

DEWALT®

POWERTOOLS
ACCESSOIRES
FIXINGS
OUTILLAGE À MAIN
2023



GUARANTEED TOUGH.®



www.**DEWALT.**

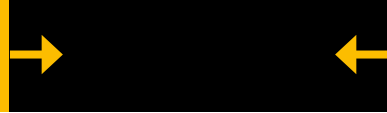

POWERTOOLS

6



| | |
|---|------------|
| BATTERIES ET CHARGEURS | 8 |
| SETS AVANTAGEUX | 21 |
| VISSEUSES/PERCEUSES | 31 |
| Visseuses | 32 |
| Visseuses/Perceuses | 33 |
| Perceuses à percussion | 35 |
| Foreuses d'angle | 38 |
| CLÉS À CLIQUET | 39 |
| MACHINES À CHOCS | 41 |
| Visseuses à chocs | 42 |
| Boulonneuses à chocs | 44 |
| MARTEAUX PERFORATEURS | 48 |
| Perforateurs-burineurs SDS-plus | 50 |
| Perforateurs-burineurs SDS-max | 56 |
| Marteaux-piqueurs | 59 |
| Marteaux de démolition | 59 |
| Démolisseurs | 59 |
| Accessoires | 63 |
| MEULEUSES ET TRONÇONNEUSES MÉTAL | 64 |
| Meuleuses d'angle | 65 |
| Meuleuses droites | 72 |
| Tronçonneuses Rainureuses | 73 |
| Tronçonneuses métal | 74 |
| SCIES | 75 |
| Scies sauteuses | 76 |
| Scies sabre | 77 |
| Scies alligator | 80 |
| Scies circulaires | 82 |
| Scies plongeantes | 86 |
| Scies à onglets | 87 |
| Scies à onglets et à table | 91 |
| Scies à table | 93 |
| Scies à ruban | 95 |
| Scies radiales | 95 |
| Autres scies | 96 |
| Accessoires | 98 |
| CLOUAGE | 101 |
| Gamme construction First Fix | 102 |
| Gamme finition Second Fix | 103 |
| Compresseurs et tuyau air | 108 |



| | |
|--------------------------------------|------------|
| PONÇAGE, FRAISAGE ET RABOTAGE | 110 |
| Ponceuses excentriques | 111 |
| Ponceuses vibrantes | 112 |
| Rabots | 113 |
| Affleureuses | 114 |
| Défonceuses | 114 |
| Fraiseuses à lamelles | 116 |
| Rabots de chantier | 116 |
| Accessoires | 118 |
| LASERS | 120 |
| Lasers en point | 122 |
| Lasers en croix | 122 |
| Lasers 360° | 124 |
| Lasers rotatifs | 125 |
| Télémètres laser | 127 |
| Niveau automatique | 129 |
| Accessoires | 129 |
| JARDINAGE | 130 |
| Tondeuses | 131 |
| Coupe herbe | 132 |
| Coupe-bordures/Débroussailleuse | 132 |
| Taille haie | 134 |
| Tronçonneuses | 135 |
| Souffleurs | 137 |
| Sécateurs | 138 |
| Sets | 138 |
| AUTRES | 139 |
| Toolconnect | 140 |
| Radios | 141 |
| Lampes | 142 |
| Cisailles à métaux | 144 |
| Coupe tige filetée | 144 |
| Mélangeurs | 145 |
| Vibreux pour béton | 145 |
| Pistolets à mastic | 145 |
| Découpeurs pour plaques à plâtres | 146 |
| Décapeurs thermiques | 147 |
| Ventilateurs | 147 |
| Polisseuses | 148 |
| ASPIRATEURS | 149 |
| Aspirateurs eau et poussières | 150 |
| Accessoires | 153 |
| SYSTÈMES DE RANGEMENT | 155 |
| Ceintures à outils | 156 |
| Sacs | 156 |
| TSTAK | 157 |
| TOUGHSYSTEM | 160 |

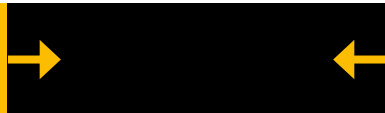

ACCESSOIRES

162



| | |
|------------------------------|------------|
| EMBOUTS | 164 |
| Embout | 165 |
| Porte-embouts et adaptateurs | 166 |
| Douilles hexagonales | 168 |



| | |
|----------------------------|------------|
| PERÇAGE | 170 |
| Forets pierre | 171 |
| Forets béton | 172 |
| Burins | 177 |
| Mèches pour le carrelage | 180 |
| Forets multi-matériaux | 181 |
| Forets métal | 182 |
| Scies cloches | 189 |
| Fraises étagées | 190 |
| Mèches à bois | 191 |
| Accessoires pour perceuses | 196 |



| | |
|---|------------|
| DISQUES ABRASIFS | 197 |
| Disques à tronçonner | 198 |
| Disques à lamelles | 201 |
| Disques diamants pour tronçonner le métal | 203 |
| Disques diamants | 206 |
| Brosses | 207 |



| | |
|-----------------------------|------------|
| LAMES DE SCIE | 208 |
| Lames de scies sauteuses | 209 |
| Lames pour scies sabres | 213 |
| Lames pour scies alligator® | 219 |
| Lames de scies circulaires | 220 |
| Lames pour scies à ruban | 226 |
| Lames de scie multitool | 227 |



| | |
|------------------------------|------------|
| CLOUAGE | 231 |
| Clous First Fix | 232 |
| Clous de finition Second Fix | 235 |



| | |
|--------------------------------------|------------|
| PONÇAGE, FRAISAGE ET RABOTAGE | 238 |
| Mesh abrasifs | 239 |
| Feuilles abrasives | 241 |
| Bandes abrasives | 242 |
| Disques abrasifs | 243 |
| Rouleaux | 244 |
| Fraises | 245 |
| Fers pour rabots | 246 |
| Lames pour fraiseuses à lamelles | 246 |
| Lamelles | 246 |



| | |
|---------------------------------|------------|
| SETS | 247 |
| Customisable sets | 248 |
| Sets d'embouts | 252 |
| Sets d'embouts et forets | 259 |
| Sets de douilles hexagonales | 261 |
| Sets de forets | 261 |
| Disques à tronçonner en boîte | 265 |
| Sets lames de scies sauteuses | 265 |
| Sets lames de scies circulaires | 266 |
| Sets lames de scies sabre | 266 |
| Sets lames de scies Multitool | 267 |
| Sets de fraises | 267 |



FIXINGS

268



| | |
|---------------------------|------------|
| KITS | 273 |
| Kits fixations mécaniques | 274 |



| | |
|----------------------------------|------------|
| ANCRAGES MÉCANIQUES | 275 |
| Vis pour plaques de plâtre | 278 |
| Ancrages à manchon fixes | 279 |
| Ancrage charge | 280 |
| Goujons d'ancrage | 281 |
| Snake pro | 284 |
| Chevilles de frappe | 285 |
| Spike™ | 286 |
| Goujons d'ancrage tête percée tw | 287 |
| Clous à frapper en acier pbz | 287 |
| Chevilles de fixation express | 288 |
| Bouchons à angle à zinc | 288 |
| Vis pour fixation de fenêtres | 289 |
| Chevilles à frapper | 290 |
| Attaches verticale Vertigo™ | 290 |



| | |
|------------------------------------|------------|
| ANCRAGES POUR CHARGE LÉGÈRE | 292 |
| Ancrages pour murs creux | 293 |
| Ancrages multi-matériaux | 294 |
| Vis d'ancrage wall dog® | 295 |
| Framid® pro | 297 |
| Chevilles pour plaque de plâtre | 300 |
| Vis à béton tapper-pro | 302 |
| Chevilles | 303 |



| | |
|--------------------------------------|------------|
| SCELLEMENTS CHIMIQUES | 305 |
| Scellements chimiques | 306 |
| Accessoires pour scellement chimique | 312 |
| Tiges filetées | 314 |



| | |
|-------------------------|------------|
| FIXATION DIRECTE | 315 |
| Cloueurs pour béton | 316 |
| Vis | 321 |

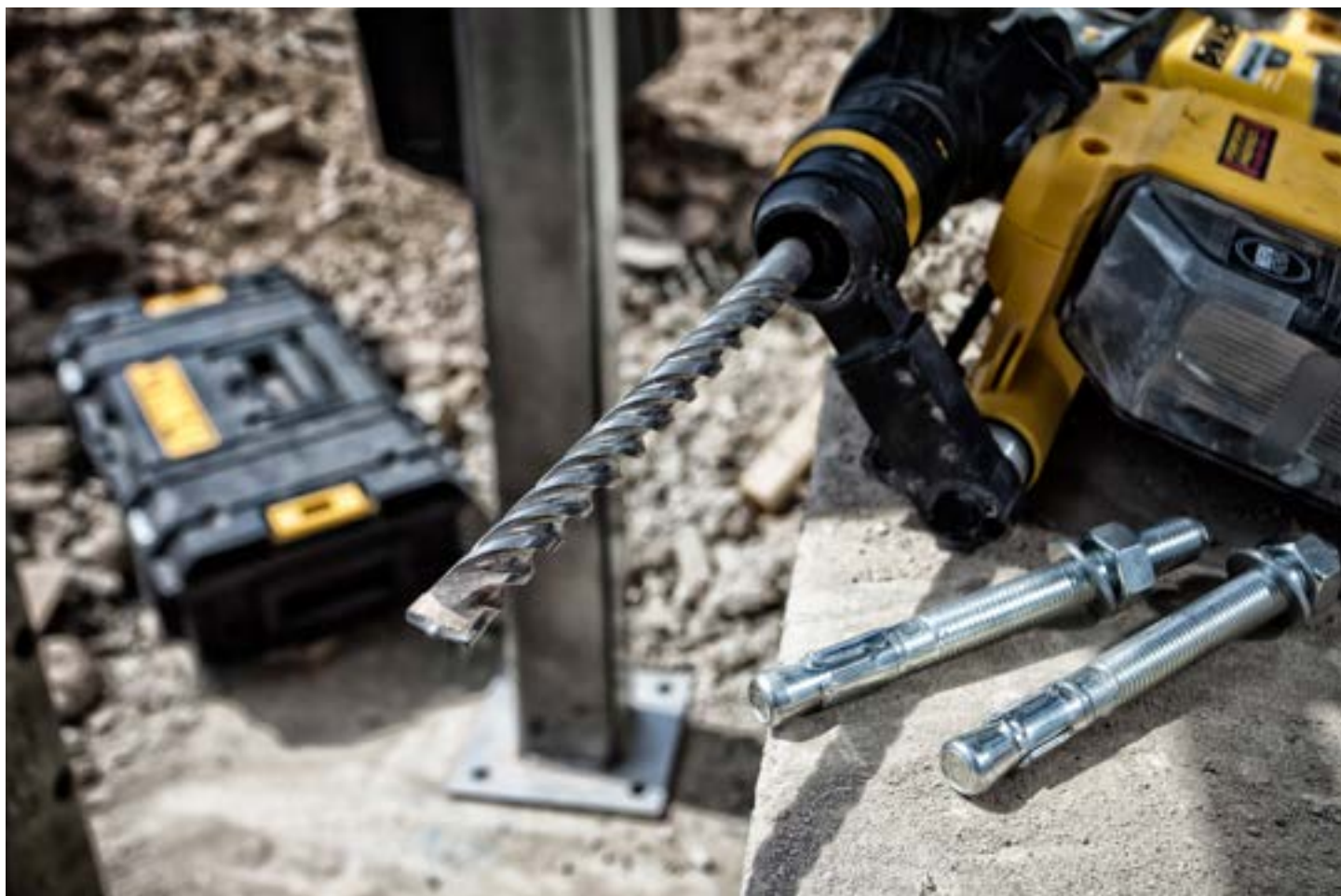

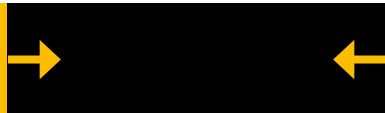

OUTILLAGE À MAIN

324



COUTEAUX 325

- Couteaux Rétractables 325
- Couteaux à lame fixe 326
- Cutters 326
- Couteaux de poche 326
- Lames 326



INSTRUMENTS DE MESURE 327

- Mètres ruban 327
- Mesures longues 328
- Cordeaux traceur 328



NIVEAUX 330

- Niveaux 330

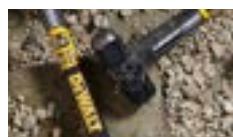

OUTILS DE DÉMOLITIONS 332

- Pieds de biche 332
- Marteaux de démolitions 333



MARTEAUX, CISEAUX ET CHASSE-CLOUS 334

- Marteaux arrache-clous 334
- Marteaux de maçon 334
- Tournevis 335
- Chasses-clous 335
- Ciseaux 335



SERRE-JOINTS 336

- Serre-joints 336



SCIES 337

- Scie bois 337
- Scie à guichet pliable 337
- Scie Japonaise 337



HACHES 338

- Hachettes 338
- Haches 338



CISAILLES 339

- Cisailles 339



CLÉS ET PINCES 340

- Clés à douille 340
- Clés mâles 340
- Pinces multiprise 340

SERVICES

341

INDEX

344

POWERTOOLS







BATTERIES ET CHARGEURS

BATTERIES 12V**9****CHARGEURS ET SETS AVANTAGEUX****14****BATTERIES 18V****10****MACHINES NUES****16****BATTERIES 54V****13**



BATTERIES CLASSE G

Boîtier en nylon chargé de verre (GFN) résistant aux produits chimiques et aux graisses courants dans les garages. Construction durable répondant aux exigences rigoureuses des tests de chute

BATTERIE 12V XR 2.0AH



DCB127-XJ

| | |
|-------------------------|-------|
| Voltage | 12V |
| Capacité de la batterie | 2.0Ah |

BATTERIE 12V XR 3.0AH CLASSE G



DCB124G-XJ

| | |
|-------------------------|-------|
| Voltage | 12V |
| Capacité de la batterie | 3.0Ah |

BATTERIE 12V XR 3.0AH



DCB124-XJ

| | |
|-------------------------|-------|
| Voltage | 12V |
| Capacité de la batterie | 3.0Ah |

BATTERIE 12V XR 5.0AH



DCB126-XJ

| | |
|-------------------------|-------|
| Voltage | 12V |
| Capacité de la batterie | 5.0Ah |

BATTERIE 12V XR 5.0AH CLASSE G



DCB126G-XJ

| | |
|-------------------------|-------|
| Voltage | 12V |
| Capacité de la batterie | 5.0Ah |



BATTERIES CLASSE G

Boîtier en nylon chargé de verre (GFN) résistant aux produits chimiques et aux graisses courants dans les garages. Construction durable répondant aux exigences rigoureuses des tests de chute

BATTERIE 18V XR 2.0AH



DCB183-XJ

| | |
|-------------------------|-------|
| Voltage | 18V |
| Capacité de la batterie | 2.0Ah |

BATTERIE 18V XR 2.0AH CLASSE G



DCB183G-XJ

| | |
|-------------------------|-------|
| Voltage | 18V |
| Capacité de la batterie | 2.0Ah |

BATTERIE 18V XR 3.0AH



DCB187-XJ

| | |
|-------------------------|-------|
| Voltage | 18V |
| Capacité de la batterie | 3.0Ah |

BATTERIE 18V XR 4.0AH



DCB189-XJ

| | |
|-------------------------|-------|
| Voltage | 18V |
| Capacité de la batterie | 4.0Ah |

BATTERIE 18V XR 5.0AH



DCB184-XJ

| | |
|-------------------------|-------|
| Voltage | 18V |
| Capacité de la batterie | 5.0Ah |

BATTERIE 18V XR 5.0AH CLASSE G



DCB184G-XJ

| | |
|-------------------------|-------|
| Voltage | 18V |
| Capacité de la batterie | 5.0Ah |

BATTERIE 18V XR 5.0AH



DCB184LR-XJ

| | |
|-------------------------|-------|
| Voltage | 18V |
| Capacité de la batterie | 5.0Ah |



**THE NEXT DIMENSION
IN POWER™**



PLUS D'INFO

50%* PLUS DE PUISSANCE + 50% DE TRAVAIL PAR CHARGE + 2x*** DURÉE DE VIE PLUS LONGUE**

* Contre les batteries DeWALT XR® de 5Ah ou moins.

** Énergie utilisable par rapport aux batteries DeWALT XR® de 5Ah ou moins.

*** Cycles de charge par rapport aux batteries DeWALT XR® de 5Ah ou moins.

BATTERIE COMPACTE 18V XR POWERSTACK



DCBP034-XJ

| | |
|-------------------------|--------------------|
| Voltage | 18V |
| Capacité de la batterie | 1.7Ah - POWERSTACK |
| Nombre de batteries | 1 |

BATTERIE COMPACTE 18V XR POWERSTACK



DCBP034E2-XJ

| | |
|-------------------------|--------------------|
| Voltage | 18V |
| Capacité de la batterie | 1.7Ah - POWERSTACK |
| Nombre de batteries | 2 |

BATTERIE 18V XR 5.0AH POWERSTACK



DCBP518-XJ

| | |
|-------------------------|--------------------|
| Voltage | 18V |
| Capacité de la batterie | 5.0Ah - POWERSTACK |
| Nombre de batteries | 1 |

BATTERIE 18V XR 5.0AH POWERSTACK



DCBP518H2-XJ

| | |
|-------------------------|--------------------|
| Voltage | 18V |
| Capacité de la batterie | 5.0Ah - POWERSTACK |
| Nombre de batteries | 2 |

NOUS SOMMES TELLEMENT CONVAINCUS DE LA DURABILITÉ DE NOS BATTERIES POWERSTACK QUE NOUS OFFRONS NOTRE GARANTIE DE 3 ANS POUR LA PREMIÈRE FOIS SUR UNE BATTERIE DEWALT.



Les termes et conditions s'appliquent



JUSQU'À 77% PLUS DE PUISSANCE*

Lorsqu'une application exigeante nécessite un supplément de puissance, DeWALT XR FLEXVOLT ADVANTAGE peut vous le donner. Cette technologie révolutionnaire a été conçue par DeWALT pour permettre aux outils 18V XR avec FLEXVOLT ADVANTAGE de reconnaître une batterie XR FLEXVOLT et de générer jusqu'à 77% de puissance en plus*.

18V XR

JUSQU'À 1000 WATT



Idéal pour :
Travaux de construction légers et moyens, carrelages, maçonnerie, découpe et ébavurage des métaux

18V XR WITH FLEXVOLT ADVANTAGE

JUSQU'À 1750 WATT



Idéal pour :
Travaux de construction légers et moyens, carrelages, maçonnerie, découpe, ébavurage et polissage des métaux et meulage de béton

54V XR FLEXVOLT

JUSQU'À 3000 WATT



Idéal pour :
Travaux de construction lourds, carrelages, maçonnerie, découpe, ébavurage et polissage des métaux et meulage de béton

* En combinaison avec une batterie XR FLEXVOLT



LA PUISSANCE DU FILAIRE

XR FLEX VOLT

LA LIBERTÉ DU SANS FIL



BATTERIE XR FLEXVOLT 6.0AH

XR FLEX VOLT



BATTERIE XR FLEXVOLT 9.0AH

XR FLEX VOLT



BATTERIE XR FLEXVOLT 12.0AH

XR FLEX VOLT



BATTERIE XR FLEXVOLT 15.0AH

XR FLEX VOLT



DCB546-XJ

| | |
|-------------------------|-------|
| Voltage | 54V |
| Capacité de la batterie | 6.0Ah |

DCB547-XJ

| | |
|-------------------------|-------|
| Voltage | 54V |
| Capacité de la batterie | 9.0Ah |

DCB548-XJ

| | |
|-------------------------|--------|
| Voltage | 54V |
| Capacité de la batterie | 12.0Ah |

DCB549-XJ

| | |
|-------------------------|--------|
| Voltage | 54V |
| Capacité de la batterie | 15.0Ah |

**COMPATIBLE AVEC
TOUTE LA GAMME 18V**

**250+
18V XR**

**JUSQU'À
4x PLUS
D'AUTONOMIE**



CHARGEURS

| | | | |
|---|---|---|--|
| <p>DCB090-XJ</p>  <p>Adaptateur chargeur USB 12V / 18V XR</p> | <p>DCB115-QW</p>  <p>Chargeur XR multivoltage</p> | <p>DCB1104-QW</p>  <p>Chargeur XR multivoltage 4A</p> | <p>DCB119-XJ</p>  <p>Chargeur auto 12V / 18V XR</p> |
| <p>DCB117-QW</p>  <p>Chargeur rapide 12A</p> | <p>DCB132-QW</p>  <p>Chargeur double XR multivoltage 4A</p> | <p>DCB104-QW</p>  <p>Chargeur rapide XR multivoltage 4 batteries</p> | <p>DCB094K-QW</p>  <p>Source d'alimentation USB 18V XR</p> |

SETS AVANTAGEUX

| | | | | |
|--|--|---|---|--|
| <p>DCB1102E2-QW</p>  <p>2× batteries compactes 18V XR POWERSTACK et chargeur</p> | <p>DCB1104H2-QW</p>  <p>2× batteries POWERSTACK 5.0Ah et chargeur</p> | <p>DCB094H2-QW</p>  <p>2× batteries POWERSTACK 5.0Ah et source d'alimentation USB</p> | <p>DCB1104D2-QW</p>  <p>2× batteries 18V XR 2.0Ah et chargeur</p> | <p>DCB1104P2-QW</p>  <p>2× batteries 18V XR 5.0Ah et chargeur</p> |
| <p>DCB1104P3-QW</p>  <p>3× batteries 18V XR 5.0Ah et chargeur</p> | <p>DCB118T2-QW</p>  <p>2× batteries 54V XR FLEXVOLT 6.0Ah et chargeur rapide</p> | <p>DCB132T2-QW</p>  <p>2× batteries 54V XR FLEXVOLT 6.0Ah et chargeur double</p> | <p>DCB118X2-QW</p>  <p>2× batteries 54V XR FLEXVOLT 9.0Ah et chargeur rapide</p> | <p>DCB132X2-QW</p>  <p>2× batteries 54V XR FLEXVOLT 9.0Ah et chargeur double</p> |
| <p>DCB118Y2-QW</p>  <p>2× batteries 54V XR FLEXVOLT 12.0Ah et chargeur rapide</p> | | | | |

12V XR**UNE CAPACITÉ PLUS GRANDE
DANS UN FORMAT PLUS PETIT**

Nos séries compactes 12V sont conçues pour travailler dans des espaces restreints.

Les machines sont légères et compactes pour plus de confort.

**18V XR****NOTRE PLATEFORME SANS FIL LA
PLUS LARGE**

Avec plus de 250 outils, conçue pour tous les corps de métiers et pour toutes les applications, la gamme XR 18V offre une polyvalence pour un travail quotidien sans faille!

**POWERSTACK**

Notre plus puissante batterie
18V jamais vue.

**XR FLEX
VOLT****LA PUISSANCE DU FILAIRE
LA LIBERTÉ DU SANS FIL**

Notre gamme révolutionnaire d'outils électroportatifs 54V vous offre des performances et une autonomie inégalées.



XR[®] CRÉEZ VOTRE SET IDEAL !

12V XR

CHOISISSEZ VOTRE MACHINE 12V XR SANS BATTERIES NI CHARGEUR

DCD703NT-XJ

Visseuse multi-mandrin
12V XR Brushless



DCD701N-XJ*

Visseuse/perceuse compacte
12V XR Brushless



DCF801N-XJ*

Visseuse à chocs compacte
12V XR Brushless



DCF503N-XJ*

Clé à cliquet 3/8" 12V XR
Brushless



DCF503EN-XJ

Clé à cliquet 3/8" 12V XR
Brushless



DCF504N-XJ

Clé à cliquet 1/4" 12V XR
Brushless



DCH072NT-XJ

Perforateur-burineur SDS-Plus
ultra compact 12V XR 1.1J



DCS312NT-XJ

Scie sabre compacte
12V XR Brushless



DCS512NT-XJ

Scie circulaire 12V XR
Brushless 140mm



DCS353NT-XJ

Multitool 12V XR
Brushless



18V XR

CHOISISSEZ VOTRE MACHINE 18V XR SANS BATTERIES NI CHARGEUR

DCD708N-XJ

Visseuse/perceuse compacte
18V XR Brushless



DCD791NT-XJ

Visseuse/perceuse 18V XR
Brushless



DCD709N-XJ

Visseuse/perceuse à
percussion compacte
18V XR Brushless



DCD800NT-XJ

Visseuse/perceuse compacte
18V XR Brushless



DCD805NT-XJ

Visseuse/perceuse à
percussion compacte
18V XR Brushless



DCD796NT-XJ

Visseuse/perceuse à
percussion 18V XR Brushless



DCD996NT-XJ

Visseuse/perceuse à percussion
18V XR XRP Brushless



DCD999NT-XJ

Visseuse/perceuse
à percussion 18V XR
Premium Brushless



DCD1623N-XJ*

Perceuse magnétique 18V
XR FLEXVOLT ADVANTAGE



DCD740NT-XJ*

Foreuse d'angle 18V XR



DCF840NT-XJ

Visseuse à chocs 18V XR
Brushless



DCF850NT-XJ

Visseuse à chocs ultra
compacte à 3 vitesses
18V XR Brushless



DCF887NT-XJ

Visseuse à chocs à 3 vitesses
18V XR Brushless



DCF923N-XJ*

Boulonneuse à chocs
18V XR Brushless
avec bille d'arrêt 3/8"



DCF921NT-XJ

Boulonneuse à chocs 18V XR
Brushless avec anneau de
friction 1/2"



DCF922NT-XJ

Boulonneuse à chocs 18V XR
Brushless avec bille d'arrêt 1/2"



* Livrées dans un emballage en carton

XR[®] CRÉEZ VOTRE SET IDEAL!

18V XR

CHOISISSEZ VOTRE MACHINE 18V XR SANS BATTERIES NI CHARGEUR

DCF891NT-XJ

Boulonneuse à chocs 18V XR Brushless avec anneau de friction 1/2"



DCF892NT-XJ

Boulonneuse à chocs 18V XR Brushless avec bille d'arrêt 1/2"



DCF900NT-XJ

Boulonneuse à chocs 18V XR Brushless avec anneau de friction 1/2"



DCF897NT-XJ

Boulonneuse à chocs Heavy Duty 18V XR Brushless avec bille d'arrêt 3/4"



DCF512N-XJ*

Clé à cliquet 1/2" 18V XR Brushless



DCF513N-XJ*

Clé à cliquet 3/8" 18V XR Brushless



DCF620NT-XJ

Visseuse à ruban 18V XR Brushless



DCF622NT-XJ*

Visseuse rapide 18V XR Brushless pour vis auto taraudeuses



DCH172NT-XJ

Perforateur-burineur SDS-Plus ultra compact 18V XR 1.4J



DCH263N-XJ*

Perforateur-burineur SDS-Plus 18V XR Brushless 3.0J



DCH273NT-XJ

Perforateur-burineur SDS-Plus 18V XR 2.1J



DCG405NT-XJ

Meuleuse d'angle 18V XR Brushless 125mm



DCG405FN-XJ

Meuleuse d'angle à tête plate avec interrupteur à glissière 18V XR Brushless 125mm



DCG406NT-XJ

Meuleuse d'angle avec interrupteur homme mort 18V XR Brushless 125mm



DCG409NT-XJ

Meuleuse d'angle 18V XR FLEXVOLT ADVANTAGE Brushless 125mm



DCG409VSN-T-XJ

Meuleuse d'angle 18V XR FLEXVOLT ADVANTAGE Brushless 125mm



DCG416VSN-XJ

Meuleuse d'angle 18V XR Premium Brushless 125mm



DCS438N-XJ*

Disqueuse compacte 18V XR Brushless 76mm



DCG426N-XJ*

Meuleuse droite 18V XR



DCS334NT-XJ

Scie sauteuse 18V XR Brushless



DCS335NT-XJ

Scie sauteuse 18V XR Brushless



DCS369NT-XJ

Scie sabre compacte 18V XR Brushless



DCS380N-XJ*

Scie sabre 18V XR



DCS382N-XJ*

Scie sabre 18V XR Brushless



DCS367NT-XJ

Scie sabre 18V XR Brushless



DCS386NT-XJ

Scie sabre 18V XR Premium



DCS373NT-XJ

Scie circulaire à métaux 18V XR 140mm



DCS571NT-XJ

Scie circulaire 18V XR Brushless 115mm



DCS565NT-XJ

Scie circulaire 18V XR Brushless 165mm



DCS570NT-XJ

Scie circulaire 18V XR Brushless 184mm



DCS572NT-XJ

Scie circulaire 18V XR Brushless 184mm



DCS573NT-XJ

Scie circulaire 18V XR Premium Brushless 190mm



* Livrées dans un emballage en carton

XR[®] CRÉEZ VOTRE SET IDEAL!

18V XR

CHOISISSEZ VOTRE MACHINE 18V XR SANS BATTERIES NI CHARGEUR

DCS365N-XJ*

Scie à onglets 18V XR
184mm



DCS377NT-XJ

Scie à ruban
18V XR Brushless



DCS356NT-XJ

Scie oscillante multitool
18V XR Brushless



DCN45RNNT-XJ

Cloueur à rouleaux
18V XR Brushless



DCN692N-XJ*

Cloueur de charpente à 2
vitesses 18V XR Brushless



DCN693N-XJ*

Cloueur de clous en
métal à 2 vitesses 18V XR
Brushless



DCN701N-XJ*

Agrafeuse pour
électriciens 18V XR



DCN650N-XJ

Cloueur de finitions
15Ga 18V XR Brushless



DCN660NT-XJ

Cloueur de finition
16Ga 18V XR Brushless



DCN662NT-XJ

Cloueur de finition
16Ga 18V XR Brushless



DCN680NT-XJ

Cloueur de finition
18Ga 18V XR Brushless



DCN681N-XJ*

Agrafeuse 18Ga 18V XR
Brushless



DCN682N-XJ*

Agrafeuse pour le sol
18Ga 18V XR Brushless



DCFS950N-XJ*

Agrafeuse pour
clotures 9Ga 18V XR
Brushless



DCC018N-XJ

Souffleur compact
18V XR



DCW210NT-XJ

Ponceuse excentrique
18V XR Brushless
125mm



DCW200NT-XJ

Ponceuse vibrante
1/4 feuille 18V XR
Brushless



DPC580NT-XJ

Robot Brushless
18V XR



DCW600N-XJ*

Affleureuse 18V XR
Brushless



DCW604NT-XJ

Défonceuse -
affleureuse 2en1
18V XR Brushless



DCW682NT-XJ

Fraiseuse à lamelles
18V XR Brushless



DCLE34031N-XJ

Laser compact 3x 360°
18V XR - vert



DCMW564N-XJ*

36V (2x18V) XR
Brushless Tondeuse
48cm



DCMWSP564N-XJ*

36V (2x18V) XR Brushless
Tondeuse autotractée



DCMST561N-XJ*

Coupe herbe 18V XR



DCMHT563N-XJ*

Taille haie 18V XR



DCMPH566N-XJ*

Taille-haie 18V XR



DCM565N-XJ*

Tronçonneuse compacte
18V XR



DCMPS567N-XJ*

Tronçonneuse à perche 18V XR



DCMBL562N-XJ*

Souffleur axiale
18V XR



DCMPP568N-XJ*

Sécateur 18V XR



DCS491N-XJ*

Cisaille à métaux
18V XR



* Livrées dans un emballage en carton

XR[®] CRÉEZ VOTRE SET IDEAL!

18V XR

CHOISISSEZ VOTRE MACHINE 18V XR SANS BATTERIES NI CHARGEUR

DCS350NT-XJ

Coupe tige filetée
18V XR



DCE531N-XJ*

Vibreux pour béton 18V XR



DCE580N-XJ*

Pistolet à mastic 18V XR
pour les conduits 310-600ml



DCE555N-XJ*

Découpeur pour
plaques à plâtres
18V XR Brushless



DCE512N-XJ*

Ventilateur 18V XR



DCE530N-XJ*

Décapeur thermique 18V XR



DCM848N-XJ*

Polisseuse excentrique
18V XR Brushless
180mm



DCM849N-XJ*

Polisseuse 18V XR
Brushless 180mm



DCV501LN-XJ*

Aspirateur balai
classe L 18V XR



DCV517N-XJ*

Aspirateur à main
eau & poussières
18V XR 1.9L



DWH161N-XJ*

Extracteur de poussière
universel 18V XR



XR FLEXVOLT

CHOISISSEZ VOTRE MACHINE XR FLEXVOLT SANS BATTERIES NI CHARGEUR

DCD470N-XJ*

Foreuse d'angle à 2 vitesses 54V
XR FLEXVOLT Brushless



DCH323NT-XJ

Perforateur-burineur SDS-Plus 54V XR
FLEXVOLT Brushless 2.8J



DCH333NT-XJ

Perforateur-burineur SDS-Plus 54V XR
FLEXVOLT Brushless 3.5J



DCH417NT-XJ

Perforateur-burineur SDS-Plus 54V XR
FLEXVOLT 4.5J



DCH481N-XJ

Perforateur-burineur SDS-Max 54V XR
FLEXVOLT Brushless 6.1J



DCH614N-XJ

Perforateur-burineur SDS-Max 54V XR
FLEXVOLT Brushless 10.5J



DCH735N-XJ

Perforateur-burineur SDS-Max 54V XR
FLEXVOLT Brushless 13.3J



DCH775N-XJ

Perforateur-burineur SDS-Max 54V XR
FLEXVOLT Brushless 19.4J



DCH832N-XJ

Marteau-piqueur SDS-Max 54V XR
FLEXVOLT 6kg 10.5J



DCH892N-XJ

Marteau de démolition SDS-Max 54V
XR FLEXVOLT 10kg 19.4J



DCG418NT-XJ

Meuleuse d'angle 54V XR FLEXVOLT
Brushless 125mm



DCG440N-XJ*

Meuleuse d'angle 54V XR FLEXVOLT
180mm



* Livrées dans un emballage en carton

XR[®] CRÉEZ VOTRE SET IDEAL!

XR FLEXVOLT

CHOISISSEZ VOTRE MACHINE XR FLEXVOLT SANS BATTERIES NI CHARGEUR

DCG200NT-XJ

Rainureuse à double disque 54V XR FLEXVOLT Brushless 125mm



DCS691N-XJ*

Tronçonneuse 54V XR FLEXVOLT Brushless 230mm



DCS389NT-XJ

Scie sabre 54V XR FLEXVOLT Brushless



DCS397N-XJ*

Scie alligator avec une longue lame 54V XR FLEXVOLT Brushless



DCS578NT-XJ

Scie circulaire 54V XR FLEXVOLT Brushless 190mm



DCS579NT-XJ

Scie circulaire 54V XR FLEXVOLT Brushless 190mm



DCS577N-XJ*

Scie circulaire avec couple élevé 54V XR FLEXVOLT Brushless 190mm



DCS520NT-XJ

Scie plongeante 54V XR FLEXVOLT Brushless 165mm

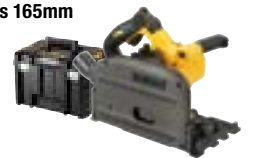

DCS777N-XJ*

Scie à onglets 54V XR FLEXVOLT Brushless 216mm



DCS727N-XJ*

Scie à onglets 54V XR FLEXVOLT Brushless 250mm



DCS781N-XJ*

Scie à onglets 54V XR FLEXVOLT Brushless 305mm



DCS7485N-XJ*

Scie table 54V XR FLEXVOLT Brushless 210mm



DCC1054N-XJ*

Compresseur 54V XR FLEXVOLT Brushless 10L



DCMAS5713N-XJ*

Coupe-bordures Split Boom 54V XR FLEXVOLT Brushless



DCM571N-XJ*

Coupe-bordures / débroussailluse 54V XR FLEXVOLT Brushless



DCMHT573N-XJ*

Taille haie 54V XR



DCMCS574N-XJ*

Tronçonneuse High Powered 54V XR FLEXVOLT



DCMCS575N-XJ*

Tronçonneuse High Powered 54V XR FLEXVOLT



DCM572N-XJ*

Souffleur 54V XR FLEXVOLT Brushless



DCMBA572N-XJ*

Souffleur axiale 54V XR FLEXVOLT Brushless



DCD240N-XJ*

Mélangeur 54V XR FLEXVOLT Brushless



DCV586MN-XJ*

Aspirateur 54V XR FLEXVOLT Brushless classe M



* Livrées dans un emballage en carton



SET AVANTAGEUX 12V XR BRUSHLESS 2 MACHINES

- DCD701 visseuse/perceuse 12V XR Brushless
- DCF801 visseuse à chocs 12V XR Brushless
- Coffret TSTAK
- Livré avec 2× batteries 3.0Ah et chargeur

DCK2110L2T-QW

| | |
|-------------------------|-------|
| Voltage | 12V |
| Capacité de la batterie | 3.0Ah |
| Nombre de batteries | 2 |
| Coffret | TSTAK |

SET AVANTAGEUX 12V XR 2 MACHINES

- DCD701 visseuse/perceuse 12V XR Brushless
- DCE089 laser multilignes vert 12V XR 3× 360°
- Coffret TSTAK
- Livré avec 2× batteries 2.0Ah, chargeur, cible, lunettes laser et support de plafond

DCK212D2T-QW

| | |
|-------------------------|-------|
| Voltage | 12V |
| Capacité de la batterie | 2.0Ah |
| Nombre de batteries | 2 |
| Coffret | TSTAK |

SET AVANTAGEUX 12V XR BRUSHLESS 6 MACHINES

- DCD701 visseuse/perceuse compacte 12V XR Brushless
- DCF801 visseuse à chocs compacte 12V XR Brushless
- DCS512 scie circulaire 12V XR Brushless 140mm
- DCH072 perforateur-burineur SDS-Plus Ultra Compact 12V XR 1.1J
- DCS353 multitool 12V XR Brushless
- DCL510 lampe 12V XR
- Livré avec 3× batteries (1× 5.0Ah et 2× 2.0Ah) et chargeur

DCK611P1D2-QW

| | |
|-------------------------|---------------|
| Voltage | 12V |
| Capacité de la batterie | 5.0Ah + 2.0Ah |
| Nombre de batteries | 3 |
| Coffret | TSTAK |

SET AVANTAGEUX 18V XR BRUSHLESS 2 MACHINES

- DCD708 visseuse/perceuse 18V XR Brushless
- DCF809 visseuse à chocs 18V XR Brushless
- Coffret TSTAK
- Livré avec 2× batteries 2.0Ah et chargeur

DCK2061D2T-QW

| | |
|-------------------------|-------|
| Voltage | 18V |
| Capacité de la batterie | 2.0Ah |
| Nombre de batteries | 2 |
| Coffret | TSTAK |



SET AVANTAGEUX 18V XR BRUSHLESS 2 MACHINES

- DCD778 visseuse/perceuse à percussion 18V XR Brushless
- DCF787 visseuse à chocs 18V XR Brushless
- Coffret TSTAK
- Livré avec 2× batteries 2.0Ah et chargeur

DCK2060D2T-QW

| | |
|-------------------------|-------|
| Voltage | 18V |
| Capacité de la batterie | 2.0Ah |
| Nombre de batteries | 2 |
| Coffret | TSTAK |

SET AVANTAGEUX 18V XR BRUSHLESS 2 MACHINES

- DCD709 visseuse/perceuse à percussion 18V XR Brushless
- DCD809 visseuse à chocs 18V XR Brushless
- Coffret TSTAK
- Livré avec 2× batteries Compact POWERSTACK et chargeur

DCK2062E2T-QW

| | |
|-------------------------|--------------------|
| Voltage | 18V |
| Capacité de la batterie | 1.7Ah - POWERSTACK |
| Nombre de batteries | 2 |
| Coffret | TSTAK |

SET AVANTAGEUX 18V XR BRUSHLESS 2 MACHINES

- DCD805 visseuse/perceuse à percussion compacte 18V XR Brushless
- DCF850 visseuse à chocs ultra compacte 18V XR Brushless
- Coffret TSTAK
- Livré avec 2× batteries Compact POWERSTACK et chargeur

DCK2050E2T-QW

| | |
|-------------------------|--------------------|
| Voltage | 18V |
| Capacité de la batterie | 1.7Ah - POWERSTACK |
| Nombre de batteries | 2 |
| Coffret | TSTAK |

LE FUTUR DE LA TECHNOLOGIE DU SANS FIL

La batterie compacte 18V XR POWERSTACK™ est la première au monde qui utilise la technologie des cellules plates dans ses batteries dans le secteur de la construction. Cette conception révolutionnaire offre une batterie compacte, plus légère et plus puissante de chez DeWALT à ce jour. La batterie compacte XR DeWALT POWERSTACK™ 18V fonctionne avec toute la gamme des machines et chargeurs XR 18V.

SET AVANTAGEUX 18V XR BRUSHLESS 2 MACHINES

- DCD709 visseuse/perceuse à percussion 18V XR Brushless
- DCD809 visseuse à chocs 18V XR Brushless
- Coffret TSTAK
- Livré avec 2× batteries 4.0Ah et chargeur

DCK2062M2T-QW

| | |
|-------------------------|-------|
| Voltage | 18V |
| Capacité de la batterie | 4.0Ah |
| Nombre de batteries | 2 |
| Coffret | TSTAK |

SET AVANTAGEUX 18V XR BRUSHLESS 2 MACHINES

- DCG405 meuleuse d'angle 18V XR Brushless
- DCD796 visseuse/perceuse à percussion 18V XR Brushless
- Coffret TSTAK
- Livré avec 2× batteries 5.0Ah et chargeur

DCK2080P2T-QW

| | |
|-------------------------|-------|
| Voltage | 18V |
| Capacité de la batterie | 5.0Ah |
| Nombre de batteries | 2 |
| Coffret | TSTAK |

SET AVANTAGEUX 18V XR BRUSHLESS 2 MACHINES

- DCD791 visseuse/perceuse 18V XR Brushless
- DCF887 visseuse à chocs 18V XR Brushless
- Coffret TSTAK
- Livré avec 2× batteries 5.0Ah et chargeur

DCK268P2T-QW

| | |
|-------------------------|-------|
| Voltage | 18V |
| Capacité de la batterie | 5.0Ah |
| Nombre de batteries | 2 |
| Coffret | TSTAK |

SET AVANTAGEUX 18V XR 3 MACHINES

- DCD796 perceuse à percussion 18V XR Brushless
- DCF887 visseuse à chocs 18V XR Brushless
- DCG405 meuleuse d'angle 18V XR Brushless 125mm
- 2× Coffrets TSTAK
- Livré avec 2× batteries 5.0Ah et chargeur

DCK384P2T-QW

| | |
|-------------------------|-------|
| Voltage | 18V |
| Capacité de la batterie | 5.0Ah |
| Nombre de batteries | 2 |
| Coffret | TSTAK |



QUAND UN OUTIL TOMBE, LES SOLUTIONS
LANYARD READY™ SERONT VOTRE
 PREMIÈRE LIGNE DE DÉFENSE.

**PERFORM
 PROTECT.**

**LANYARD
 READY**



SET AVANTAGEUX LANYARD READY 18V XR BRUSHLESS 2 MACHINES

**PERFORM
 PROTECT.**



- DCD796 visseuse/perceuse à percussion 18V XR Brushless
- DCF887 visseuse à chocs 18V XR Brushless
- La lanière doit être achetée séparément
- Livré avec 2× batteries 5.0Ah et chargeur dans un sac de transport

DCK266P2LR-QW

| | |
|-------------------------|------------------|
| Voltage | 18V |
| Capacité de la batterie | 5.0Ah |
| Nombre de batteries | 2 |
| Coffret | Sac de transport |



SET AVANTAGEUX 18V XR BRUSHLESS 2 MACHINES



- DCD791 visseuse/perceuse 18V XR Brushless
- DCS335 scie sauteuse avec body grip 18V XR Brushless
- Coffret TSTAK
- Livré avec 2× batteries 5.0Ah et chargeur

DCK298P2T-QW

| | |
|-------------------------|-------|
| Voltage | 18V |
| Capacité de la batterie | 5.0Ah |
| Nombre de batteries | 2 |
| Coffret | |



SET AVANTAGEUX 18V XR BRUSHLESS 2 MACHINES



- DCD796 visseuse/perceuse à percussion 18V XR Brushless
- DCF887 visseuse à chocs 18V XR Brushless
- Coffret TSTAK
- Livré avec 3× batteries 5.0Ah et chargeur

DCK266P3T-QW

| | |
|-------------------------|-------|
| Voltage | 18V |
| Capacité de la batterie | 5.0Ah |
| Nombre de batteries | 3 |
| Coffret | TSTAK |



SET AVANTAGEUX 18V XR BRUSHLESS 2 MACHINES

- DCD800 visseuse/perceuse compacte 18V XR Brushless
- DCF850 visseuse à chocs ultra compacte 18V XR Brushless
- Coffret TSTAK
- Livré avec 2× batteries POWERSTACK 5.0Ah et chargeur

DCK2051H2T-QW

| | |
|-------------------------|--------------------|
| Voltage | 18V |
| Capacité de la batterie | 5.0Ah - POWERSTACK |
| Nombre de batteries | 2 |
| Coffret | TSTAK |

SET AVANTAGEUX 18V XR BRUSHLESS 2 MACHINES

- DCD805 visseuse/perceuse à percussion compacte 18V XR Brushless
- DCF850 visseuse à chocs ultra compacte 18V XR Brushless
- Coffret TSTAK
- Livré avec 2× batteries POWERSTACK 5.0Ah et chargeur

DCK2050H2T-QW

| | |
|-------------------------|--------------------|
| Voltage | 18V |
| Capacité de la batterie | 5.0Ah - POWERSTACK |
| Nombre de batteries | 2 |
| Coffret | TSTAK |

SET AVANTAGEUX 18V XR BRUSHLESS 2 MACHINES

- DCD999 visseuse/perceuse à percussion 18V XR Premium Brushless
- DCF850 visseuse à chocs ultra compacte 18V XR Brushless
- Coffret TSTAK
- Livrée avec 2× batteries POWERSTACK 5.0Ah et chargeur

DCK2052H2T-QW

| | |
|-------------------------|--------------------|
| Voltage | 18V |
| Capacité de la batterie | 5.0Ah - POWERSTACK |
| Nombre de batteries | 2 |
| Coffret | TSTAK |



SET AVANTAGEUX 18V XR BRUSHLESS 2 MACHINES

- DCD796 visseuse/perceuse à percussion 18V XR Brushless
- DCF887 visseuse à chocs 18V XR Brushless
- Coffret TOUGHSYSTEM
- Livré avec 3× batteries 5.0Ah et chargeur

DCK266P3-QW

| | |
|-------------------------|-------------|
| Voltage | 18V |
| Capacité de la batterie | 5.0Ah |
| Nombre de batteries | 3 |
| Coffret | TOUGHSYSTEM |

SET AVANTAGEUX 18V XR BRUSHLESS 2 MACHINES

- DCD996 visseuse/perceuse à percussion 18V XR Brushless XRP
- DCF887 visseuse à chocs 18V XR Brushless
- Coffret TSTAK
- Livré avec 3× batteries 5.0Ah et chargeur

DCK276P3T-QW

| | |
|-------------------------|-------|
| Voltage | 18V |
| Capacité de la batterie | 5.0Ah |
| Nombre de batteries | 3 |
| Coffret | TSTAK |

SET AVANTAGEUX 18V XR BRUSHLESS 2 MACHINES

- DCD996 visseuse/perceuse à percussion 18V XR Brushless XRP
- DCF887 visseuse à chocs 18V XR Brushless
- Coffret TOUGHSYSTEM
- Livré avec 3× batteries 5.0Ah et chargeur

DCK276P3-QW

| | |
|-------------------------|-------------|
| Voltage | 18V |
| Capacité de la batterie | 5.0Ah |
| Nombre de batteries | 3 |
| Coffret | TOUGHSYSTEM |

SET AVANTAGEUX 18V XR BRUSHLESS 2 MACHINES

- DCD791 visseuse/perceuse 18V XR Brushless
- DCN680 cloueur de finition 18V XR Brushless 18Ga
- Coffret TSTAK
- Livré avec 2× batteries 5.0Ah et chargeur

DCK282P2T-QW

| | |
|-------------------------|-------|
| Voltage | 18V |
| Capacité de la batterie | 5.0Ah |
| Nombre de batteries | 2 |
| Coffret | TSTAK |



SET AVANTAGEUX 18V XR 2 MACHINES

- DCLE34031 laser vert compact 3× 360° 18V XR
- DCD791 visseuse/perceuse 18V XR Brushless
- Coffret TSTAK
- Livré avec 2× batteries 2.0Ah et chargeur

DCK2095D2T-QW

| | |
|-------------------------|-------|
| Voltage | 18V |
| Capacité de la batterie | 2.0Ah |
| Nombre de batteries | 2 |
| Coffret | TSTAK |

SET AVANTAGEUX 18V XR BRUSHLESS 2 MACHINES

- DCN692 cloueur de charpente 18V XR Brushless
- DCN660 cloueur de finition 16ga 18V XR Brushless
- Livré avec 2× batteries 5.0Ah et chargeur dans un sac de transport

DCK2046P2-QW

| | |
|-------------------------|------------------|
| Voltage | 18V |
| Capacité de la batterie | 5.0Ah |
| Nombre de batteries | 2 |
| Coffret | Sac de transport |

SET AVANTAGEUX 18V XR 2 MACHINES

- DCN692 cloueur de charpente 18V XR Brushless
- DCN660 cloueur de finition 16ga 18V XR Brushless
- Coffret TSTAK
- Livré avec 2× batteries 5.0Ah et chargeur

DCK264P2T-QW

| | |
|-------------------------|-------|
| Voltage | 18V |
| Capacité de la batterie | 5.0Ah |
| Nombre de batteries | 2 |
| Coffret | TSTAK |



SET AVANTAGEUX 18V XR BRUSHLESS 3 MACHINES

- DCD796 visseuse/perceuse à percussion 18V XR Brushless
- DCF887 visseuse à chocs 18V XR Brushless
- DCH273 perforateur-burineur SDS-Plus 18V XR Brushless
- 2× Coffrets TSTAK
- Livré avec 3× batteries 5.0Ah et chargeur

DCK368P3T-QW

| | |
|-------------------------|-------|
| Voltage | 18V |
| Capacité de la batterie | 5.0Ah |
| Nombre de batteries | 3 |
| Coffret | TSTAK |

SET AVANTAGEUX 54V/18V XR BRUSHLESS 3 MACHINES

- DCD996 visseuse/perceuse à percussion 18V XR Brushless XRP
- DCG414 meuleuse d'angle 54V XR FLEXVOLT 125mm
- DCH333 perforateur-burineur SDS-Plus 30mm 54V XR FLEXVOLT
- 2× Coffrets TSTAK
- Livré avec 2× batteries 9.0Ah et chargeur

DCK358X2T-QW

| | |
|-------------------------|---------|
| Voltage | 54V/18V |
| Capacité de la batterie | 9.0Ah |
| Nombre de batteries | 2 |
| Coffret | TSTAK |

SET AVANTAGEUX 18V XR BRUSHLESS 4 MACHINES

- DCD791 visseuse/perceuse 18V XR Brushless
- DCS570 scie circulaire 18V XR Brushless 184mm
- DCS335 scie sauteuse 18V XR Brushless
- DCS367 scie sabre 18V XR Brushless
- 3× Coffrets TSTAK
- Livré avec 3× batteries 5.0Ah et chargeur

DCK480P3T-QW

| | |
|-------------------------|-------|
| Voltage | 18V |
| Capacité de la batterie | 5.0Ah |
| Nombre de batteries | 3 |
| Coffret | TSTAK |

SET AVANTAGEUX 18V XR BRUSHLESS 4 MACHINES

- DCD796 visseuse/perceuse à percussion 18V XR Brushless
- DCF887 visseuse à chocs 18V XR Brushless
- DCG405 meuleuse d'angle 18V XR Brushless 125mm
- DCH273 perforateur-burineur SDS-Plus 18V XR Brushless
- 3× Coffrets TSTAK
- Livré avec 3× batteries 5.0Ah et chargeur

DCK422P3T-QW

| | |
|-------------------------|-------|
| Voltage | 18V |
| Capacité de la batterie | 5.0Ah |
| Nombre de batteries | 3 |
| Coffret | TSTAK |



SET AVANTAGEUX 18V XR BRUSHLESS 4 MACHINES

- DCD796 visseuse/perceuse à percussion 18V XR Brushless
- DCF887 visseuse à chocs 18V XR Brushless
- DCG405 meuleuse d'angle 18V XR Brushless 125mm
- DCH273 perforateur-burineur SDS-Plus 18V XR Brushless
- 3× Coffrets TOUGHSYSTEM
- Livré avec 3× batteries 5.0Ah et chargeur

DCK422P3-QW

| | |
|-------------------------|-------------|
| Voltage | 18V |
| Capacité de la batterie | 5.0Ah |
| Nombre de batteries | 3 |
| Coffret | TOUGHSYSTEM |

SET AVANTAGEUX 18V XR BRUSHLESS 6 MACHINES

- DCD796 visseuse/perceuse à percussion 18V XR Brushless
- DCF887 visseuse à chocs 18V XR Brushless
- DCH273 perforateur-burineur SDS-Plus 18V XR Brushless
- DCG405 meuleuse d'angle 18V XR Brushless 125mm
- DCS570 scie circulaire 18V XR Brushless 184mm
- DCS355 multitool 18V XR Brushless
- 3× Coffrets TSTAK
- 1× plateau de transport TSTAK
- Livré avec 3× batteries 5.0Ah et chargeur

DCK685P3T-QW

| | |
|-------------------------|-------|
| Voltage | 18V |
| Capacité de la batterie | 5.0Ah |
| Nombre de batteries | 3 |
| Coffret | TSTAK |

SET AVANTAGEUX 18V XR BRUSHLESS 7 MACHINES

- DCD796 visseuse/perceuse à percussion 18V XR Brushless
- DCF887 visseuse à chocs 18V XR Brushless
- DCH273 perforateur-burineur SDS-Plus 18V XR Brushless
- DCG405 meuleuse d'angle 18V XR Brushless 125mm
- DCS570 scie circulaire 18V XR Brushless 184mm
- DCS335 scie sauteuse 18V XR Brushless
- DCS356 multitool 18V XR Brushless
- 3× Coffrets TSTAK
- Livré avec 3× batteries 5.0Ah et chargeur

DCK755P3T-QW

| | |
|-------------------------|-------|
| Voltage | 18V |
| Capacité de la batterie | 5.0Ah |
| Nombre de batteries | 3 |
| Coffret | TSTAK |

SET AVANTAGEUX 18V XR 8 MACHINES

- DCD996 visseuse/perceuse à percussion 18V XR Brushless XRP
- DCF887 visseuse à chocs 18V XR Brushless
- DCH273 marteau SDS-Plus 18V XR Brushless
- DCS367 scie sabre compacte 18V XR Brushless
- DCS356 multitool 18V XR Brushless
- DCG405 meuleuse d'angle 18V XR Brushless 125mm
- DCS565 scie circulaire 18V XR Brushless
- DCL050 lampe LED de travail 18V XR
- TSTAK cart + 4 coffrets
- Livré avec 4× batteries 5.0Ah et chargeur

DCK853P4T-QW

| | |
|-------------------------|-------|
| Voltage | 18V |
| Capacité de la batterie | 5.0Ah |
| Nombre de batteries | 4 |
| Coffret | TSTAK |





VISSEUSES PERCEUSES

VISSEUSES**32****PERCEUSES À PERCUSSION****35****VISSEUSES/PERCEUSES****33****FOREUSES D'ANGLE****38**

VISSEUSE 7.2V

- Système gyroscopique à vitesse variable
- Réglable en 2 positions
- Réglage de couple à 16 positions
- Témoin de charge de la batterie
- Double LED
- Livrée avec 2× batteries 7.2V et chargeur

DCF680G2-QW

| | |
|----------------------------|----------------|
| Voltage | 7.2V |
| Nombre de batteries | 2 |
| Vitesse de rotation à vide | 0–430 rpm |
| Couple max. | 4Nm |
| Boîte d'embouts | 6.35mm (hex) |
| Poids | 0.5kg |
| Coffret | Coffret solide |

VISSEUSE RAPIDE 18V XR BRUSHLESS POUR VIS AUTO TARAUDEUSES

- Idéal pour la pose de vis autoforantes
- Réglage polyvalent du couple (versa clutch)
- Livrée sans batteries ni chargeur dans un coffret TSTAK

DCF622NT-XJ

| | |
|----------------------------|-------------|
| Voltage | 18V |
| Vitesse de rotation à vide | 0–2.000 rpm |
| Couple max. | 5–30Nm |
| Diamètre de vis maximum | 6.15mm |
| Poids | 1.3kg |
| Coffret | TSTAK |

VISSEUSE À RUBAN 18V XR BRUSHLESS
POWERSTACK

- Réglage de la profondeur sans outil et réglage fin séparé
- Interrupteur continu
- Chargeur pour vis à bande DCF6202-XJ et nez normal avec butée de profondeur inclus
- Livrée avec 1× batterie Compact POWERSTACK sans chargeur dans un coffret TSTAK

DCF620E1K-XJ

| | |
|----------------------------|--------------------|
| Voltage | 18V |
| Capacité de la batterie | 1.7Ah - POWERSTACK |
| Nombre de batteries | 1 |
| Vitesse de rotation à vide | 0–4.400 rpm |
| Couple max. | 30Nm |
| Boîte d'embouts | 6.35mm (hex) |
| Poids | 1.88kg |
| Coffret | TSTAK |

VISSEUSE À RUBAN 18V XR BRUSHLESS

- Réglage de la profondeur sans outil et réglage fin séparé
- Interrupteur continu
- Chargeur pour vis à bande DCF6202-XJ et nez normal avec butée de profondeur inclus
- Livrée avec 2× batteries 2.0Ah et chargeur dans un coffret TSTAK

DCF6202-XJ Chargeur pour vis à bande (€90,- hors TVA)

DCF620P2K-QW Livrée avec 2× batteries 5.0Ah dans un coffret TSTAK

DCF620NT-XJ Livrée sans chargeur pour vis à bande et sans batteries ni

DCF620D2K-QW

| | |
|----------------------------|--------------|
| Voltage | 18V |
| Capacité de la batterie | 2.0Ah |
| Nombre de batteries | 2 |
| Vitesse de rotation à vide | 0–4.400 rpm |
| Couple max. | 30Nm |
| Boîte d'embouts | 6.35mm (hex) |
| Poids | 1.88kg |
| Coffret | TSTAK |



VISSEUSE COMPACTE 12V XR BRUSHLESS

- Léger et compact (longueur = 122mm)
- Réglage de couple à 15 positions
- Mandrin hexagonal 1/4" à emmanchement direct 6.35mm
- Couple max. de 8Nm (dans la plus haute position)
- Compatible avec embouts 25mm
- Livrée avec 2× batteries 2.0Ah et chargeur dans un coffret TSTAK

DCF601D2-QW

| | |
|----------------------------|---------------|
| Voltage | 12V |
| Capacité de la batterie | 2.0Ah |
| Nombre de batteries | 2 |
| Vitesse de rotation à vide | 0 – 1.100 rpm |
| Boite d'embouts | 1/4" (6.35mm) |
| Poids | 0.68kg |
| Coffret | TSTAK |

VISSEUSE/PERCEUSE COMPACTE 12V XR BRUSHLESS

- Léger et compact (longueur = 152mm)
- 2 vitesses : 0-425 / 0-1500 rotations par minute
- Livrée avec 2× batteries 2.0Ah et chargeur dans un coffret TSTAK

DCD701N-XJ Livrée sans batteries ni chargeur dans une boîte carton

DCD701D2-QW

| | |
|---------------------------------------|-------------------|
| Voltage | 12V |
| Capacité de la batterie | 2.0Ah |
| Nombre de batteries | 2 |
| Vitesse de rotation à vide | 0 – 425/1.500 rpm |
| Capacité du mandrin | 10mm |
| Couple max. | 57.5Nm |
| Capacité de perçage max. bois / métal | 20 / 10mm |
| Poids | 0.9kg |
| Coffret | TSTAK |

VISSEUSE MULTI-MANDRIN 12V XR BRUSHLESS

- 4 têtes interchangeables : mandrin de perceuse (10mm), 1/4" porte-embout, 1/4" porte-embout excentrique et 1/4" renvoi d'angle
- Moteur Brushless
- Changement rapide et facile entre les têtes
- Contrôle du couple réglable
- Éclairage LED
- Livrée avec 2× batteries 3.0Ah et chargeur dans un coffret TSTAK

DCD703NT-XJ Livrée sans batteries ni chargeur dans un coffret TSTAK

DCD703L2T-QW

| | |
|---------------------------------------|---------------|
| Voltage | 12V |
| Capacité de la batterie | 3.0Ah |
| Nombre de batteries | 2 |
| Vitesse de rotation à vide | 0 – 1.500 rpm |
| Capacité du mandrin | 10mm |
| Couple max. | 57Nm |
| Capacité de perçage max. bois / métal | 20 / 10mm |
| Poids | 0.77kg |
| Coffret | TSTAK |

VISSEUSE/PERCEUSE 18V XR

- Mandrin manuel 13mm avec fonction de serrage rapide et blocage de l'outil
- Système de réglage précis du couple en 16 positions
- Livrée avec 2× batteries 1.3Ah et chargeur dans un coffret solide

DCD771C2-QW

| | |
|---------------------------------------|-------------------|
| Voltage | 18V |
| Capacité de la batterie | 1.3Ah |
| Nombre de batteries | 2 |
| Vitesse de rotation à vide | 0 – 450/1.500 rpm |
| Capacité du mandrin | 13mm |
| Couple max. | 42Nm |
| Capacité de perçage max. bois / métal | 30 / 13mm |
| Poids | 1.6kg |
| Coffret | Coffret solide |



VISSEUSE/PERCEUSE COMPACTE 18V XR BRUSHLESS

- Léger et compact (longueur = 160mm)
- Couple 65Nm
- Transmission entièrement métallique à 2 vitesses
- Réglage précis du couple en 15 positions
- Eclairage LED
- Livrée avec 2× batteries 2.0Ah et chargeur dans un coffret TSTAK

DCD708S2T-QW Livrée avec 2× batteries 1.5Ah et chargeur dans un coffret TSTAK

DCD708P2T-QW Livrée avec 2× batteries 5.0Ah et chargeur dans un coffret TSTAK

DCD708N-XJ Livrée sans batteries ni chargeur

DCD708D2T-QW

| | |
|---------------------------------------|-------------------|
| Voltage | 18V |
| Capacité de la batterie | 2.0Ah |
| Nombre de batteries | 2 |
| Vitesse de rotation à vide | 0–450/0–1.650 rpm |
| Capacité du mandrin | 13mm |
| Couple max. | 65Nm |
| Capacité de perçage max. bois / métal | 30 / 13mm |
| Poids | 1.5kg |
| Coffret | TSTAK |

VISSEUSE/PERCEUSE 18V XR BRUSHLESS

- Lampe LED intégrée
- Livrée avec 2× batteries 2.0Ah et chargeur dans un coffret TSTAK

DCD777S2T-QW Livrée avec 2× batteries 1.5Ah et chargeur dans un coffret TSTAK)

DCD777D2T-QW

| | |
|---------------------------------------|-----------------|
| Voltage | 18V |
| Capacité de la batterie | 2.0Ah |
| Nombre de batteries | 2 |
| Vitesse de rotation à vide | 0–500/1.750 rpm |
| Capacité du mandrin | 13mm |
| Couple max. | 65Nm |
| Capacité de perçage max. bois / métal | 40 / 13mm |
| Coffret | TSTAK |

VISSEUSE/PERCEUSE 18V XR BRUSHLESS

- Transmission entièrement métallique à 2 vitesses
- Dispositif de réglage précis du couple en 15 positions
- Éclairage LED à 3 positions
- Fonction torche avec une durée d'éclairage de 20 min
- Livrée avec 2× batteries 5.0Ah et chargeur dans un coffret TSTAK

DCD791D2-QW Livrée avec 2× batteries 2.0Ah et chargeur dans un coffret TSTAK

DCD791P3K-QW Livrée avec 3× batteries 5.0Ah et chargeur dans un coffret TOUGHSYSTEM

DCD791NT-XJ Livrée sans batteries ni chargeur dans un coffret TSTAK

DCD791P2-QW

| | |
|---------------------------------------|-----------------|
| Voltage | 18V |
| Capacité de la batterie | 5.0Ah |
| Nombre de batteries | 2 |
| Vitesse de rotation à vide | 0–550/2.000 rpm |
| Capacité du mandrin | 13mm |
| Couple max. | 70Nm |
| Capacité de perçage max. bois / métal | 40 / 13mm |
| Poids | 1.5kg |
| Coffret | TSTAK |

VISSEUSE/PERCEUSE COMPACTE 18V XR BRUSHLESS

- Moteur Brushless puissant fournit jusqu'à 90Nm de couple
- Conception ultra-compacte et légère
- Transmission entièrement métallique avec 2 vitesses de 0-650 et de 0-2000 rotations par minute
- Base avec LED pivotante (3 positions)
- Mécanisme de réglage de couple avec 15 positions pour un travail de vissage constant dans différents matériaux
- Livrée avec 2× batteries Compact POWERSTACK et chargeur dans un coffret TSTAK

DCD800E1T-QW Livrée avec 1× batterie Compact POWERSTACK sans chargeur dans un coffret TSTAK

DCD800NT-XJ Livrée sans batteries ni chargeur dans un coffret TSTAK

DCD800E2T-QW

| | |
|---------------------------------------|--------------------|
| Voltage | 18V |
| Capacité de la batterie | 1.7Ah - POWERSTACK |
| Nombre de batteries | 2 |
| Vitesse de rotation à vide | 0–2.000 rpm |
| Capacité du mandrin | 13mm |
| Couple max. | 90Nm |
| Capacité de perçage max. bois / métal | 55 / 13mm |
| Poids | 1.28kg |
| Coffret | TSTAK |



VISSEUSE/PERCEUSE COMPACTE 18V XR BRUSHLESS
POWERSTACK

- Moteur Brushless puissant fournit jusqu'à 90Nm de couple
- Conception ultra-compacte et légère
- Transmission entièrement métallique avec 2 vitesses de 0-650 et de 0-2000 rotations par minute
- Base avec LED pivotante (3 positions)
- Mécanisme de réglage de couple avec 15 positions pour un travail de vissage constant dans différents matériaux
- Livrée avec 2× batteries POWERSTACK 5.0Ah et chargeur dans un coffret TSTAK

DCD800H2T-QW

| | |
|---------------------------------------|--------------------|
| Voltag | 18V |
| Capacité de la batterie | 5.0Ah - POWERSTACK |
| Nombre de batteries | 2 |
| Vitesse de rotation à vide | 0 – 2.000 rpm |
| Capacité du mandrin | 13mm |
| Couple max. | 90Nm |
| Capacité de perçage max. bois / métal | 55 / 13mm |
| Poids | 1.28kg |
| Coffret | TSTAK |

VISSEUSE/PERCEUSE À PERCUSSION COMPACTE 12V XR BRUSHLESS

- Léger et compact (longueur = 158mm)
- 2 vitesses
- Livrée avec 2× batteries 2.0Ah et chargeur dans un coffret TSTAK

DCD706D2-QW

| | |
|--|-----------------------|
| Voltag | 12V |
| Capacité de la batterie | 2.0Ah |
| Nombre de batteries | 2 |
| Vitesse de rotation à vide | 0 – 450/0 – 1.500 rpm |
| Coups par minute | 0 – 25.500 cpm |
| Capacité du mandrin | 10mm |
| Couple max. | 57.5Nm |
| Capacité de perçage max. bois / métal / pierre | 20 / 10 / 10mm |
| Poids | 1.0kg |
| Coffret | TSTAK |

VISSEUSE/PERCEUSE À PERCUSSION COMPACTE 18V XR BRUSHLESS

- Léger et compact (longueur = 175mm)
- Transmission entièrement métallique à 2 vitesses
- Base avec LED et crochet de ceinture
- Livrée avec 2× batteries 2.0Ah et chargeur dans un coffret TSTAK

DCD709D2T-QW

| | |
|--|--------------------------|
| Voltag | 18V |
| Capacité de la batterie | 2.0Ah |
| Nombre de batteries | 2 |
| Vitesse de rotation à vide | 0 – 450/0 – 1.650 rpm |
| Coups par minute | 0 – 7.650/0 – 28.050 cpm |
| Capacité du mandrin | 13mm |
| Couple max. | 65Nm |
| Capacité de perçage max. bois / métal / pierre | 30 / 13 / 13mm |
| Poids | 1.2kg |
| Coffret | TSTAK |



DCD709L2T-QW Livrée avec 2× batteries 3.0Ah et chargeur dans un coffret TSTAK

DCD709P2T-QW Livrée avec 2× batteries 5.0Ah et chargeur dans un coffret TSTAK

DCD709N-XJ Livrée sans batteries ni chargeur

VISSEUSE/PERCEUSE À PERCUSSION 18V XR BRUSHLESS
POWERSTACK

- Transmission entièrement métallique à 2 vitesses
- Dispositif de réglage précis du couple en 15 positions
- Éclairage LED à 3 positions
- Fonction torche avec une durée d'éclairage de 20 min
- Livrée avec 1× batterie Compact POWERSTACK sans chargeur dans un coffret TSTAK

DCD796E1T-XJ

| | |
|--|----------------------|
| Voltag | 18V |
| Capacité de la batterie | 1.7Ah - POWERSTACK |
| Nombre de batteries | 1 |
| Vitesse de rotation à vide | 0 – 550/2.000 rpm |
| Coups par minute | 0 – 9.350/34.000 cpm |
| Capacité du mandrin | 13mm |
| Couple max. | 70Nm |
| Capacité de perçage max. bois / métal / pierre | 40 / 13 / 13mm |
| Poids | 1.4kg |
| Coffret | TSTAK |

DCD796P2-QW Livrée avec 2× batteries 5.0Ah et chargeur dans un coffret TSTAK

DCD796D2-QW Livrée avec 2× batteries 2.0Ah et chargeur dans un coffret TSTAK

DCD796NT-XJ Livrée sans batteries ni chargeur dans un coffret TSTAK



VISSEUSE/PERCEUSE À PERCUSSION COMPACTE 18V XR BRUSHLESS
**POWER
STACK**

- Moteur Brushless puissant fournit jusqu'à 90Nm de couple
- La conception ultra-compacte et légère permet de visser et de percer dans de petits espaces
- Transmission entièrement métallique avec 2 vitesses de 0-650 et de 0-2000 rotations par minute
- Base avec LED pivotante (3 positions)
- Mécanisme de réglage de couple avec 15 positions pour un travail de vissage constant dans différents matériaux
- Livrée avec 2× batteries Compact POWERSTACK et chargeur dans un coffret TSTAK

DCD805E1T-QW Livrée avec 1× batterie Compact POWERSTACK sans chargeur dans un coffret TSTAK

DCD805E2T-QW

| | |
|--|--------------------|
| Voltage | 18V |
| Capacité de la batterie | 1.7Ah - POWERSTACK |
| Nombre de batteries | 2 |
| Vitesse de rotation à vide | 0 – 2.000 rpm |
| Coups par minute | 0 – 34.000 cpm |
| Couple max. | 90Nm |
| Capacité de perçage max. bois / métal / pierre | 55 / 13 / 13mm |
| Poids | 1.34kg |
| Coffret | TSTAK |

VISSEUSE/PERCEUSE À PERCUSSION COMPACTE 18V XR BRUSHLESS
**POWER
STACK**

- Moteur Brushless puissant fournit jusqu'à 90Nm de couple
- La conception ultra-compacte et légère permet de visser et de percer dans de petits espaces
- Transmission entièrement métallique avec 2 vitesses de 0-650 et de 0-2000 rotations par minute
- Base avec LED pivotante (3 positions)
- Mécanisme de réglage de couple avec 15 positions pour un travail de vissage constant dans différents matériaux
- Livrée avec 2× batteries POWERSTACK 5.0Ah et chargeur dans un coffret TSTAK

DCD805NT-XJ Livrée sans batteries ni chargeur dans un coffret TSTAK

DCD805H2T-QW

| | |
|--|--------------------|
| Voltage | 18V |
| Capacité de la batterie | 5.0Ah - POWERSTACK |
| Nombre de batteries | 2 |
| Vitesse de rotation à vide | 0 – 2.000 rpm |
| Coups par minute | 0 – 34.000 cpm |
| Couple max. | 90Nm |
| Capacité de perçage max. bois / métal / pierre | 55 / 13 / 13mm |
| Poids | 1.34kg |
| Coffret | TSTAK |

VISSEUSE/PERCEUSE À PERCUSSION 18V XR XRP BRUSHLESS



- Puissance XRP: 95Nm
- Lampe LED claire avec un mécanisme de retardement
- Mécanisme de couple réglable avec 11 positions
- 3 vitesses
- Livrée avec 2× batteries 5.0Ah et chargeur dans un coffret TSTAK

DCD996P3K-QW Livrée avec 3× batteries 5.0Ah et chargeur dans un coffret TOUGHSYSTEM

DCD996NT-XJ Livrée sans batteries ni chargeur dans un coffret TSTAK

DCD996P2-QW

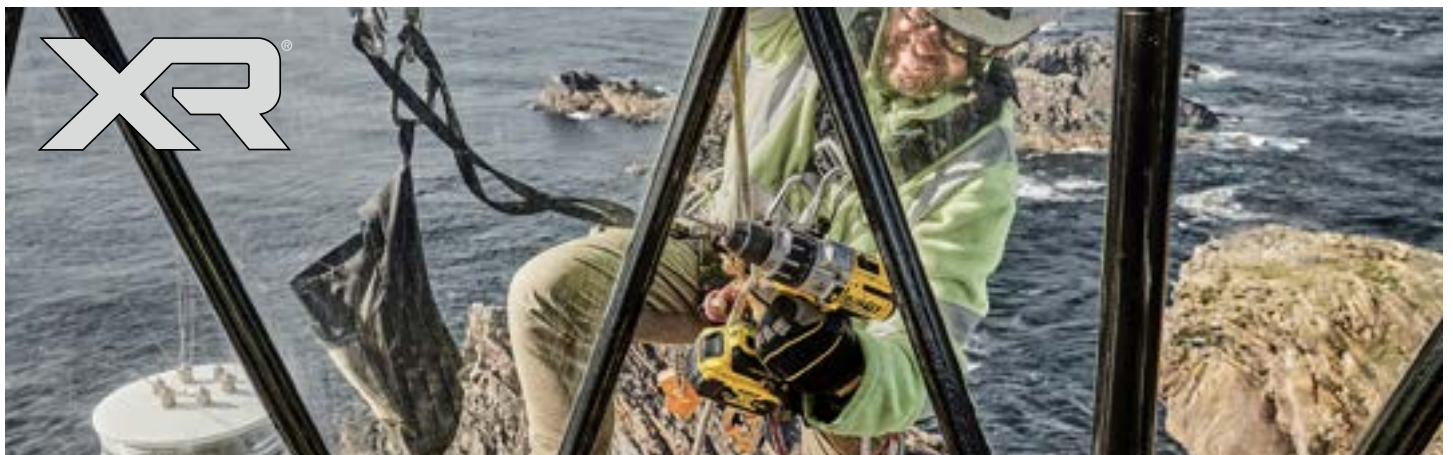
| | |
|--|-----------------------------|
| Voltage | 18V |
| Capacité de la batterie | 5.0Ah |
| Nombre de batteries | 2 |
| Vitesse de rotation à vide | 0 – 450/1.300/2.000 rpm |
| Coups par minute | 0 – 8.600/25.500/38.250 cpm |
| Capacité du mandrin | 13mm |
| Couple max. | 95Nm |
| Capacité de perçage max. bois / métal / pierre | 55 / 15 / 13mm |
| Poids | 1.6kg |
| Coffret | TSTAK |





VISSEUSE/PERCEUSE À PERCUSSION 18V XR PREMIUM BRUSHLESS

POWER STACK

18V XR
WITH VOLT ADVANTAGE



- Le puissant moteur Brushless fournit un couple maximal de 126Nm
- 3 vitesses pour une grande variété d'applications
- Éclairage LED avec un mécanisme de retardement
- Mécanisme de couple réglable avec 11 positions
- Livrée avec 2x batteries POWERSTACK 5.0Ah et chargeur dans un coffret TSTAK

DCD999NT-XJ Livrée sans batteries ni chargeur dans un coffret TSTAK

DCD999H2T-QW

| | |
|--|-----------------------------|
| Voltage | 18V |
| Capacité de la batterie | 5.0Ah - POWERSTACK |
| Nombre de batteries | 2 |
| Vitesse de rotation à vide | 0 – 450/1.300/2.000 rpm |
| Coups par minute | 0 – 8.600/25.500/38.250 cpm |
| Capacité du mandrin | 13mm |
| Couple max. | 126Nm |
| Capacité de perçage max. bois / métal / pierre | 55 / 15 / 13mm |
| Poids | 1.6kg |
| Coffret | TSTAK |



PERCEUSE À PERCUSSION 950W



- Perceuse universelle a deux vitesses
- Conception d'engrenage résistant pour une plus longue durée de vie
- Poignée supplémentaire incluse

DWD522KS-QS

| | |
|--|-----------------------|
| Puissance absorbée | 950W |
| Vitesse de rotation à vide | 0 – 1.250 – 3.500 rpm |
| Coups par minute | 0 – 56.000 cpm |
| Capacité du mandrin | 10mm |
| Couple max. | 40Nm |
| Capacité de perçage max. bois / métal / pierre | 40 / 13 / 20mm |
| Filetage de la broche | 1/2" x 20 UNF |
| Poids | 2.7kg |



PERCEUSE DIAMANT/PERCUSSION 1300W

PERFORM PROTECT



- Perceuse universelle à deux vitesses
- Embrayage mécanique de sécurité
- Protection électronique contre les surcharges

D21570K-QS

| | |
|--------------------------------------|-----------------------|
| Puissance absorbée | 1.300W |
| Vitesse de rotation à vide | 0 – 1.250 – 3.500 rpm |
| Capacité du mandrin | 16mm |
| Capacité de perçage max. béton | 22mm |
| Capacité de perçage max. avec trépan | 127mm |
| Filetage de la broche | 1/2" x 20 UNF |
| Poids | 3.0kg |

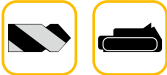

PERCEUSE MAGNÉTIQUE 18V XR FLEXVOLT ADVANTAGE
18V XR FLEXVOLT ADVANTAGE

- Moteur Brushless puissant livre un couple élevé jusqu'à 49Nm
- Capacité de coupe de 50mm
- 2 vitesses pour atteindre la vitesse de perçage optimale pour différentes applications
- LED intégrée
- Poignée réglable (2 positions) pour un confort optimal
- Livrée sans batterie ni chargeur
- Livrée sans batteries ni chargeur

DCD1623N-XJ

| | |
|---------------------------------|------|
| Voltage | 18V |
| Diamètre de coupe max. (fraise) | 50mm |
| Couple max. | 49Nm |

PERCEUSE MAGNÉTIQUE 50MM 2 VITESSES

- Perceuse compacte et légère
- 2 vitesses mécaniques pour optimiser les performances
- Protection 3 LED permettant un meilleur contrôle
- Porte-outils à desserrage rapide sans outil
- Poignée réversible pour une meilleure ergonomie

DWE1622K-QS

| | |
|---------------------------------|--------------------|
| Puissance absorbée | 1.200W |
| Vitesse de rotation à vide | 300–450 rpm |
| Diamètre de coupe max. (fraise) | 50mm |
| Porte-outils | 19mm Weldon (3/4") |
| Poids | 14.5kg |

FOREUSE D'ANGLE 18V XR

- Puissance de la machine : 360W
- Interrupteur multi grip
- Transmission efficace de la puissance par des éléments entièrement métalliques
- Réglable en 2 vitesses
- Livrée sans batteries ni chargeur dans un coffret TSTAK

DCD740NT-XJ

| | |
|---------------------------------------|-----------------|
| Voltage | 18V |
| Vitesse de rotation à vide | 0–650/2.000 rpm |
| Capacité du mandrin | 10mm |
| Couple max. | 33Nm |
| Capacité de perçage max. bois / métal | 28 / 10mm |
| Poids | 1.75kg |
| Coffret | TSTAK |

FOREUSE D'ANGLE À 2 VITESSES 54V XR FLEXVOLT BRUSHLESS
XR FLEXVOLT PERFORM PROTECT

- Notre perceuse sans fil la plus puissante qui existe !
- Débrayage électronique (anti-rotation)
- Capacité de perçage maximale de 158mm
- Livrée sans batteries, chargeur ni coffret

DCD470N-XJ

| | |
|---|-----------------|
| Voltage | 54V |
| Vitesse de rotation à vide | 0–400–1.320 rpm |
| Capacité du mandrin | pignon 13mm |
| Couple max. | 269Nm |
| Cap. de perçage max. (bois) avec foret | 51mm |
| Cap. de perçage max. (bois) avec scie cloche | 158mm |
| Cap. de perçage max. (bois) avec foret trépan | 117mm |
| Poids | 6.9kg |



CLÉS À CLIQUET

CLÉ À CLIQUET 3/8" 12V XR BRUSHLESS

- Moteur Brushless puissant qui fournit jusqu'à 81Nm de couple
- Conception étroite pour un confort maximal et une utilisation facile dans les espaces restreints
- Vitesse variable pour un contrôle optimal dans chaque application
- Éclairage LED intégré
- Livrée avec 1× batterie 2.0Ah et chargeur dans un sac de transport

DCF503D1-QW

| | |
|----------------------------|------------------|
| Voltage | 12V |
| Capacité de la batterie | 2.0Ah |
| Nombre de batteries | 1 |
| Vitesse de rotation à vide | 250 rpm |
| Couple max. | 81Nm |
| Connexion | 3/8" |
| Coffret | Sac de transport |

DCF503EN-XJ Livrée sans batteries ni chargeur dans une boîte carton

DCF503N-XJ Livrée sans batteries ni chargeur dans une boîte carton

CLÉ À CLIQUET 1/4" 12V XR BRUSHLESS

- Moteur Brushless puissant qui fournit jusqu'à 54Nm de couple
- Conception étroite pour un confort maximal et une utilisation facile dans les espaces restreints
- Vitesse variable pour un contrôle optimal dans chaque application
- Éclairage LED intégré
- Livrée avec 1× batterie 2.0Ah et chargeur dans un sac de transport

DCF504D1-QW

| | |
|----------------------------|------------------|
| Voltage | 12V |
| Capacité de la batterie | 2.0Ah |
| Nombre de batteries | 1 |
| Vitesse de rotation à vide | 250 rpm |
| Couple max. | 54Nm |
| Connexion | 1/4" |
| Coffret | Sac de transport |

DCF504N-XJ Livrée sans batteries ni chargeur dans une boîte carton

CLÉ À CLIQUET 1/2" 18V XR BRUSHLESS

- Moteur Brushless puissant qui fournit jusqu'à 95Nm de couple
- Conception étroite pour un confort maximal et une utilisation facile dans les espaces restreints
- Vitesse variable pour un contrôle optimal dans chaque application
- Éclairage LED intégré
- Livrée avec 1× batterie 2.0Ah et chargeur dans un sac de transport

DCF512D1-QW

| | |
|----------------------------|------------------|
| Voltage | 18V |
| Capacité de la batterie | 2.0Ah |
| Nombre de batteries | 1 |
| Vitesse de rotation à vide | 270 rpm |
| Couple max. | 95Nm |
| Connexion | 1/2" |
| Coffret | Sac de transport |

DCF512N-XJ Livrée sans batteries ni chargeur dans une boîte carton

CLÉ À CLIQUET 3/8" 18V XR BRUSHLESS

- Moteur Brushless puissant qui fournit jusqu'à 95Nm de couple
- Conception étroite pour un confort maximal et une utilisation facile dans les espaces restreints
- Vitesse variable pour un contrôle optimal dans chaque application
- Éclairage LED intégré
- Livrée sans batteries ni chargeur dans une boîte carton

DCF513N-XJ

| | |
|----------------------------|---------|
| Voltage | 18V |
| Vitesse de rotation à vide | 270 rpm |
| Couple max. | 95Nm |
| Connexion | 3/8" |





VISSEUSES À CHOCS

42

BOULONNEUSES À CHOCS

44

VISSEUSE À CHOCS COMPACTE 12V XR BRUSHLESS

- Léger et compact (longueur = 125mm)
- Couple 163Nm
- Mandrin hexagonal 1/4" à emmanchement direct 6.35mm
- Compatible avec embouts 25mm
- 3 vitesses avec Precision Drive
- Livrée avec 2× batteries 2.0Ah et chargeur dans un coffret TSTAK

DCF801N-XJ Livrée sans batteries ni chargeur dans une boîte carton

DCF801D2-QW

| | |
|----------------------------|-----------------------------|
| Voltage | 12V |
| Capacité de la batterie | 2.0Ah |
| Nombre de batteries | 2 |
| Vitesse de rotation à vide | 0–1.000/0–1.500/0–2.600 rpm |
| Coups par minute | 0–3.600 cpm |
| Couple max. | 163Nm |
| Boîte d'embouts | 1/4" (6.35mm) |
| Poids | 0.8kg |
| Coffret | TSTAK |

VISSEUSE À CHOCS ULTRA COMPACTE À 3 VITESSES 18V XR BRUSHLESS
POWERSTACK

- Léger et compact (longueur = 101mm)
- Couple 205Nm
- Mandrin hexagonal 1/4" à emmanchement direct 6.35mm
- 3 vitesses avec Precision Drive
- Livrée avec 2× batteries Compact POWERSTACK et chargeur dans un coffret TSTAK

DCF850E1T-QW Livrée avec 1× batterie Compact POWERSTACK sans chargeur dans un coffret TSTAK

DCF850E2T-QW

| | |
|----------------------------|--------------------|
| Voltage | 18V |
| Capacité de la batterie | 1.7Ah - POWERSTACK |
| Nombre de batteries | 2 |
| Vitesse de rotation à vide | 0–3.250 rpm |
| Coups par minute | 0–3.800 cpm |
| Couple max. | 205Nm |
| Boîte d'embouts | 1/4" (6.35mm) |
| Poids | 0.9kg |
| Coffret | |

VISSEUSE À CHOCS ULTRA COMPACTE À 3 VITESSES 18V XR BRUSHLESS

- Léger et compact (longueur = 101mm)
- Couple 205Nm
- Mandrin hexagonal 1/4" à emmanchement direct 6.35mm
- 3 vitesses avec Precision Drive
- Livrée avec 2× batteries 5.0Ah et chargeur dans un coffret TSTAK

DCF850NT-XJ Livrée sans batteries ni chargeur dans un coffret TSTAK

DCF850P2T-QW

| | |
|----------------------------|---------------|
| Voltage | 18V |
| Capacité de la batterie | 5.0Ah |
| Nombre de batteries | 2 |
| Vitesse de rotation à vide | 0–3.250 rpm |
| Coups par minute | 0–3.800 cpm |
| Couple max. | 205Nm |
| Boîte d'embouts | 1/4" (6.35mm) |
| Poids | 0.9kg |
| Coffret | TSTAK |



VISSEUSE À CHOCS COMPACTE 18V XR BRUSHLESS

- Couple 190Nm
- Léger et compact (longueur = 125mm)
- Éclairage LED à 360
- Livrée avec 2× batteries 2.0Ah et chargeur dans un coffret TSTAK

DCF809L2T-QW Livrée avec 2× batteries 3.0Ah et chargeur dans un coffret TSTAK)

DCF809D2T-QW

| | |
|----------------------------|---------------|
| Voltage | 18V |
| Capacité de la batterie | 2.0Ah |
| Nombre de batteries | 2 |
| Vitesse de rotation à vide | 0 – 2.800 rpm |
| Coups par minute | 0 – 3.200 cpm |
| Couple max. | 190Nm |
| Boîte d'embouts | 1/4" (6.35mm) |
| Poids | 1.5kg |
| Coffret | TSTAK |

VISSEUSE À CHOCS 18V XR BRUSHLESS
POWERSTACK

- Léger et compact (longueur = 129mm)
- Couple jusqu'à 192Nm
- Mandrin hexagonal à emmanchement direct 6.35mm
- Vitesse variable
- Livrée avec 1× batterie Compact POWERSTACK sans chargeur dans un coffret TSTAK

DCF840D2T-QW Livrée avec 2× batteries 2.0Ah et chargeur dans un coffret TSTAK

DCF840NT-XJ Livrée sans batteries ni chargeur dans un coffret TSTAK

DCF840E1T-XJ

| | |
|----------------------------|--------------------|
| Voltage | 18V |
| Capacité de la batterie | 1.7Ah - POWERSTACK |
| Nombre de batteries | 1 |
| Vitesse de rotation à vide | 0 – 3.200 rpm |
| Coups par minute | 0 – 4.200 cpm |
| Couple max. | 192Nm |
| Boîte d'embouts | 1/4" (6.35mm) |
| Poids | 0.88kg |
| Coffret | TSTAK |

VISSEUSE À CHOCS À 3 VITESSES 18V XR BRUSHLESS

- Couple 205Nm
- Dotée de 3 vitesses et d'un système de réglage de couple
- Option de vissage Precision Drive
- Éclairage LED à 360
- Livrée avec 2× batteries 5.0Ah et chargeur dans un coffret TSTAK

DCF887NT-XJ Livrée sans batteries ni chargeur dans un coffret TSTAK

DCF887P2-QW

| | |
|----------------------------|-----------------------------------|
| Voltage | 18V |
| Capacité de la batterie | 5.0Ah |
| Nombre de batteries | 2 |
| Vitesse de rotation à vide | 0 – 1.000/0 – 2.800/0 – 3.250 rpm |
| Coups par minute | 0 – 3.800 cpm |
| Couple max. | 205Nm |
| Boîte d'embouts | 1/4" (6.35mm) |
| Poids | 1.77kg |
| Coffret | TSTAK |





DIMENSIONNEMENT DES BOUCHONS EN FONCTION DU RACCORDEMENT

| Bouchons [mm] | 4 | 5 | 5.5 | 6 | 7 | 8 | 10 | 11 | 13 | 16 | 18 | 21 | 24 | 27 | 30 | 34 | 36 | 41 | 46 | 50 | 55 | 60 | 65 | 70 | 75 | 80 | | |
|-------------------|------|------|-----|------|----|----|----|----|----|-----|-----|-----|-----|-----|-----|-----|-----|-----|-----|-----|-----|-----|-----|-----|-----|-----|--|--|
| Boulon ISO taille | M2 | M2.5 | M3 | M3.5 | M4 | M5 | M6 | M7 | M8 | M10 | M12 | M14 | M16 | M18 | M20 | M22 | M24 | M27 | M30 | M33 | M36 | M39 | M42 | M45 | M48 | M52 | | |
| RACCORDEMENT | 1/4" | | | | | | | | | | | | | | | | | | | | | | | | | | | |
| | 3/8" | | | | | | | | | | | | | | | | | | | | | | | | | | | |
| | 1/2" | | | | | | | | | | | | | | | | | | | | | | | | | | | |
| | 3/4" | | | | | | | | | | | | | | | | | | | | | | | | | | | |
| | 1" | | | | | | | | | | | | | | | | | | | | | | | | | | | |

BOULONNEUSE À CHOCS COMPACTE 12V XR BRUSHLESS



- Léger et compact (longueur = 125mm)
- 3 vitesses avec Precision wrench
- Couple de fixation max. : 340Nm
- Couple de desserrage max. : 500Nm
- Livrée avec 1× batterie 5.0Ah et chargeur dans un coffret TSTAK

DCF901P1-QW

| | |
|----------------------------|---------------|
| Voltage | 12V |
| Capacité de la batterie | 5.0Ah |
| Nombre de batteries | 1 |
| Vitesse de rotation à vide | 0 – 2.850 rpm |
| Coups par minute | 0 – 3.250 cpm |
| Couple max. | 500Nm |
| Connexion | 1/2" |
| Poids | 0.9kg |
| Coffret | TSTAK |

PB901.03-QZ Boîtier en caoutchouc amovible



BOULONNEUSE À CHOCS COMPACTE 12V XR BRUSHLESS



- Léger et compact (longueur = 125mm)
- 3 vitesses avec Precision wrench
- Couple de fixation max. : 340Nm
- Couple de desserrage max. : 500Nm
- Livrée avec 1× batterie 5.0Ah et chargeur dans un coffret TSTAK

DCF903P1-QW

| | |
|----------------------------|---------------|
| Voltage | 12V |
| Capacité de la batterie | 5.0Ah |
| Nombre de batteries | 1 |
| Vitesse de rotation à vide | 0 – 2.850 rpm |
| Coups par minute | 0 – 3.250 cpm |
| Couple max. | 500Nm |
| Connexion | 3/8" |
| Poids | 0.9kg |
| Coffret | TSTAK |

PB901.03-QZ Boîtier en caoutchouc amovible



PRECISION WRENCH™

FWD

Pauses d'outils avant l'impact pour aider à prévenir un serrage excessif

REV

La vitesse de l'outil diminue lorsque la fixation est desserrée pour aider à prévenir l'arrêt



BOULONNEUSE À CHOCS 18V XR BRUSHLESS AVEC BILLE D'ARRÊT 1/2"



- Moteur Brushless puissant livre un couple de desserrage 609Nm max. (409Nm couple de fixation max.)
- Léger et compact (longueur = 125mm)
- Bouton de sélection pour 2 vitesses et 2 réglages pour un contrôle optimal du couple
- Base avec LED réglable
- Livrée avec 2× batteries 5.0Ah et chargeur dans un coffret TSTAK

DCF922D2T-QW Livrée avec 2× batteries 2.0Ah et chargeur dans un coffret TSTAK

DCF922NT-XJ Livrée sans batteries ni chargeur dans un coffret TSTAK

DCF922P2T-QW

| | |
|----------------------------|---------------|
| Voltage | 18V |
| Capacité de la batterie | 5.0Ah |
| Nombre de batteries | 2 |
| Vitesse de rotation à vide | 0 – 2.500 rpm |
| Coups par minute | 0 – 3.550 cpm |
| Couple max. | 609Nm |
| Connexion | 1/2" |
| Poids | 1.1kg |
| Coffret | TSTAK |



BOULONNEUSE À CHOCS 18V XR BRUSHLESS AVEC ANNEAU DE FRICTION 1/2"



- Moteur Brushless puissant livre un couple de desserrage 609Nm max. (409Nm couple de fixation max.)
- Léger et compact (longueur = 125mm)
- Bouton de sélection pour 2 vitesses et 2 réglages pour un contrôle optimal du couple
- Base avec LED réglable
- Livrée avec 2× batteries POWERSTACK 5.0Ah et chargeur dans un coffret TSTAK

DCF921E2T-QW Livrée avec 2× batteries Compact POWERSTACK et chargeur dans un coffret TSTAK

DCF921H2T-QW

| | |
|----------------------------|--------------------|
| Voltage | 18V |
| Capacité de la batterie | 5.0Ah - POWERSTACK |
| Nombre de batteries | 2 |
| Vitesse de rotation à vide | 0 – 2.500 rpm |
| Coups par minute | 0 – 3.550 cpm |
| Couple max. | 609Nm |
| Connexion | 1/2" |
| Poids | 1.1kg |
| Coffret | TSTAK |



PB921.22.23-QZ Boîtier en caoutchouc amovible



BOULONNEUSE À CHOCS 18V XR BRUSHLESS AVEC ANNEAU DE FRICTION 1/2"



- Moteur Brushless puissant livre un couple de desserrage 609Nm max. (409Nm couple de fixation max.)
- Léger et compact (longueur = 125mm)
- Bouton de sélection pour 2 vitesses et 2 réglages pour un contrôle optimal du couple
- Base avec LED réglable
- Livrée avec 2× batteries 5.0Ah et chargeur dans un coffret TSTAK

DCF921NT-XJ Livrée sans batteries ni chargeur dans un coffret TSTAK

DCF921P2T-QW

| | |
|----------------------------|---------------|
| Voltage | 18V |
| Capacité de la batterie | 5.0Ah |
| Nombre de batteries | 2 |
| Vitesse de rotation à vide | 0 – 2.500 rpm |
| Coups par minute | 0 – 3.550 cpm |
| Couple max. | 609Nm |
| Connexion | 1/2" |
| Poids | 1.1kg |
| Coffret | TSTAK |



PB921.22.23-QZ Boîtier en caoutchouc amovible



BOULONNEUSE À CHOCS 18V XR BRUSHLESS AVEC BILLE D'ARRÊT 1/2"

- Moteur Brushless puissant livre un couple de desserrage 1.152Nm max. (813Nm couple de fixation max.)
- Léger et compact (longueur = 175mm)
- 3 vitesses, y compris "Precision wrench"
- Base avec LED réglable
- Livrée avec 2× batteries 5.0Ah et chargeur dans un coffret TSTAK

DCF892NT-XJ Livrée sans batteries ni chargeur dans un coffret TSTAK

DCF892P2T-QW

| | |
|----------------------------|---------------|
| Voltage | 18V |
| Capacité de la batterie | 5.0Ah |
| Nombre de batteries | 2 |
| Vitesse de rotation à vide | 0 – 2.000 rpm |
| Coups par minute | 0 – 3.250 cpm |
| Couple max. | 1.152Nm |
| Connexion | 1/2" |
| Poids | 1.76kg |
| Coffret | TSTAK |

BOULONNEUSE À CHOCS 18V XR BRUSHLESS AVEC ANNEAU DE FRICTION 1/2"

 POWER
 STACK

- Moteur Brushless puissant livre un couple de desserrage 1.152Nm max. (813Nm couple de fixation max.)
- Léger et compact (longueur = 175mm)
- 3 vitesses, y compris "Precision wrench"
- Base avec LED réglable
- Livrée avec 2× batteries POWERSTACK 5.0Ah et chargeur dans un coffret TSTAK

DCF891P2T-QW Livrée avec 2× batteries 5.0Ah et chargeur dans un coffret TSTAK

DCF891NT-XJ Livrée sans batteries ni chargeur dans un coffret TSTAK

DCF891H2T-QW

| | |
|----------------------------|--------------------|
| Voltage | 18V |
| Capacité de la batterie | 5.0Ah - POWERSTACK |
| Nombre de batteries | 2 |
| Vitesse de rotation à vide | 0 – 2.000 rpm |
| Coups par minute | 0 – 3.250 cpm |
| Couple max. | 1.152Nm |
| Connexion | 1/2" |
| Poids | 1.76kg |
| Coffret | TSTAK |

PB891.92-QZ Boîtier en caoutchouc amovible
(€ 16,- hors TVA)

BOULONNEUSE À CHOCS 18V XR BRUSHLESS AVEC ANNEAU DE FRICTION 1/2"

 POWER
 STACK

- Moteur Brushless puissant livre un couple de desserrage 1.898Nm max. (1.355Nm couple de fixation max.)
- Sélecteur à 4 positions, y compris "Precision Wrench" pour un contrôle optimal
- Lampe LED puissante avec fonction de retardement pour une meilleure visibilité et un confort de travail
- Poignée confortable avec softgrip et grand interrupteur
- Livrée avec 2× batteries POWERSTACK 5.0Ah et chargeur dans un coffret TSTAK

DCF900H2T-QW

| | |
|-------------------------|--------------------|
| Voltage | 18V |
| Capacité de la batterie | 5.0Ah - POWERSTACK |
| Nombre de batteries | 2 |
| Couple max. | 1.898Nm |
| Coffret | TSTAK |

PB900.899-QZ Boîtier en caoutchouc amovible

BOULONNEUSE À CHOCS 18V XR BRUSHLESS AVEC ANNEAU DE FRICTION 1/2"

- Moteur Brushless puissant livre un couple de desserrage 1.898Nm max. (1.355Nm couple de fixation max.)
- Sélecteur à 4 positions, y compris "Precision Wrench" pour un contrôle optimal
- Lampe LED puissante avec fonction de retardement pour une meilleure visibilité et un confort de travail
- Poignée confortable avec softgrip et grand interrupteur
- Livrée avec 2× batteries 5.0Ah et chargeur dans un coffret TSTAK

DCF900NT-XJ Livrée sans batteries ni chargeur dans un coffret TSTAK

DCF900P2T-QW

| | |
|-------------------------|---------|
| Voltage | 18V |
| Capacité de la batterie | 5.0Ah |
| Nombre de batteries | 2 |
| Couple max. | 1.898Nm |
| Coffret | TSTAK |

PB900.899-QZ Boîtier en caoutchouc amovible



BOULONNEUSE À CHOCS 18V XR BRUSHLESS AVEC BILLE D'ARRÊT 3/8"

- La conception ultra-compacte et légère permet une utilisation dans des espaces restreints (seulement 125mm)
- Bouton de sélection pour 2 vitesses et 2 réglages pour un contrôle optimal du couple
- Couple de serrage jusqu'à 366 Nm pour visser et dévisser les écrous et les boulons
- LED lumineuse à 360 ° avec fonction de retard
- Livrée sans batteries ni chargeur

DCF923N-XJ

| | |
|----------------------------|---------------|
| Voltage | 18V |
| Vitesse de rotation à vide | 0 – 2.500 rpm |
| Coups par minute | 0 – 3.550 cpm |
| Couple max. | 406Nm |
| Connexion | 3/8" |
| Poids | 1.1kg |



PB921.22.23-QZ Boîtier en caoutchouc amovible

BOULONNEUSE À CHOCS HEAVY DUTY 18V XR BRUSHLESS AVEC BILLE D'ARRÊT 3/4"

- Avec bille d'arrêt
- Couple de fixation max. : 950Nm
- Couple de desserrage max. : 1.675Nm
- Livrée sans batteries ni chargeur dans un coffret TSTAK

DCF897NT-XJ

| | |
|----------------------------|---------------------------------|
| Voltage | 18V |
| Vitesse de rotation à vide | 0 – 400/0 – 1.200/0 – 1.900 rpm |
| Coups par minute | 0 – 2.400 cpm |
| Couple max. | 950Nm |
| Connexion | 3/4" |
| Poids | 3.3kg |
| Coffret | TSTAK |

BOULONNEUSE À CHOCS 710W AVEC BILLE D'ARRÊT 1/2"

- Avec bille d'arrêt
- Moteur haute puissance avec réserve de surcharge suffisantes
- Couple très élevé
- Pour les utilisations continues les plus lourdes dans les conditions les plus difficiles

DW292-QS

| | |
|----------------------------|-----------|
| Puissance absorbée | 710W |
| Vitesse de rotation à vide | 2.200 rpm |
| Coups par minute | 2.700 cpm |
| Couple max. | 440Nm |
| Connexion | 1/2" |
| Diamètre de vis maximum | M20 |
| Poids | 3.2kg |





MARTEAUX PERFORATEURS ET PIQUEURS

PERFORATEURS-BURINEURS SDS-PLUS 50

PERFORATEURS-BURINEURS SDS-MAX 56

MARTEAUX-PIQUEURS 59

MARTEAUX DE DÉMOLITION 59

DÉMOLISSEURS 59

ACCESSOIRES 63

SÉCURITÉ ULTIME PRODUCTIVITÉ MAXIMALE

Les outils et accessoires DEWALT de la gamme PERFORM & PROTECT sont conçus pour répondre aux normes de santé et de sécurité les plus élevées en offrant une performance sans limite. Notre label de certification indique que les outils sont à la hauteur de la tâche: ils vous permettent d'en faire plus sans aucun compromis sur la santé et la sécurité.

- Réduction des risques d'inhalation de poussière et espaces de travail plus propres.
- La technologie innovante du contrôle de couple vous permet plus de contrôle / plus de sécurité.
- Jusqu'à 50% de vibrations en moins, minimise le risque lié à une exposition prolongée.
- Votre première ligne de défense quand un outil tombe

**PERFORM
PROTECT™**

DUST

CONTROL

VIBRATION

LANYARD READY



PLUS D'INFO >



APERÇU

PERFORATEURS-BURINEURS SDS-PLUS

| | | Diamètre de perçage | Perçage optimal | Voltage/ puissance | Force de frappe | Coups par minute | Vibrations triaxiales | |
|----------|-------------------------------|---------------------|-----------------|--------------------|-----------------|------------------|-----------------------|---|
| | | | | | | | | |
| MACHINE | | | | | | | | |
| SANS FIL | DCH072 | 14mm | 4–10mm | 12V | 1.1J | 0–4.280cpm | 9.8m/s ² | - |
| | DCH172 | 16mm | 4–12mm | 18V | 1.4J | 0–4.980cpm | 8.8m/s ² | - |
| | DCH273 DCH274 DCH275 | 24mm | 6–12mm | 18V | 2.1J | 0–4.600cpm | 6.6m/s ² | |
| | DCH263 | 28mm | 8–16mm | 18V | 3.0J | 0–4.300cpm | 9.1m/s ² | |
| | DCH323 | 28mm | 8–16mm | 54V | 2.8J | 0–3.390cpm | 7.5m/s ² | |
| | DCH333 DCH334 DCH335 | 30mm | 8–18mm | 54V | 3.5J | 0–4.480cpm | 7.5m/s ² | |
| | DCH417 | 32mm | 10–20mm | 54V | 4.5J | 0–4.200cpm | 6.3m/s ² | |
| AVEC FIL | D25033K | 22mm | 6–12mm | 710W | 2.0J | 0–5.680cpm | 13.6m/s ² | - |
| | D25133K | 26mm | 7–14mm | 800W | 2.6J | 0–5.500cpm | 15.7m/s ² | - |
| | D25134K D25135K | 26mm | 7–14mm | 800W | 2.8J | 0–5.540cpm | 15.7m/s ² | |
| | D25144K | 28mm | 7–14mm | 900W | 3.0J | 0–5.350cpm | 15.7m/s ² | - |
| | D25333K D25334K D25335K | 30mm | 8–18mm | 950W | 3.5J | 0–5.200cpm | 6.9m/s ² | |
| | D25417K | 32mm | 10–20mm | 1.000W | 4.2J | 0–4.700cpm | 8.2m/s ² | |

 → **VIBRATION**

 → **CONTROL**

 → **DUST**

* Uniquement en combinaison avec un système d'aspiration des poussières

PERFORATEUR-BURINEUR SDS-PLUS ULTRA COMPACT 12V XR 1.1J - 14MM DIAMÈTRE DE PERÇAGE

- Perçage optimal : 4-10mm
- Modèle ultra compact et léger (2 kg)
- Niveau de vibration très bas : 9.8m/s²
- Livrée avec 2× batteries 5.0Ah, chargeur et poignée latérale dans un coffret TSTAK

DCH072NT-XJ Livrée sans batteries ni chargeur dans un coffret TSTAK

DCH072P2-QW

| | |
|--------------------------------|---------------------|
| Voltage | 12V |
| Capacité de la batterie | 5.0Ah |
| Nombre de batteries | 2 |
| Vitesse de rotation à vide | 0–910 rpm |
| Coups par minute | 0–4.280 cpm |
| Vibrations triaxiales | 9.8m/s ² |
| Force de frappe (EPTA 05/2009) | 1.1J |
| Poids | 2.0kg |
| Coffret | TSTAK |

PERFORATEUR-BURINEUR SDS-PLUS ULTRA COMPACT 18V XR 1.4J - 16MM DIAMÈTRE DE PERÇAGE
**POWER
STACK**

- Perçage optimal : 4-10mm
- Modèle ultra compact et léger (2.1 kg)
- Niveau de vibration très bas : 8.8m/s²
- Livrée avec 2 batteries Compact POWERSTACK et chargeur dans un coffret TSTAK

DCH172P2-QW Livrée avec 2× batteries 5.0Ah, chargeur, et poignée latérale dans un coffret TSTAK

DCH172NT-XJ Livrée sans batteries ni chargeur dans un coffret TSTAK

DCH172E2T-QW

| | |
|--------------------------------|---------------------|
| Voltage | 18V |
| Capacité de la batterie | 1.7Ah - POWERSTACK |
| Nombre de batteries | 2 |
| Vitesse de rotation à vide | 0–1.060 rpm |
| Coups par minute | 0–4.980 cpm |
| Vibrations triaxiales | 8.8m/s ² |
| Force de frappe (EPTA 05/2009) | 1.4J |
| Poids | 2.1kg |
| Coffret | TSTAK |

PERFORATEUR-BURINEUR SDS-PLUS 18V XR 2.1J - 24MM DIAMÈTRE DE PERÇAGE
**POWER
STACK**
**PERFORM
PROTECT**

- Perçage optimal : 6-12mm
- Percez plus de 90 trous (Ø10mm × 80mm) avec une batterie chargée
- Niveau de vibration très bas : 6.6m/s²
- Stop de rotation pour les travaux de burinage légers
- Embrayage électronique pour plus de durabilité
- Livrée avec 2× batteries POWERSTACK 5.0Ah et chargeur dans un coffret TSTAK

DCH273H2T-QW

| | |
|---|---------------------|
| Voltage | 18V |
| Capacité de la batterie | 5.0Ah - POWERSTACK |
| Nombre de batteries | 2 |
| Vitesse de rotation à vide | 0–1.100 rpm |
| Coups par minute | 0–4.600 cpm |
| Vibrations triaxiales | 6.6m/s ² |
| Force de frappe (EPTA 05/2009) | 2.1J |
| Capacité de perçage max. bois / métal / béton | 26 / 13 / 24mm |
| Poids | 3.1kg |
| Coffret | TSTAK |

PERFORATEUR-BURINEUR SDS-PLUS 18V XR 2.1J - 24MM DIAMÈTRE DE PERÇAGE
**PERFORM
PROTECT**

- Perçage optimal : 6-12mm
- Percez plus de 90 trous (Ø10mm × 80mm) avec une batterie chargée
- Niveau de vibration très bas : 6.6m/s²
- Stop de rotation pour les travaux de burinage légers
- Embrayage électronique pour plus de durabilité
- Livrée avec 2× batteries 5.0Ah et chargeur dans un coffret TSTAK

DCH273NT-XJ Livrée sans batteries ni chargeur

DCH274P2T-QW Incl. mandrin à changement rapide

DCH275P2-QW Incl. mandrin à changement rapide et unité d'extraction de poussières dans un coffret solide

DCH273P2T-QW

| | |
|---|---------------------|
| Voltage | 18V |
| Capacité de la batterie | 5.0Ah |
| Nombre de batteries | 2 |
| Vitesse de rotation à vide | 0–1.100 rpm |
| Coups par minute | 0–4.600 cpm |
| Vibrations triaxiales | 6.6m/s ² |
| Force de frappe (EPTA 05/2009) | 2.1J |
| Capacité de perçage max. bois / métal / béton | 26 / 13 / 24mm |
| Poids | 3.1kg |
| Coffret | TSTAK |



PERFORATEUR-BURINEUR SDS-PLUS 18V XR BRUSHLESS 3.0J - 28MM DIAMÈTRE DE PERÇAGE
PERFORM PROTECT

- Perçage optimal : 8-16mm
- Arrêt de rotation pour un léger travail de burinage dans le plâtre, les carrelages et le mortier de rejointoyage
- Poignée à contrôle actif des vibrations
- Niveau de vibration très bas : 9.1m/s²
- LED avec temporisation
- Livrée avec 2× batteries 5.0Ah et chargeur

DCH263N-XJ Livrée sans batteries ni chargeur dans une boîte carton

DWH205DH-XJ Unité d'extraction de poussières vendu séparément

DCH263P2-QW

| | |
|---|---------------------|
| Voltag | 18V |
| Capacité de la batterie | 5.0Ah |
| Nombre de batteries | 2 |
| Vitesse de rotation à vide | 0 – 1.165 rpm |
| Coups par minute | 0 – 4.300 cpm |
| Vibrations triaxiales | 9.1m/s ² |
| Force de frappe (EPTA 05/2009) | 3.0J |
| Capacité de perçage max. bois / métal / béton | 30 / 13 / 28mm |
| Poids | 3.3kg |
| Coffret | Coffret solide |

PERFORATEUR-BURINEUR SDS-PLUS 54V XR FLEXVOLT BRUSHLESS 2.8J - 28MM DIAMÈTRE DE PERÇAGE
XR FLEX VOLT
PERFORM PROTECT

- Perçage optimal : 8-16mm
- Arrêt de rotation pour un léger travail de burinage dans le plâtre, les carrelages et le mortier de rejointoyage
- Niveau de vibration très bas : 7.5m/s²
- Débrayage électronique (anti-rotation) (UTC)
- Éclairage LED avec un mécanisme de retardement
- Livrée avec 2× batteries 6.0Ah et chargeur rapide dans un coffret TSTAK

DCH323NT-XJ Livrée sans batteries ni chargeur dans un coffret TSTAK

DCH323T2-QW

| | |
|---|---------------------|
| Voltag | 54V |
| Capacité de la batterie | 6.0Ah |
| Nombre de batteries | 2 |
| Vitesse de rotation à vide | 0 – 980 rpm |
| Coups par minute | 0 – 3.390 cpm |
| Vibrations triaxiales | 7.5m/s ² |
| Force de frappe (EPTA 05/2009) | 2.8J |
| Capacité de perçage max. bois / métal / béton | 26 / 13 / 28mm |
| Poids | 4.7kg |
| Coffret | TSTAK |

PERFORATEUR-BURINEUR SDS-PLUS 54V XR FLEXVOLT BRUSHLESS 3.5J - 30MM DIAMÈTRE DE PERÇAGE
XR FLEX VOLT
PERFORM PROTECT

- Perçage optimal : 8-18mm
- Arrêt de rotation pour un léger travail de burinage dans le plâtre, les carrelages et le mortier de rejointoyage
- Niveau de vibration très bas : 7.5m/s²
- Débrayage électronique (anti-rotation) (UTC)
- Livrée avec 2× batteries 9.0Ah et chargeur dans un coffret TSTAK

DCH333NT-XJ Livrée sans batteries ni chargeur dans un coffret TSTAK

DCH334X2-QW incl. mandrin à changement rapide

DCH333X2-QW

| | |
|---|---------------------|
| Voltag | 54V |
| Capacité de la batterie | 9.0Ah |
| Nombre de batteries | 2 |
| Vitesse de rotation à vide | 0 – 1.000 rpm |
| Coups par minute | 0 – 4.480 cpm |
| Vibrations triaxiales | 7.5m/s ² |
| Force de frappe (EPTA 05/2009) | 3.5J |
| Capacité de perçage max. bois / métal / béton | 26 / 13 / 30mm |
| Poids | 5.2kg |
| Coffret | TSTAK |

PERFORATEUR-BURINEUR SDS-PLUS 54V XR FLEXVOLT BRUSHLESS 3.5J - 30MM DIAMÈTRE DE PERÇAGE
XR FLEX VOLT
PERFORM PROTECT

- Perçage optimal : 8-18mm
- Arrêt de rotation pour un léger travail de burinage dans le plâtre, les carrelages et le mortier de rejointoyage
- Niveau de vibration très bas : 7.5m/s²
- Débrayage électronique (anti-rotation) (UTC)
- Incl. mandrin à changement rapide et système d'extraction de poussières D25304DH
- Livrée avec 2× batteries 9.0Ah et chargeur

DCH335X2-QW

| | |
|---|---------------------|
| Voltag | 54V |
| Capacité de la batterie | 9.0Ah |
| Nombre de batteries | 2 |
| Vitesse de rotation à vide | 0 – 1.000 rpm |
| Coups par minute | 0 – 4.480 cpm |
| Vibrations triaxiales | 7.5m/s ² |
| Force de frappe (EPTA 05/2009) | 3.5J |
| Capacité de perçage max. bois / métal / béton | 26 / 13 / 30mm |
| Poids | 5.2kg |
| Coffret | Coffret solide |



PERFORATEUR-BURINEUR SDS-PLUS 54V XR FLEXVOLT 4.5J - 32MM DIAMÈTRE DE PERÇAGE

- Perçage optimal : 10-20mm
- Arrêt de rotation pour un léger travail de burinage dans le plâtre, les carrelages et le mortier de rejointoyage
- Niveau de vibration très bas : 6.3m/s²
- Débrayage électronique (anti-rotation) (UTC)
- Incl. poignée latérale et set de 17 accessoires
- Livrée avec 2× batteries 9.0Ah et chargeur dans un coffret TSTAK

DCH417NT-XJ Livrée sans batteries ni chargeur et sans set de accessoires dans un coffret TSTAK)

DCH417X2-QW

| | |
|---|---------------------|
| Voltage | 54V |
| Capacité de la batterie | 9.0Ah |
| Nombre de batteries | 2 |
| Vitesse de rotation à vide | 0 – 725 rpm |
| Coups par minute | 0 – 4.200 cpm |
| Vibrations triaxiales | 6.3m/s ² |
| Force de frappe (EPTA 05/2009) | 4.5J |
| Capacité de perçage max. bois / métal / béton | 26 / 13 / 32mm |
| Poids | 5.5kg |
| Coffret | TSTAK |

PERFORATEUR-BURINEUR SDS-PLUS 710W 2.0J - 22MM DIAMÈTRE DE PERÇAGE

- Perçage optimal : 6-12mm
- Stop de rotation pour réaliser du burinage léger
- Sens de rotation réglable à droite et à gauche
- Débrayage de sécurité
- Poignée latérale multi-positions
- Livrée dans un coffret TSTAK

D25033K-QS

| | |
|---|----------------------|
| Puissance absorbée | 710W |
| Vitesse de rotation à vide | 0 – 1.550 rpm |
| Coups par minute | 0 – 5.680 cpm |
| Vibrations triaxiales | 13.6m/s ² |
| Force de frappe (EPTA 05/2009) | 2.0J |
| Capacité de perçage max. bois / métal / béton | 30 / 13 / 22mm |
| Capacité de perçage max. avec trépan | 50mm |
| Poids | 2.5kg |
| Coffret | TSTAK |

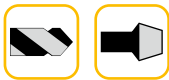
PERFORATEUR-BURINEUR SDS-PLUS 800W 2.6J - 26MM DIAMÈTRE DE PERÇAGE

- Perçage optimal : 7-14mm
- Stop de rotation pour réaliser du burinage léger
- Poignée arrière revêtue de caoutchouc
- Sens de rotation réglable à droite et à gauche
- Débrayage de sécurité
- Poignée latérale multi-positions
- Livrée dans un coffret TSTAK

D25133K-QS

| | |
|---|----------------------|
| Puissance absorbée | 800W |
| Vitesse de rotation à vide | 0 – 1.500 rpm |
| Coups par minute | 0 – 5.500 cpm |
| Vibrations triaxiales | 15.7m/s ² |
| Force de frappe (EPTA 05/2009) | 2.6J |
| Capacité de perçage max. bois / métal / béton | 30 / 13 / 26mm |
| Capacité de perçage max. avec trépan | 65mm |
| Poids | 2.6kg |
| Coffret | TSTAK |



PERFORATEUR-BURINEUR SDS-PLUS 800W 2.8J - 26MM DIAMÈTRE DE PERÇAGE

- Perçage optimal : 7-14mm
- Stop de rotation pour réaliser du burinage léger
- Poignée arrière revêtue de caoutchouc
- Sens de rotation réglable à droite et à gauche
- Débrayage de sécurité
- Poignée latérale multi-positions
- Incl. mandrin à changement rapide
- Livrée dans un coffret TSTAK

D25134KP-QS Livrée avec 3 burins DT60330-QZ et 5 forets DT60302-QZ dans un coffret TSTAK

D25134K-QS

| | |
|---|----------------------|
| Puissance absorbée | 800W |
| Vitesse de rotation à vide | 0 – 1.500 rpm |
| Coups par minute | 0 – 5.540 cpm |
| Vibrations triaxiales | 15.7m/s ² |
| Force de frappe (EPTA 05/2009) | 2.8J |
| Capacité de perçage max. bois / métal / béton | 30 / 13 / 26mm |
| Capacité de perçage max. avec trépan | 65mm |
| Poids | 3.0kg |
| Coffret | TSTAK |

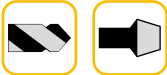
PERFORATEUR-BURINEUR SDS-PLUS 800W 2.8J + TÉLESCOPE D'EXTRACTION DE POUSSIÈRES
PERFORM PROTECT

- Perçage optimal : 7-14mm
- Stop de rotation pour réaliser du burinage léger
- Poignée arrière revêtue de caoutchouc
- Sens de rotation réglable à droite et à gauche
- Débrayage de sécurité
- Poignée latérale multi-positions
- Incl. mandrin à changement rapide et télescope d'extraction de poussières
- Livrée dans un coffret TOUGHSYSTEM

D25135K-QS

| | |
|---|----------------------|
| Puissance absorbée | 800W |
| Vitesse de rotation à vide | 0 – 1.500 rpm |
| Coups par minute | 0 – 5.540 cpm |
| Vibrations triaxiales | 15.7m/s ² |
| Force de frappe (EPTA 05/2009) | 2.8J |
| Capacité de perçage max. bois / métal / béton | 30 / 13 / 26mm |
| Capacité de perçage max. avec trépan | 65mm |
| Poids | 3.0kg |
| Coffret | TOUGHSYSTEM |

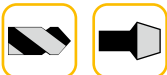
PERFORATEUR-BURINEUR SDS-PLUS 900W 3.0J - 28MM DIAMÈTRE DE PERÇAGE

- Perçage optimal : 7-14mm
- Stop de rotation pour réaliser du burinage léger
- Poignée arrière revêtue de caoutchouc
- Sens de rotation réglable à droite et à gauche
- Débrayage de sécurité
- Poignée latérale multi-positions
- Incl. mandrin à changement rapide
- Livrée dans un coffret TSTAK

D25144K-QS

| | |
|---|----------------------|
| Puissance absorbée | 900W |
| Vitesse de rotation à vide | 0 – 1.450 rpm |
| Coups par minute | 0 – 5.350 cpm |
| Vibrations triaxiales | 15.7m/s ² |
| Force de frappe (EPTA 05/2009) | 3.0J |
| Capacité de perçage max. bois / métal / béton | 30 / 13 / 28mm |
| Capacité de perçage max. avec trépan | 65mm |
| Poids | 3.0kg |
| Coffret | TSTAK |

PERFORM PROTECT

**SÉCURITÉ
ULTIME.
PRODUCTIVITÉ
MAXIMALE.**



PERFORATEUR-BURINEUR SDS-PLUS 950W 3.5J - 30MM DIAMÈTRE DE PERÇAGE
PERFORM PROTECT

- Perçage optimal : 8-18mm
- Système anti-vibration
- Stop de rotation pour réaliser du burinage léger
- Livrée dans un coffret TSTAK

D25333K-QS

| | |
|---|---------------------|
| Puissance absorbée | 950W |
| Vitesse de rotation à vide | 0 – 1.150 rpm |
| Coups par minute | 0 – 5.200 cpm |
| Vibrations triaxiales | 6.9m/s ² |
| Force de frappe (EPTA 05/2009) | 3.5J |
| Capacité de perçage max. bois / métal / béton | 30 / 13 / 30mm |
| Poids | 3.7kg |
| Coffret | TSTAK |
| Prix hors TVA | € 329,- |

PERFORATEUR-BURINEUR SDS-PLUS 950W 3.5J - 30MM DIAMÈTRE DE PERÇAGE
PERFORM PROTECT

- Perçage optimal : 8-18mm
- Système anti-vibration
- Stop de rotation pour réaliser du burinage léger
- Incl. mandrin à changement rapide
- Livrée dans un coffret TSTAK

D25334K-QS

| | |
|---|---------------------|
| Puissance absorbée | 950W |
| Vitesse de rotation à vide | 0 – 1.150 rpm |
| Coups par minute | 0 – 5.200 cpm |
| Vibrations triaxiales | 6.9m/s ² |
| Force de frappe (EPTA 05/2009) | 3.5J |
| Capacité de perçage max. bois / métal / béton | 30 / 13 / 30mm |
| Poids | 3.7kg |
| Coffret | TSTAK |

PERFORATEUR-BURINEUR SDS-PLUS 950W 3.5J + SYSTÈME D'EXTRACTION DE POUSSIÈRES
PERFORM PROTECT

- Perçage optimal : 8-18mm
- Système anti-vibration
- Stop de rotation pour réaliser du burinage léger
- Incl. mandrin à changement rapide et système d'extraction de poussières D25304DH

D25335K-QS

| | |
|---|---------------------|
| Puissance absorbée | 950W |
| Vitesse de rotation à vide | 0 – 1.150 rpm |
| Coups par minute | 0 – 5.200 cpm |
| Vibrations triaxiales | 7.5m/s ² |
| Force de frappe (EPTA 05/2009) | 3.5J |
| Capacité de perçage max. bois / métal / béton | 30 / 13 / 30mm |
| Poids | 5.1kg |
| Coffret | Coffret solide |

PERFORATEUR-BURINEUR SDS-PLUS 1.000W 4.2J - 32MM DIAMÈTRE DE PERÇAGE
PERFORM PROTECT

- Perçage optimal : 6-32mm
- Système AVC (Active Vibration Control)
- Débrayage électronique (anti-rotation) (UTC)
- Stop de frappe pour le perçage dans le bois, la céramique, l'acier et le vissage
- Incl. mandrin à changement rapide 13mm, poignée latérale multi-positions et accessoires (6× mèches à bois plates, 4× forets béton SDS-plus, 2× burins SDS-plus, mandrin SDS-plus et 4× forets métal HSS)
- Livrée dans un coffret TSTAK

D25417KT-QS

| | |
|---|---------------------|
| Puissance absorbée | 1.000W |
| Vitesse de rotation à vide | 0 – 820 rpm |
| Coups par minute | 0 – 4.700 cpm |
| Vibrations triaxiales | 8.2m/s ² |
| Force de frappe (EPTA 05/2009) | 4.2J |
| Capacité de perçage max. bois / métal / béton | 32 / 13 / 32mm |
| Capacité de perçage max. avec trépan | 100mm |
| Poids | 4.2kg |
| Coffret | TSTAK |





APERÇU

PERFORATEURS-BURINEURS SDS-MAX

| | | Diamètre de perçage | Perçage optimal | Voltage/ puissance | Force de frappe | Coups par minute | Vibrations triaxiales | |
|----------|-------------|---------------------|-----------------|--------------------|-----------------|------------------|-----------------------|--|
| | | | | | | | | |
| MACHINE | | | | | | | | |
| SANS FIL | DCH481 | 40mm | 18–28mm | 54V | 6.1J | 0–3.150cpm | 9.4m/s ² | |
| | DCH614 | 45mm | 20–35mm | 54V | 10.5J | 1.450–2.900cpm | 8.8m/s ² | |
| | DCH735 | 48mm | 22–38mm | 54V | 13.3J | 1.350–2.705cpm | 9.0m/s ² | |
| | DCH775 | 52mm | 28–48mm | 54V | 19.4J | 1.105–2.110cpm | 10.1m/s ² | |
| AVEC FIL | D25481K | 40mm | 18–28mm | 1.050W | 6.1J | 0–3.100cpm | 9.4m/s ² | |
| | D25614K | 45mm | 20–35mm | 1.350W | 10.5J | 1.450–2.900cpm | 8.9m/s ² | |
| | D25733K | 48mm | 22–45mm | 1.600W | 13.3J | 1.350–2.705cpm | 9.6m/s ² | |
| | D25773K | 52mm | 28–48mm | 1.700W | 19.4J | 1.105–2.210cpm | 12.4m/s ² | |



PERFORATEUR-BURINEUR SDS-MAX 54V XR FLEXVOLT BRUSHLESS 6.1J - 40MM DIAMÈTRE DE PERÇAGE
XR FLEX VOLT
PERFORM PROTECT

- Perçage optimal : 18-28mm
- Stop de rotation pour les travaux de burinage
- Débrayage électronique (anti-rotation) (UTC)
- Niveau de vibration bas : 9.4 m/s²
- Livrée avec 2× batteries 9.0Ah et chargeur rapide

DCH481N-XJ Livrée sans batteries ni chargeur

DCH481X2-QW

| | |
|--|---------------------|
| Voltage | 54V |
| Capacité de la batterie | 9.0Ah |
| Nombre de batteries | 2 |
| Vitesse de rotation à vide | 0 – 540 rpm |
| Coups par minute | 0 – 3.150 cpm |
| Vibrations triaxiales | 9.4m/s ² |
| Force de frappe (EPTA 05/2009) | 6.1J |
| Capacité de perçage max. dans le béton | 40mm |
| Poids | 6.7kg |
| Coffret | Coffret solide |

PERFORATEUR-BURINEUR SDS-MAX 54V XR FLEXVOLT BRUSHLESS 10.5J - 45MM DIAMÈTRE DE PERÇAGE
XR FLEX VOLT
PERFORM PROTECT

- Perçage optimal : 20-35mm
- Poignée à contrôle actif des vibrations
- Débrayage électronique (anti-rotation) (UTC)
- Wireless Tool Control intégré
- Niveau de vibration bas : 8.8m/s²
- Livrée avec 2× batteries 9.0Ah et chargeur rapide

DCH614N-XJ Livrée sans batteries ni chargeur

DCH614X2-QW

| | |
|--|---------------------|
| Voltage | 54V |
| Capacité de la batterie | 9.0Ah |
| Nombre de batteries | 2 |
| Vitesse de rotation à vide | 190 – 380 rpm |
| Coups par minute | 1.450 – 2.900 cpm |
| Vibrations triaxiales | 8.8m/s ² |
| Force de frappe (EPTA 05/2009) | 10.5J |
| Capacité de perçage max. dans le béton | 45mm |
| Poids | 6.8kg |
| Coffret | Coffret solide |

PERFORATEUR-BURINEUR SDS-MAX 54V XR FLEXVOLT BRUSHLESS 13.3J - 48MM DIAMÈTRE DE PERÇAGE
XR FLEX VOLT
PERFORM PROTECT

- Perçage optimal : 22-38mm
- Poignée à contrôle actif des vibrations
- Débrayage électronique (anti-rotation) (UTC)
- Wireless Tool Control intégré
- Niveau de vibration bas : 9.0 m/s²
- Livrée avec 2× batteries 9.0Ah et chargeur rapide

DCH735N-XJ Livrée sans batteries ni chargeur

DCH735X2-QW

| | |
|--|---------------------|
| Voltage | 54V |
| Capacité de la batterie | 9.0Ah |
| Nombre de batteries | 2 |
| Vitesse de rotation à vide | 177 – 355 rpm |
| Coups par minute | 1.350 – 2.705 cpm |
| Vibrations triaxiales | 9.0m/s ² |
| Force de frappe (EPTA 05/2009) | 13.3J |
| Capacité de perçage max. dans le béton | 48mm |
| Poids | 8.5kg |
| Coffret | Coffret solide |

PERFORATEUR-BURINEUR SDS-MAX 54V XR FLEXVOLT BRUSHLESS 19.4J - 52MM DIAMÈTRE DE PERÇAGE
XR FLEX VOLT
PERFORM PROTECT

- Perçage optimal : 28-48mm
- Poignée à contrôle actif des vibrations
- Débrayage électronique (anti-rotation) (UTC)
- Wireless Tool Control intégré
- Niveau de vibration bas : 9.0 m/s²
- Livrée avec 2× batteries 9.0Ah et chargeur rapide

DCH775N-XJ Livrée sans batteries ni chargeur

DCH775X2-QW

| | |
|--|---------------------|
| Voltage | 54V |
| Capacité de la batterie | 9.0Ah |
| Nombre de batteries | 2 |
| Vitesse de rotation à vide | 145 – 290 rpm |
| Coups par minute | 1.105 – 2.110 cpm |
| Vibrations triaxiales | 9.0m/s ² |
| Force de frappe (EPTA 05/2009) | 19.4J |
| Capacité de perçage max. dans le béton | 52mm |
| Poids | 10.9kg |
| Coffret | Coffret solide |



PERFORATEUR-BURINEUR SDS-MAX 1.050W 6.1J - 40MM DIAMÈTRE DE PERÇAGE
PERFORM PROTECT

- Perçage optimal : 18-28mm
- Idéal pour le perçage de trous de 12 à 40mm de diamètre en béton et maçonnerie
- Stop de rotation pour les travaux de burinage et convient pour les couronnes de forage aux diamant
- Niveau de vibration bas : 9.4 m/s²

D25481K-QS

| | |
|--|---------------------|
| Puissance absorbée | 1.050W |
| Vitesse de rotation à vide | 0 – 540 rpm |
| Coups par minute | 0 – 3.100 cpm |
| Vibrations triaxiales | 9.4m/s ² |
| Force de frappe (EPTA 05/2009) | 6.1J |
| Capacité de perçage max. dans le béton | 40mm |
| Poids | 5.9kg |
| Coffret | Coffret solide |

PERFORATEUR-BURINEUR SDS-MAX 1.350W 10.5J - 45MM DIAMÈTRE DE PERÇAGE
PERFORM PROTECT

- Perçage optimal : 20-35mm
- Débrayage électronique (anti-rotation) (UTC)
- Stop de rotation pour les travaux de burinage
- La poignée avec contrôle actif réduit les vibrations à un niveau de 8.8m/s²

D25614K-QS

| | |
|--|---------------------|
| Puissance absorbée | 1.350W |
| Vitesse de rotation à vide | 190 – 380 rpm |
| Coups par minute | 1.450 – 2.900 cpm |
| Vibrations triaxiales | 8.8m/s ² |
| Force de frappe (EPTA 05/2009) | 10.5J |
| Capacité de perçage max. dans le béton | 45mm |
| Poids | 7.8kg |
| Coffret | Coffret solide |

PERFORATEUR-BURINEUR SDS-MAX 1.600W 13.3J - 48MM DIAMÈTRE DE PERÇAGE
PERFORM PROTECT

- Perçage optimal : 25-45mm
- Débrayage électronique (anti-rotation) (UTC)
- Stop de rotation pour les travaux de burinage
- La poignée avec contrôle actif réduit les vibrations à un niveau de 9.6m/s²

D25733K-QS

| | |
|--|---------------------|
| Puissance absorbée | 1.600W |
| Vitesse de rotation à vide | 177 – 355 rpm |
| Coups par minute | 1.350 – 2.705 cpm |
| Vibrations triaxiales | 9.6m/s ² |
| Force de frappe (EPTA 05/2009) | 13.3J |
| Capacité de perçage max. dans le béton | 48mm |
| Poids | 8.0kg |
| Coffret | Coffret solide |

PERFORATEUR-BURINEUR SDS-MAX 1.700W 19.4J - 52MM DIAMÈTRE DE PERÇAGE
PERFORM PROTECT

- Perçage optimal : 28-48mm
- Débrayage électronique (anti-rotation) (UTC)
- Stop de rotation pour les travaux de burinage
- La poignée avec contrôle actif réduit les vibrations à un niveau de 12.4m/s²

D25773K-QS

| | |
|--|----------------------|
| Puissance absorbée | 1.700W |
| Vitesse de rotation à vide | 145 – 290 rpm |
| Coups par minute | 1.105 – 2.210 cpm |
| Vibrations triaxiales | 12.4m/s ² |
| Force de frappe (EPTA 05/2009) | 19.4J |
| Capacité de perçage max. dans le béton | 52mm |
| Poids | 10.0kg |
| Coffret | Coffret solide |





| | | Voltage/ puissance | Force de frappe | Coups par minute | Vibrations triaxiales | Poids | |
|------------------------|---------|-----------------------|-----------------|------------------|--------------------------|--------|--|
| MACHINE | | | | | | | |
| MARTEAUX-PIQUEURS | DCH832 | 54V | 10.5J | 0–2.900 cpm | 8.7m/s ² | 6kg | |
| | D25430K | 1.000W | 4.2J | 0–4.700 cpm | 7.1m/s ² | 4kg | |
| | D25810K | 1.050W | 7.1J | 0–3.100 cpm | 8.5m/s ² | 5.6kg | |
| | D25832K | 1.350W | 10.5J | 1.450–2.900 cpm | 8.7m/s ² | 6.1kg | |
| | D25872K | 1.600W | 13.3J | 1.350–2.705 cpm | 9.7m/s ² | 8kg | |
| MARTEAUX DE DÉMOLITION | DCH892 | 54V | 19.4J | 0–2.210 cpm | 9.4m/s ² | 10kg | |
| | D25902K | 1.550W | 19J | 1.020–2.040 cpm | 7.9m/s ² | 10.9kg | |
| | D25951K | 1.600W | 24J | 0–1.620 cpm | 8.5m/s ² | 12kg | |
| DÉMOLISSEURS | D25960K | 1.600W | 35J | 0–1.450 cpm | 6.8m/s ² | 18.4kg | |
| | D25961K | 1.600W | 35J | 0–1.450 cpm | 6.8m/s ² | 16.9kg | |
| | D25981K | 2.100W | 62J | 0–960 cpm | 4.8m/s ² | 31kg | |



MARTEAU-PIQUEUR SDS-MAX 54V XR FLEXVOLT 6KG 10.5J
XR FLEXVOLT
PERFORM PROTECT

- Moteur Brushless puissant qui fournit 10.5J d'énergie de frappe
- Vitesse réglable pour un contrôle de l'énergie de frappe
- La poignée avec contrôle actif réduit les vibrations à un niveau de 8.7m/s²
- 18 positions du burin
- Wireless Tool Control intégré
- Livrée avec 2× batteries 9.0Ah et chargeur rapide

DCH832N-XJ Livrée sans batteries ni chargeur

DCH832X2-QW

| | |
|--------------------------------|---------------------|
| Voltagé | 54V |
| Capacité de la batterie | 9.0Ah |
| Nombre de batteries | 2 |
| Coups par minute | 0–2.900 cpm |
| Vibrations triaxiales | 8.7m/s ² |
| Force de frappe (EPTA 05/2009) | 10.5J |
| Poids | 6.0kg |
| Coffret | Coffret solide |

MARTEAU-PIQUEUR SDS-PLUS 1.000W 4KG 4.2J
PERFORM PROTECT

- Petites démolitions et burinage dans des matériaux de construction classiques
- La poignée avec contrôle actif réduit les vibrations à un niveau de 7.1m/s²

D25430K-QS

| | |
|--------------------------------|---------------------|
| Puissance absorbée | 1.000W |
| Coups par minute | 0–4.700 cpm |
| Vibrations triaxiales | 7.1m/s ² |
| Force de frappe (EPTA 05/2009) | 4.2J |
| Poids | 4.0kg |
| Coffret | Coffret solide |

MARTEAU-PIQUEUR SDS-MAX 1.050W 7.1J
PERFORM PROTECT

- Idéal pour la démolition légère, la préparation de surface ou le burinage de rainures et les ouvertures de canaux en brique
- Joints d'étanchéité uniques empêchant les poussières très fines d'entrer dans le mécanisme
- Burins réglables à différentes positions pour une facilité d'utilisation optimale (lorsque utilisation de burins plats)
- La poignée avec contrôle actif réduit les vibrations à un niveau de 8.5m/s²

D25810K-QS

| | |
|--------------------------------|---------------------|
| Puissance absorbée | 1.050W |
| Coups par minute | 0–3.100 cpm |
| Vibrations triaxiales | 8.5m/s ² |
| Force de frappe (EPTA 05/2009) | 7.1J |
| Poids | 5.6kg |
| Coffret | Coffret solide |

MARTEAU-PIQUEUR SDS-MAX 1.350W 6.1KG 10.5J
PERFORM PROTECT

- Idéal pour des opérations de démolition dans la brique, le béton et autres matériaux de construction
- La poignée avec contrôle actif des vibrations réduit les vibrations à un niveau de 8.7m/s²
- Burins réglables à différentes positions pour une facilité d'utilisation optimale (lors d'utilisation de burins plats)
- Indicateurs de maintenance et témoins d'usure des charbons

D25832K-QS

| | |
|--------------------------------|---------------------|
| Puissance absorbée | 1.350W |
| Coups par minute | 1.450–2.900 cpm |
| Vibrations triaxiales | 8.7m/s ² |
| Force de frappe (EPTA 05/2009) | 10.5J |
| Poids | 6.1kg |
| Coffret | Coffret solide |

MARTEAU-PIQUEUR SDS-MAX 1.600W 8KG 13.3J
PERFORM PROTECT

- Idéal pour des opérations de démolition dans la brique, le béton et autres matériaux de construction
- La poignée avec contrôle actif réduit les vibrations à un niveau de 9.7m/s²

D25872K-QS

| | |
|--------------------------------|---------------------|
| Puissance absorbée | 1.600W |
| Coups par minute | 1.350–2.705 cpm |
| Vibrations triaxiales | 9.7m/s ² |
| Force de frappe (EPTA 05/2009) | 13.3J |
| Poids | 8.0kg |
| Coffret | Coffret solide |

MARTEAU DE DÉMOLITION SDS-MAX 54V XR FLEXVOLT 10KG 19.4J
XR FLEX VOLT
PERFORM PROTECT

- Moteur Brushless puissant qui fournit 19.4J d'énergie de frappe
- Vitesse réglable pour un contrôle de l'énergie de frappe
- La poignée avec contrôle actif réduit les vibrations à un niveau de 9.4m/s²
- 18 positions du burin
- Wireless Tool Control intégré
- Livrée avec 2× batteries 9.0Ah et chargeur rapide

DCH892X2-QW

| | |
|--------------------------------|---------------------|
| Voltage | 54V |
| Capacité de la batterie | 9.0Ah |
| Nombre de batteries | 2 |
| Coups par minute | 0–2.210 cpm |
| Vibrations triaxiales | 9.4m/s ² |
| Force de frappe (EPTA 05/2009) | 19.4J |
| Poids | 10.0kg |
| Coffret | Coffret solide |

DCH892N-XJ Livrée sans batteries ni chargeur

MARTEAU DE DÉMOLITION SDS-MAX 1.550W 19J
PERFORM PROTECT

- Burins réglables à différentes positions pour une facilité d'utilisation optimale (lors d'utilisation de burins plats)
- Vitesse réglable pour un contrôle de l'énergie de frappe
- La poignée avec contrôle actif réduit les vibrations à un niveau de 7.9m/s²

D25902K-QS

| | |
|--------------------------------|---------------------|
| Puissance absorbée | 1.550W |
| Coups par minute | 1.020–2.040 cpm |
| Vibrations triaxiales | 7.9m/s ² |
| Force de frappe (EPTA 05/2009) | 19.0J |
| Poids | 10.9kg |
| Coffret | Coffret solide |

MARTEAU DE DÉMOLITION SDS-MAX 1600W 24J
PERFORM PROTECT

- Mécanisme de frappant offrant une robustesse maximale
- Burins réglables à différentes positions pour une facilité d'utilisation optimale (lors d'utilisation de burins plats)
- La poignée avec contrôle actif réduit les vibrations à un niveau de 8.5m/s²

D25951K-QS

| | |
|--------------------------------|---------------------|
| Puissance absorbée | 1.600W |
| Coups par minute | 0–1.620 cpm |
| Vibrations triaxiales | 8.5m/s ² |
| Force de frappe (EPTA 05/2009) | 24.0J |
| Poids | 12.0kg |
| Coffret | Coffret solide |



XLR BURINS HEX

- ACIER DUR ANTI-CASSE
- POINTE OPTIMALISÉE

**PLUS D'INFORMATION
SUR PAGE 177**

DÉMOLISSEUR 1.600W 35J



- Le plus faible niveau de vibration de la catégorie 18kg
- Longue durée de vie grâce à sa conception robuste et à l'utilisation de matériaux de qualité

D25960K-QS

| | |
|--------------------------------|---------------------|
| Puissance absorbée | 1.600W |
| Connection | 28mm HEX |
| Coups par minute | 0 – 1.450 cpm |
| Vibrations triaxiales | 6.8m/s ² |
| Force de frappe (EPTA 05/2009) | 35.0J |
| Poids | 18.4kg |
| Coffret | Coffret solide |



DÉMOLISSEUR 1.600W 35J



- Le plus faible niveau de vibration de la catégorie 16kg
- Longue durée de vie grâce à sa conception robuste et à l'utilisation de matériaux de qualité

D25961K-QS

| | |
|--------------------------------|---------------------|
| Puissance absorbée | 1.600W |
| Connection | 30mm HEX |
| Coups par minute | 0 – 1.450 cpm |
| Vibrations triaxiales | 6.8m/s ² |
| Force de frappe (EPTA 05/2009) | 35.0J |
| Poids | 16.9kg |
| Coffret | Coffret solide |



DÉMOLISSEUR 2.100W 62J AVEC CHARIOT



- Mécanisme de frappe robuste
- Le système de poignée suspendue absorbe le rebond permettant également d'absorber les vibrations
- Mécanisme du moteur et de frappe optimisés
- Module électronique résistant permettant de délivrer une puissance constante en charge
- Incl. chariot et 1× burin en pointe

D25981K-QS

| | |
|--------------------------------|---------------------|
| Puissance absorbée | 2.100W |
| Connection | 28mm HEX |
| Coups par minute | 0 – 960 cpm |
| Vibrations triaxiales | 4.8m/s ² |
| Force de frappe (EPTA 05/2009) | 62.0J |
| Poids | 31kg |

D259811-XJ Chariot de transport pour démolisseur D25981K-QS



ACCESSOIRES ET SYSTÈMES D'EXTRACTION DE POUSSIÈRES

DWH205DH-XJ



Unité d'extraction de poussières

COMPATIBLE AVEC



DCH263

D25303DH-XJ



Unité d'extraction de poussières HEPA

COMPATIBLE AVEC



DCH273 / DCH274 / DCH275

D25304DH-XJ



Unité d'extraction de poussières

COMPATIBLE AVEC



DCH323 / DCH333 / DCH334 / DCH335

DWH079D-XJ



Système d'extraction de poussière pour filtre

COMPATIBLE AVEC



DWH205DH / D25303DH / D25304DH

DWH201D-XJ



Extracteur SDS-Plus

COMPATIBLE AVEC



Alle DeWALT SDS-Plus boorhamers

D25301D-XJ



Télescope d'extraction de poussières

COMPATIBLE AVEC



Alle DeWALT SDS-Plus boorhamers

DWH050-XJ



Extracteur de poussière SDS-Max Airlock pour perçage

COMPATIBLE AVEC



Alle DeWALT SDS-Max boorhamers

DWH051-XJ



Extracteur de poussière SDS-Max Airlock pour burinage

COMPATIBLE AVEC



Alle DeWALT boor- en breekhamers

DWH052-XJ



Extracteur poussière HEX

COMPATIBLE AVEC



Alle DeWALT sloophamers



MEULEUSES ET TRONÇONNEUSES MÉTAL

MEULEUSES D'ANGLE**65****TRONÇONNEUSES****73****MEULEUSES DROITES****72****TRONÇONNEUSES MÉTAL****74****RAINUREUSES****73**



| MACHINE | Voltage/ puissance | Diamètre max. des disques [mm] | Tronçonnages légères | | Tronçonnages lourdes | | Meulage | | Polissage | PERFORM PROTECT | |
|-----------------|-----------------------|--------------------------------------|----------------------|-------------------|----------------------|-------|---------|-------|-------------------|--------------------|---------|
| | | | Acier | Tuiles/ Pierre | Acier | Béton | Acier | Béton | Marbre/ Granit | | |
| SANS FIL | DCG405F | 18V | 125 | ● | ● | ● | ● | ● | ● | ● | CONTROL |
| | DCG405 | 18V | 125 | ● | ● | ● | ● | ● | ● | ● | CONTROL |
| | DCG406 | 18V | 125 | ● | ● | ● | ● | ● | ● | ● | CONTROL |
| | DCG409 | 18V | 125 | ● | ● | ● | ● | ● | ● | ● | CONTROL |
| | DCG418 | 54V | 125 | ● | ● | ● | ● | ● | ● | ● | CONTROL |
| | DCG440 | 54V | 180 | ● | ● | ● | ● | ● | ● | ● | CONTROL |
| AVEC FIL | DWE4206 | 1.010W | 115 | ● | ● | ● | ● | ● | ● | ● | |
| | DWE4057 | 800W | 125 | ● | ● | ● | ● | ● | ● | ● | |
| | DWE4157F | 900W | 125 | ● | ● | ● | ● | ● | ● | ● | |
| | DWE4117 | 950W | 125 | ● | ● | ● | ● | ● | ● | ● | |
| | DWE4207 | 1.010W | 125 | ● | ● | ● | ● | ● | ● | ● | |
| | DWE4203 | 1.010W | 125 | ● | ● | ● | ● | ● | ● | ● | |
| | DWE4217 | 1.200W | 125 | ● | ● | ● | ● | ● | ● | ● | |
| | DWE4237K | 1.400W | 125 | ● | ● | ● | ● | ● | ● | ● | |
| | DWE4277 | 1.500W | 125 | ● | ● | ● | ● | ● | ● | ● | CONTROL |
| | DWE4257 | 1.500W | 125 | ● | ● | ● | ● | ● | ● | ● | CONTROL |
| | DWE4357 | 1.700W | 125 | ● | ● | ● | ● | ● | ● | ● | CONTROL |
| | DWE4369 | 1.700W | 125 | ● | ● | ● | ● | ● | ● | ● | CONTROL |
| | DWE492S | 2.200W | 230 | ● | ● | ● | ● | ● | ● | ● | |
| | DWE4559 | 2.400W | 230 | ● | ● | ● | ● | ● | ● | ● | |
| DWE4579 | 2.600W | 230 | ● | ● | ● | ● | ● | ● | ● | | |

Meilleure productivité

Bonne productivité

Usage occasionnelle

Pas recommandé

MEULEUSE D'ANGLE 1.010W 115MM

- Système d'éjection de la poussière, enlève la majorité des débris, protège le moteur des particules
- Poignée latérale anti-vibrations
- Système de serrage du disque, évite le blocage

DWE4206-QS

| | |
|----------------------------|------------|
| Puissance absorbée | 1.010W |
| Vitesse de rotation à vide | 11.000 rpm |
| Diamètre max. des disques | 115mm |
| Filetage de la broche | M14 |
| Poids | 2.1kg |

MEULEUSE D'ANGLE À TÊTE PLATE AVEC INTERRUPTEUR À GLISSIÈRE 18V XR BRUSHLESS 125MM

- Le couple et le frein moteur électroniques protègent l'utilisateur contre l'effet anti-retour en cas de blocage du disque
- Carter de protection réglable sans clé
- Les finitions en caoutchouc protègent la machine et augmentent le confort
- Démarrage en douceur et protection contre le recul
- Livrée sans batteries ni chargeur

DCG405FN-XJ

| | |
|----------------------------|-----------|
| Voltage | 18V |
| Vitesse de rotation à vide | 9.000 rpm |
| Diamètre max. des disques | 125mm |
| Filetage de la broche | M14 |
| Poids | 2.5kg |

MEULEUSE D'ANGLE 18V XR BRUSHLESS 125MM

- Moteur Brushless pour de hautes performances et longue durée de vie
- Couple et frein moteur électroniques
- Carter de protection réglable sans clé
- Démarrage en douceur
- Livrée avec 2x batteries POWERSTACK 5.0Ah et chargeur dans un coffret TSTAK

DCG405H2T-QW

| | |
|----------------------------|--------------------|
| Voltage | 18V |
| Capacité de la batterie | 5.0Ah - POWERSTACK |
| Nombre de batteries | 2 |
| Vitesse de rotation à vide | 9.000 rpm |
| Diamètre max. des disques | 125mm |
| Filetage de la broche | M14 |
| Poids | 2.5kg |
| Coffret | TSTAK |

DCG405P2-QW Livrée avec 2x batteries 5.0Ah et chargeur dans un coffret TSTAK

DCG405NT-XJ Livrée sans batteries ni chargeur dans un coffret TSTAK

MEULEUSE D'ANGLE AVEC INTERRUPTEUR HOMME MORT 18V XR BRUSHLESS 125MM

- Le couple et le frein moteur électroniques protègent l'utilisateur contre l'effet anti-retour en cas de blocage du disque
- Carter de protection réglable sans clé
- La finition en caoutchouc protège la machine et augmente le confort
- Démarrage en douceur et protection contre le recul
- Livrée sans batteries ni chargeur dans un coffret TSTAK

DCG406NT-XJ

| | |
|----------------------------|-----------|
| Voltage | 18V |
| Vitesse de rotation à vide | 9.000 rpm |
| Diamètre max. des disques | 125mm |
| Filetage de la broche | M14 |
| Poids | 2.5kg |
| Coffret | TSTAK |



MEULEUSE D'ANGLE 18V XR FLEXVOLT ADVANTAGE BRUSHLESS 125MM

- Meuleuse 125mm avec une puissance de 1.550W!
- Equipée d'un frein et d'un système arrêt de blocage
- Carter de protection réglable sans clé
- Finitions en caoutchouc pour protéger la machine et pour plus de confort
- Livrée avec 2× batteries POWERSTACK 5.0Ah et chargeur dans un coffret TSTAK

DCG409NT-XJ Livrée sans batteries ni chargeur dans un coffret TSTAK

DCG409H2T-QW

| | |
|----------------------------|--------------------|
| Voltagé | 18V |
| Capacité de la batterie | 5.0Ah - POWERSTACK |
| Nombre de batteries | 2 |
| Vitesse de rotation à vide | 9.000 rpm |
| Diamètre max. des disques | 125mm |
| Filetage de la broche | M14 |
| Poids | 1.8kg |
| Coffret | TSTAK |

MEULEUSE D'ANGLE 18V XR FLEXVOLT ADVANTAGE BRUSHLESS 125MM

- Meuleuse 125mm avec une puissance de 1.550W!
- Equipée d'un frein et d'un système arrêt de blocage
- Vitesse variable
- Wireless Tool Control intégré
- Carter de protection réglable sans clé
- Finitions en caoutchouc pour protéger la machine et pour plus de confort
- Livrée sans batteries ni chargeur dans un coffret TSTAK

DCG409VSN-T-XJ

| | |
|----------------------------|-----------|
| Voltagé | 18V |
| Vitesse de rotation à vide | 9.000 rpm |
| Diamètre max. des disques | 125mm |
| Filetage de la broche | M14 |
| Coffret | TSTAK |

MEULEUSE D'ANGLE 18V XR PREMIUM BRUSHLESS 125MM

- Le moteur Brushless assure une puissance élevée et un long temps de travail
- Frein moteur et accouplement de sécurité électronique
- Contrôle de vitesse variable dans 6 positions
- Garant de sécurité '1-Touch' pour un ajustement rapide de la position de travail souhaitée
- Boîtier et poignée latérale avec doublure en caoutchouc
- Compatible totale avec batteries 18V XR et batteries 54V XR FLEXVOLT
- Livrée en carton avec bride intérieure et extérieure et clé hexagonale pour changer les accessoires

DCG416VSN-XJ

| | |
|----------------------------|-------------------------------|
| Voltagé | 18V |
| Vitesse de rotation à vide | 9000 / 5000 / 4000 / 3000 rpm |
| Diamètre max. des disques | 125mm |
| Filetage de la broche | M14 |

MEULEUSE D'ANGLE 54V XR FLEXVOLT BRUSHLESS 125MM

- Puissance utile : 2.300W
- Embrayage électronique
- Poignée Soft Grip
- La position enfoncée du blocage de la broche fournit une profondeur de meulage maximale et une protection lorsque l'on travaille dans des espaces étroits
- Frein moteur électronique, qui arrête le disque en moins de 2 secondes
- Livrée avec 2× batteries 9.0Ah et chargeur rapide dans un coffret TSTAK

DCG418NT-XJ Livrée sans batteries ni chargeur dans un coffret TSTAK

DCG418X2-QW

| | |
|----------------------------|-----------|
| Voltagé | 54V |
| Capacité de la batterie | 9.0Ah |
| Nombre de batteries | 2 |
| Vitesse de rotation à vide | 9.000 rpm |
| Diamètre max. des disques | 125mm |
| Filetage de la broche | M14 |
| Poids | 2.9kg |
| Coffret | TSTAK |



MEULEUSE D'ANGLE AVEC INTERRUPTEUR À GLISSIÈRE 800W 125MM

- Interrupteur anti-redémarrage
- Carter de protection réglable sans clé
- 100 % de roulements à billes

DWE4057-QS

| | |
|----------------------------|------------|
| Puissance absorbée | 800W |
| Vitesse de rotation à vide | 11.800 rpm |
| Diamètre max. des disques | 125mm |
| Filetage de la broche | M14 |
| Poids | 1.8kg |

MEULEUSE D'ANGLE À TÊTE PLATE 800W 125MM

- La sécurité antidémarrage électronique prévient le démarrage immédiat de la machine quand la prise a été sortie du contact et que l'interrupteur est en position marche
- Boîte d'engrenage avec profil surbaissé afin de pouvoir travailler dans des espaces limités
- Système de serrage du disque, évite le blocage

DWE4157F-QS

| | |
|----------------------------|------------|
| Puissance absorbée | 800W |
| Vitesse de rotation à vide | 11.800 rpm |
| Diamètre max. des disques | 125mm |
| Filetage de la broche | M14 |
| Poids | 2.15kg |

MEULEUSE D'ANGLE AVEC INTERRUPTEUR À GLISSIÈRE 950W 125MM

- Moteur puissant de 950W
- Sécurité antidémarrage électronique
- Carter de protection réglable sans clé

DWE4117-QS

| | |
|----------------------------|------------|
| Puissance absorbée | 950W |
| Vitesse de rotation à vide | 12.000 rpm |
| Diamètre max. des disques | 125mm |
| Filetage de la broche | M14 |
| Poids | 1.9kg |

MEULEUSE D'ANGLE AVEC INTERRUPTEUR À GLISSIÈRE 1.010W 125MM

- Système d'éjection de la poussière, enlève la majorité des débris, protège le moteur des particules
- Carter de protection réglable sans clé
- Poignée latérale anti-vibrations
- Système de serrage du disque, évite le blocage
- Protection anti-redémarrage

DWE4207-QS

| | |
|----------------------------|------------|
| Puissance absorbée | 1.010W |
| Vitesse de rotation à vide | 11.000 rpm |
| Diamètre max. des disques | 125mm |
| Filetage de la broche | M14 |
| Poids | 2.2kg |



MEULEUSE D'ANGLE AVEC INTERRUPTEUR HOMME MORT 1.010W 125MM

- Système d'éjection de la poussière, enlève la majorité des débris, protège le moteur des particules
- Interrupteur à déblocage de sécurité assurant un arrêt automatique de la machine dès qu'il y a une panne de courant
- Poignée latérale anti-vibrations
- Système de serrage du disque, évite le blocage

DWE4203-QS

| | |
|----------------------------|------------|
| Puissance absorbée | 1.010W |
| Vitesse de rotation à vide | 11.000 rpm |
| Diamètre max. des disques | 125mm |
| Filetage de la broche | M14 |
| Poids | 2.2kg |

MEULEUSE D'ANGLE AVEC INTERRUPTEUR À GLISSIÈRE 1.200W 125MM

- Système d'éjection de la poussière, enlève la majorité des débris, protège le moteur des particules
- Poignée latérale anti-vibrations
- Système de serrage du disque, évite le blocage
- Protection anti-redémarrage

DWE4217-QS

| | |
|----------------------------|------------|
| Puissance absorbée | 1.200W |
| Vitesse de rotation à vide | 11.000 rpm |
| Diamètre max. des disques | 125mm |
| Filetage de la broche | M14 |
| Poids | 2.2kg |

MEULEUSE D'ANGLE AVEC INTERRUPTEUR À GLISSIÈRE 1.400W 125MM

- Interrupteur anti-redémarrage
- La flasque anti-blocage empêche le blocage du disque
- Réglage rapide sans clé de la protection
- Système d'éjection de la poussières, enlève la majorité des débris, protège le moteur des particules
- Livrée dans un coffret TSTAK

DWE4237K-QS

| | |
|----------------------------|------------|
| Puissance absorbée | 1.400W |
| Vitesse de rotation à vide | 11.500 rpm |
| Diamètre max. des disques | 125mm |
| Filetage de la broche | M14 |
| Poids | 2.2kg |
| Coffret | TSTAK |

MEULEUSE D'ANGLE AVEC INTERRUPTEUR HOMME MORT 1.500W 125MM

- Protection contre les surcharges
- Système d'éjection de la poussière, enlève la majorité des débris, protège le moteur des particules
- Poignée latérale anti-vibrations
- Carter de protection réglable sans clé
- Inducteur avec fils de connexion directement tirés du bobinage

DWE4277-QS

| | |
|----------------------------|------------|
| Puissance absorbée | 1.500W |
| Vitesse de rotation à vide | 10.500 rpm |
| Diamètre max. des disques | 125mm |
| Filetage de la broche | M14 |
| Poids | 2.6kg |



MEULEUSE D'ANGLE AVEC INTERRUPTEUR À GLISSIÈRE 1.500W 125MM
PERFORM PROTECT

- Vitesse électronique variable
- Le couple électromécanique réduit l'effet anti-retour transmis à l'opérateur en cas de blocage du disque
- Interrupteur anti-redémarrage
- Protection contre les surcharges
- Système d'éjection de la poussière, enlève la majorité des débris, protège le moteur des particules
- Poignée latérale anti-vibrations
- Livrée avec flasque à serrage rapide

DWE4257-QS

| | |
|----------------------------|--------------------|
| Puissance absorbée | 1.500W |
| Vitesse de rotation à vide | 2.800 – 10.000 rpm |
| Diamètre max. des disques | 125mm |
| Filetage de la broche | M14 |
| Poids | 2.6kg |

MEULEUSE D'ANGLE AVEC INTERRUPTEUR À GLISSIÈRE 1.500W 125MM
PERFORM PROTECT

- Vitesse électronique variable
- Le couple électromécanique réduit l'effet anti-retour transmis à l'opérateur en cas de blocage du disque
- Interrupteur anti-redémarrage
- Protection contre les surcharges
- Système d'éjection de la poussière, enlève la majorité des débris, protège le moteur des particules
- Poignée latérale anti-vibrations
- Livrée avec flasque à serrage rapide, carter pour meuleuses 125mm DWE46150-XJ, disque diamant pour polissage 125mm dans un coffret TSTAK

DWE4257KT-QS

| | |
|----------------------------|--------------------|
| Puissance absorbée | 1.500W |
| Vitesse de rotation à vide | 2.800 – 10.000 rpm |
| Diamètre max. des disques | 125mm |
| Filetage de la broche | M14 |
| Poids | 2.6kg |
| Coffret | TSTAK |

MEULEUSE D'ANGLE AVEC INTERRUPTEUR À GLISSIÈRE BRUSHLESS 1.700W 125MM
PERFORM PROTECT

- Vitesse électronique variable
- Frein moteur
- Le couple électromécanique réduit l'effet anti-retour transmis à l'opérateur en cas de blocage du disque
- Interrupteur anti-redémarrage
- Protection contre les surcharges
- Indicateur de surcharge LED
- Système d'éjection de la poussière, enlève la majorité des débris, protège le moteur des particules
- Système de serrage du disque anti-blocage

DWE4357-QS

| | |
|----------------------------|--------------------|
| Puissance absorbée | 1.700W |
| Vitesse de rotation à vide | 2.200 – 10.500 rpm |
| Diamètre max. des disques | 125mm |
| Filetage de la broche | M14 |
| Poids | 2.3kg |

MEULEUSE D'ANGLE AVEC INTERRUPTEUR À GLISSIÈRE BRUSHLESS 1.700W 125MM
PERFORM PROTECT

- Vitesse de rotation en plus basse pour acier inoxydable/Inox
- Vitesse électronique variable
- Frein moteur
- Le couple électromécanique réduit l'effet anti-retour transmis à l'opérateur en cas de blocage du disque
- Interrupteur anti-redémarrage
- Indicateur de surcharge LED
- Système d'éjection de la poussière, enlève la majorité des débris, protège le moteur des particules
- Système de serrage du disque anti-blocage

DWE4369-QS

| | |
|----------------------------|-------------------|
| Puissance absorbée | 1.700W |
| Vitesse de rotation à vide | 1.800 – 8.000 rpm |
| Diamètre max. des disques | 125mm |
| Filetage de la broche | M14 |
| Poids | 2.3kg |



CARTER POUR MEULEUSES 115-125MM

- Extraction optimale des particules de poussière nocives pendant le polissage.
- L'avant réglable du capot permet de travailler dans les coins difficiles ou de polir jusqu'au bord.
- Se connecte directement aux meuleuses DEWALT 115-125mm
- Compatible avec Airlock

DWE46150-XJ

| | |
|-------|-------|
| Poids | 0.3kg |
|-------|-------|

MEULEUSE D'ANGLE 54V XR FLEXVOLT 180MM

- Meuleuse 180mm avec une puissance de 2.300W!
- Profondeur de coupe : 55mm
- Equipée d'un frein et d'un système arrêt de blocage
- Livrée sans batteries ni chargeur

DCG440N-XJ

| | |
|----------------------------|---------------|
| Voltage | 54V |
| Vitesse de rotation à vide | 0 – 6.500 rpm |
| Diamètre max. des disques | 180mm |
| Filetage de la broche | M14 |
| Poids | 2.6kg |

SET AVANTAGEUX MEULEUSES D'ANGLE 125/230MM AVEC 2 DISQUES DIAMANT

- Petite meuleuse d'angle 125mm 1.010W
- Grande meuleuse d'angle 230mm 2.200W
- Livrée avec 1 grand et 1 petit disque diamant

DWE492SDT-QS

| | | |
|----------------------------|--------|-----------|
| Puissance absorbée | 1.010W | 2.200W |
| Vitesse de rotation à vide | 11.000 | 6.600 rpm |
| Diamètre max. des disques | 125mm | 230mm |
| Filetage de la broche | M14 | M14 |
| Poids | 2.2kg | 5.25kg |

MEULEUSE D'ANGLE 2.200W 230MM

- Limiteur de courant de mise en route
- Double ancrage de la poignée latérale en fonction des différentes applications
- Couvercles de charbons

DWE492S-QS

| | |
|----------------------------|-----------|
| Puissance absorbée | 2.200W |
| Vitesse de rotation à vide | 6.600 rpm |
| Diamètre max. des disques | 230mm |
| Filetage de la broche | M14 |
| Poids | 5.25kg |



MEULEUSE D'ANGLE 2.400W 230MM

- Poignée latérale anti-vibrations
- Carter de protection réglable sans clé
- Enroulements du moteur protégés de la poussière de construction
- Poignée latérale à 3 positions
- Système innovant d'évacuation des poussières pour une longue durée de vie
- Roulements à billes étanches à la poussière

DWE4559-QS

| | |
|----------------------------|-----------|
| Puissance absorbée | 2.400W |
| Vitesse de rotation à vide | 6.500 rpm |
| Diamètre max. des disques | 230mm |
| Filetage de la broche | M14 |
| Poids | 5.5kg |

MEULEUSE D'ANGLE 2.600W 230MM

- Conception avec le système d'éjection des poussières (DES) pour protéger le moteur contre les particules
- Protection contre les surcharges
- Démarrage progressif
- Interrupteur anti redémarrage

DWE4579-QS

| | |
|----------------------------|-----------|
| Puissance absorbée | 2.600W |
| Vitesse de rotation à vide | 6.500 rpm |
| Diamètre max. des disques | 230mm |
| Filetage de la broche | M14 |
| Poids | 5.8kg |

CAPOT D'ASPIRATION ET DE PROTECTION POUR MEULEUSES D'ANGLE

DWE46225-XJ



DWE46229-XJ

DWE46225-XJ

| | |
|---------------------------|-------|
| Diamètre max. des disques | 125mm |
| Poids | 0.7kg |

DWE46229-XJ

| | |
|---------------------------|-------|
| Diamètre max. des disques | 230mm |
| Poids | 1.0kg |

MEULEUSE DROITE 18V XR

- Solide poignée sur le coffrage compact grâce aux finitions en caoutchouc
- Vitesse variable
- Grand interrupteur pour un contrôle très confortable de la vitesse
- Connection pour accessoires 6mm
- Éclairage LED
- Livrée sans batteries ni chargeur

DCG426N-XJ

| | |
|----------------------------|----------------------------|
| Voltage | 18V |
| Vitesse de rotation à vide | 0-10.000/17.500/25.000 rpm |
| Poids | 1.2kg |



MEULEUSE DROITE 18V XR BRUSHLESS 1.300W

- Le flux d'air est conduit par l'utilisateur pour plus de confort
- Interrupteur à glissière verrouillable ergonomique
- Connexion d'accessoires 6mm
- Éclairage LED à 360°

DWE4997-QS

| | |
|----------------------------|--------------|
| Puissance absorbée | 1.300W |
| Vitesse de rotation à vide | 0–25.000 rpm |
| Poids | 2.4kg |

RAINUREUSE À DOUBLE DISQUE 54V XR FLEXVOLT BRUSHLESS 125MM
XR FLEX VOLT
PERFORM PROTECT

- Profondeur de coupe maximum de 32mm dans le béton
- Largeur de coupe réglable de 8 à 35mm
- Wireless Tool Control intégré
- Réglage de la profondeur de coupe sans outil
- Incl. 2× disques diamant Extreme Runtime (DT90294-QZ)
- Livrée avec 2× batteries 6.0Ah et chargeur rapide dans un coffret TSTAK

DCG200NT-XJ Livrée sans batteries ni chargeur dans un coffret TSTAK

DCG200T2-QW

| | |
|----------------------------|-----------|
| Voltage | 54V |
| Capacité de la batterie | 6.0Ah |
| Nombre de batteries | 2 |
| Vitesse de rotation à vide | 9.000 rpm |
| Diamètre max. des disques | 125mm |
| Taille de l'alésage | 22.23mm |
| Profondeur de coupe max. | 32 |
| Largeur de coupe | 8-35 |
| Poids | 3.7kg |
| Coffret | TSTAK |

DISQUEUSE COMPACTE 18V XR BRUSHLESS 76MM
POWER STACK

- Performance de coupe de 550W
- Profondeur de coupe de 22mm pour beaucoup d'applications
- Sens de rotation réglable, gauche et droite
- Capot de sécurité réglable à trois positions
- Éclairage LED brillant
- Incl. capot d'aspiration, 1 disque à tronçonner abrasif, 1 disque diamant pour carrelage, 1 disque diamant multi-matériaux et clé Allen
- Livrée avec 2× batteries Compact POWERSTACK et chargeur dans un coffret TSTAK

DCS438N-XJ Livrée sans batteries ni chargeur

DCS438E2T-QW

| | |
|---------------------------|--------------------|
| Voltage | 18V |
| Capacité de la batterie | 1.7Ah - POWERSTACK |
| Nombre de batteries | 2 |
| Diamètre max. des disques | 76mm |
| Profondeur de coupe max. | 22 |
| Coffret | TSTAK |

TRONÇONNEUSE 54V XR FLEXVOLT BRUSHLESS 230MM
XR FLEX VOLT

- Diamètre de disque de 230mm et profondeur de coupe de 83mm
- Wireless Tool Control intégré pour la connexion à une pompe à eau (54V XR)
- Capot de protection réglable (5 positions) pour une meilleure visibilité en fonction de l'application
- Double système en approvisionnement d'eau pour une meilleure gestion de la poussière
- Poignée ergonomique pour un confort optimal
- Disque diamant Extreme Runtime inclus (DT40260-QZ)
- Livrée avec 2× batteries 9.0Ah et chargeur rapide

DCS691N-XJ Livrée sans batteries, chargeur ni disque diamant

DCS691X2-QW

| | |
|---------------------------|--------|
| Voltage | 54V |
| Capacité de la batterie | 9.0Ah |
| Nombre de batteries | 2 |
| Diamètre max. des disques | 230mm |
| Taille de l'alésage | 22.2mm |
| Profondeur de coupe max. | 83 |



TRONÇONNEUSE MÉTAL 2.300W 355MM

- Moteur extrêmement robuste et durable, a été conçu pour des applications intensives
- Poignée horizontale, pour une parfaite ergonomie
- Verrouillage rapide pour un gain de temps
- Blocage de l'arbre pour un changement du disque rapide et facile
- Carter de protection réglable

D28730-QS

| | |
|----------------------------|-----------|
| Puissance absorbée | 2.300W |
| Vitesse de rotation à vide | 4.000 rpm |
| Diamètre max. des disques | 355mm |
| Taille de l'alésage | 25.4mm |
| Poids | 17.5kg |

Capacité de coupe à 90°/45°

| | |
|------------------------|-------------------------|
| Profils carrés | 115 × 115 / 98 × 98mm |
| Profils rectangulaires | 115 × 130 / 95 × 105mm |
| Cornières | 120 × 120 / 105 × 105mm |
| Profils ronds | 125 / 115mm |

TRONÇONNEUSE MÉTAL 2.200W 355MM

- Démarrage électronique progressif
- Réglage du biais jusqu'à 45°
- Protection amovible contre les étincelles
- Livrée avec disque à tronçonner 355 × 25.4mm (DT3450-QZ)

D28715-QS

| | |
|----------------------------|-----------|
| Puissance absorbée | 2.200W |
| Vitesse de rotation à vide | 4.000 rpm |
| Diamètre max. des disques | 355mm |
| Taille de l'alésage | 25.4mm |
| Poids | 18.0kg |

Capacité de coupe à 90°/45°

| | |
|------------------------|-------------------------|
| Profils carrés | 120 × 120 / 113 × 113mm |
| Profils rectangulaires | 74 × 230 / 100 × 140mm |
| Cornières | 140 × 140 / 120 × 120mm |
| Profils ronds | 130 / 130mm |

TRONÇONNEUSE MÉTAL 2.200W 355MM

- Moteur haute puissance avec limitation du courant de démarrage
- Système de butée déplaçable à la position de découpe et coupe en biais jusqu'à 45°
- Système de serrage rapide de pièce
- Capot de protection en Lexan
- Livrée avec disque à tronçonner 355 × 25.4mm, 70T (DT1900-QZ)

DW872-QS

| | |
|----------------------------|-----------|
| Puissance absorbée | 2.200W |
| Vitesse de rotation à vide | 1.300 rpm |
| Diamètre max. des disques | 355mm |
| Taille de l'alésage | 25.4mm |
| Poids | 22.5kg |

Capacité de coupe à 90°/45°

| | |
|------------------------|-----------------------|
| Profils carrés | 100 × 100 / 79 × 79mm |
| Profils rectangulaires | 130 × 75 / 123 × 75mm |
| Cornières | 92 × 92 / 56 × 56mm |
| Profils ronds | 130 / 79mm |

**SCIES SAUTEUSES 76****SCIES SABRE 77****SCIES ALLIGATOR 80****SCIES CIRCULAIRES 82****SCIES PLONGEANTES 86****SCIES À ONGLETS 87****SCIES À ONGLETS ET À TABLE 91****SCIES À TABLE 93****SCIES À RUBAN 95****SCIES RADIALES 95****AUTRES SCIES 96****ACCESSOIRES 98**

SCIE SAUTEUSE AVEC POIGNÉE SUPÉRIEURE 18V XR BRUSHLESS

- Mécanisme de changement de lame sans outil
- Double LED
- Souffleur de poussières intégré pour une visibilité optimale de la ligne de coupe
- Compatible avec le système Airlock
- Livrée avec 2× batteries 5.0Ah et chargeur dans un coffret TSTAK

DCS334NT-XJ Livrée sans batteries ni chargeur dans un coffret TSTAK

DCS334P2-QW

| | |
|-----------------------------------|-----------------------|
| Voltage | 18V |
| Capacité de la batterie | 5.0Ah |
| Nombre de batteries | 2 |
| Vitesse à vide | 0–3.200 cpm |
| Course de la lame | 26mm |
| Capacité max. bois / métal / alu. | 135 / 10 / 25mm |
| Inclinaison de la lame | 45° (gauche / droite) |
| Poids | 2.1kg |
| Coffret | TSTAK |

SCIE SAUTEUSE AVEC BODY GRIP 18V XR BRUSHLESS

- Mécanisme de changement de lame sans outil
- Double LED
- Souffleur de poussières intégré pour une visibilité optimale de la ligne de coupe
- Compatible avec le système Airlock
- Livrée avec 2× batteries 5.0Ah et chargeur dans un coffret TSTAK

DCS335NT-XJ Livrée sans batteries ni chargeur dans un coffret TSTAK

DCS335P2-QW

| | |
|-----------------------------------|-----------------------|
| Voltage | 18V |
| Capacité de la batterie | 5.0Ah |
| Nombre de batteries | 2 |
| Vitesse à vide | 0–3.200 cpm |
| Course de la lame | 26mm |
| Capacité max. bois / métal / alu. | 135 / 10 / 25mm |
| Inclinaison de la lame | 45° (gauche / droite) |
| Poids | 2.1kg |
| Coffret | TSTAK |

SCIE SAUTEUSE AVEC POIGNÉE SUPÉRIEURE 701W

- Mécanisme de changement de lame sans outil
- Dispositif de soufflage
- Semelle de lame avec protection supplémentaire de la pièce
- Livrée avec lame dans un coffret TSTAK

DW331KT-QS

| | |
|-----------------------------------|-----------------------|
| Puissance absorbée | 701W |
| Vitesse à vide | 800–3.100 cpm |
| Course de la lame | 26mm |
| Capacité max. bois / métal / alu. | 135 / 12 / 30mm |
| Inclinaison de la lame | 45° (gauche / droite) |
| Poids | 2.8kg |
| Coffret | TSTAK |

SCIE SAUTEUSE AVEC BODY GRIP 701W

- Mécanisme de changement de lame sans outil
- Dispositif de soufflage
- Semelle de lame avec protection supplémentaire de la pièce
- Livrée avec lame dans un coffret TSTAK

DW333KT-QS

| | |
|-----------------------------------|-----------------------|
| Puissance absorbée | 701W |
| Vitesse à vide | 800–3.100 cpm |
| Course de la lame | 26mm |
| Capacité max. bois / métal / alu. | 135 / 12 / 30mm |
| Inclinaison de la lame | 45° (gauche / droite) |
| Poids | 2.8kg |
| Coffret | TSTAK |



SCIE SABRE COMPACTE 12V XR BRUSHLESS

- Outil bien équilibré, facile à manipuler
- Changement rapide de la lame sans clé
- Semelle inclinable
- Poignée ergonomique
- Éclairage LED
- Livrée avec 2× batteries 2.0Ah et chargeur dans un coffret TSTAK

DCS312D2-QW

| | |
|-------------------------------------|-------------|
| Voltage | 12V |
| Capacité de la batterie | 2.0Ah |
| Nombre de batteries | 2 |
| Vitesse à vide | 0–2.800 cpm |
| Course de la lame | 16mm |
| Capacité max. de coupe dans le bois | 90mm |
| Poids | 1.4kg |
| Coffret | TSTAK |

DCS312NT-XJ Livrée sans batteries ni chargeur dans un coffret TSTAK

SCIE SABRE COMPACTE 18V XR BRUSHLESS
POWERSTACK

- Outil bien équilibré, facile à manipuler
- Changement rapide de la lame sans clé
- Semelle inclinable
- Poignée ergonomique
- Éclairage LED
- Livrée avec 1× batterie Compact POWERSTACK sans chargeur dans un coffret TSTAK

DCS369E1T-XJ

| | |
|-------------------------------------|--------------------|
| Voltage | 18V |
| Capacité de la batterie | 1.7Ah - POWERSTACK |
| Nombre de batteries | 1 |
| Vitesse à vide | 0–2.800 cpm |
| Course de la lame | 16mm |
| Capacité max. de coupe dans le bois | 90mm |
| Poids | 1.45kg |
| Coffret | TSTAK |

DCS369M2-QW Livrée avec 2× batteries 4.0Ah et chargeur dans un coffret TSTAK

DCS369NT-XJ Livrée sans batteries ni chargeur dans un coffret TSTAK

SCIE SABRE 18V XR BRUSHLESS

- Changement rapide de la lame sans clé
- Pince de lame à deux positions
- Semelle pivotante pour une bonne visibilité de la coupe
- Vitesse variable, interrupteur de verrouillage et frein électronique du moteur
- Poignée ergonomique et surmoulage en caoutchouc
- Lumière LED
- Livrée sans batteries ni chargeur

DCS382N-XJ

| | |
|-------------------|-------------|
| Voltage | 18V |
| Vitesse à vide | 0–3.200 cpm |
| Course de la lame | 28.6mm |
| Poids | 2.3kg |

EXTREME LAMES POUR SCIE SABRE CARBIDE

 UP TO
10x LIFE

DESIGN UNIQUE

Pour une meilleure stabilité et moins de vibration

DENTS EN CARBURE

Les dents en carbure procurent une durée de vie plus longue et une résistance extrême lors des applications les plus difficiles

**PLUS D'INFORMATION
SUR PAGE 214**



SCIE SABRE 18V XR BRUSHLESS



- Coffrage compact
- Changement rapide de la lame sans clé
- La lame de la scie peut être montée dans 4 positions différentes pour une utilisation multiple et il est possible de la raccourcir contre les murs, les sols et les plafonds
- Livrée avec 2× batteries POWERSTACK 5.0Ah et chargeur dans un coffret TSTAK

DCS367P2-QW Livrée avec 2× batteries 5.0Ah et chargeur dans un coffret TSTAK

DCS367NT-XJ Livrée sans batteries ni chargeur dans un coffret TSTAK

DCS367H2T-QW

| | |
|-------------------------------------|--------------------|
| Voltage | 18V |
| Capacité de la batterie | 5.0Ah - POWERSTACK |
| Nombre de batteries | 2 |
| Vitesse à vide | 0 – 2.900 cpm |
| Course de la lame | 28.6mm |
| Capacité max. de coupe dans le bois | 300mm |
| Poids | 2.3kg |
| Coffret | TSTAK |

SCIE SABRE 18V XR



- Boîte de transmission légère en magnésium
- Vitesse variable
- Frein moteur électronique
- La lame de la scie peut être montée dans 4 positions différentes pour une utilisation multiple et il est possible de la raccourcir contre les murs, les sols et les plafonds
- Moteur durable 4 pôles
- Livrée avec 2× batteries 4.0Ah et chargeur

DCS380N-XJ Livrée sans batteries ni chargeur dans une boîte carton

DCS380M2-QW

| | |
|-------------------------|----------------|
| Voltage | 18V |
| Capacité de la batterie | 4.0Ah |
| Nombre de batteries | 2 |
| Vitesse à vide | 0 – 2.950 cpm |
| Course de la lame | 28.6mm |
| Poids | 3.3kg |
| Coffret | Coffret solide |

SCIE SABRE 18V XR PREMIUM



- Faibles vibrations 18m/s² grâce au système anti-vibrations
- Cap. de coupe max. (bois) : 300mm
- Livrée avec 2× batteries POWERSTACK 5.0Ah et chargeur dans un coffret TSTAK

DCS386NT-XJ Livrée sans batteries ni chargeur dans un coffret TSTAK

DCS386H2T-QW

| | |
|-------------------------|--------------------|
| Voltage | 18V |
| Capacité de la batterie | 5.0Ah - POWERSTACK |
| Nombre de batteries | 2 |
| Vitesse à vide | 0 – 3.000 cpm |
| Course de la lame | 29mm |
| Poids | 3.5kg |
| Coffret | TSTAK |



SCIE SABRE 54V XR FLEXVOLT BRUSHLESS

XR FLEXVOLT

- Changement rapide de la lame sans clé
- La lame peut être montée dans 2 positions différentes
- Faibles vibrations 15.3m/s² grâce au système anti-vibrations intégré
- Éclairage LED
- Livrée avec 2× batteries 9.0Ah et chargeur dans un coffret TSTAK

DCS389NT-XJ Livrée sans batteries ni chargeur dans un coffret TSTAK

DCS389X2-QW

| | |
|---|-------------|
| Voltage | 54V |
| Capacité de la batterie | 9.0Ah |
| Nombre de batteries | 2 |
| Vitesse à vide | 0–3.000 cpm |
| Course de la lame | 28.6mm |
| Capacité max. de coupe dans le bois | 300mm |
| Capacité max. de coupe dans le métal et tuyau | 130mm |
| Capacité max. de coupe dans le PVC | 160mm |
| Poids | 3.6kg |
| Coffret | TSTAK |



SCIE SABRE COMPACTE 1.050W



- La lame de la scie peut être montée dans 4 positions différentes pour une utilisation multiple et il est possible de la raccourcir contre les murs, les sols et les plafonds
- Changement rapide de la lame sans clé

DWE357K-QS

| | |
|---|-------------|
| Puissance absorbée | 1.050W |
| Vitesse à vide | 0–2.800 cpm |
| Course de la lame | 29mm |
| Capacité max. de coupe dans le bois | 280mm |
| Capacité max. de coupe dans le métal et tuyau | 100mm |
| Capacité max. de coupe dans le PVC | 130mm |
| Poids | 3.1kg |



SCIE SABRE 1.100W



- Changement rapide de la lame sans clé
- Régulation électronique
- Poignée arrière revêtue de caoutchouc
- La lame de la scie peut être montée dans 4 positions différentes pour une utilisation multiple et il est possible de la raccourcir contre les murs, les sols et les plafonds
- Livrée avec lame

DWE305PK-QS

| | |
|---|----------------|
| Puissance absorbée | 1.100W |
| Vitesse à vide | 0–2.800 cpm |
| Course de la lame | 29mm |
| Capacité max. de coupe dans le bois | 280mm |
| Capacité max. de coupe dans le métal et tuyau | 100mm |
| Capacité max. de coupe dans le PVC | 130mm |
| Poids | 3.5kg |
| Coffret | Coffret solide |



ALLIGATOR

RAPIDE, FACILE ET MULTI-USAGES

BOIS**CONTREPLAQUÉ****BRIQUES****MATERIAUX D'ISOLATION****BÉTON CELLULAIRE**

**PLUS D'INFORMATION
SUR SCIES ALLIGATOR
SUR PAGE 219**

SCIE ALLIGATOR AVEC UNE LONGUE LAME 54V XR FLEXVOLT BRUSHLESS
XR FLEX VOLT

- Cette machine est adaptée pour couper : la brique rapide / béton aéré / bois / isolation
- Les deux lames de scie contre-couteau assurent une vitesse de coupe élevée et un travail de sciage en toute sécurité en raison de la faible émission de la poussière
- Carter en aluminium du boîtier à engrenages
- Système de changement de lame rapide et facile
- Livrée avec 2× batteries 6.0Ah, chargeur et lame classe 12 pour blocs Poroton

DCS397N-XJ Livrée sans batteries, chargeur ni lame de scie dans une boîte carton

DCS397T2-QW

| | |
|-------------------------|-----------|
| Voltagé | 54V |
| Capacité de la batterie | 6.0Ah |
| Nombre de batteries | 2 |
| Vitesse à vide | 2.400 cpm |
| Course de la lame | 40mm |
| Longueur de la lame | 430mm |
| Arrêt de la lame | 0.2s |
| Poids | 6.5kg |

SCIE ALLIGATOR AVEC UNE PETITE LAME 1.600W

- Les deux lames empêchent l'ouvrage de bouger pendant le sciage
- Conception ergonomique avec une poignée en caoutchouc
- Système à double lame, robuste, avec peu de vibrations
- Système de changement de lame rapide et facile
- Carter en aluminium du boîtier à engrenages
- Livrée avec lame classe 12 pour blocs Poroton

DWE396-QS

| | |
|---------------------|-------------|
| Puissance absorbée | 1.600W |
| Vitesse à vide | 0–3.000 cpm |
| Course de la lame | 40mm |
| Longueur de la lame | 295mm |
| Poids | 5.3kg |

SCIE ALLIGATOR AVEC UNE LONGUE LAME 1.700W

- Les deux lames empêchent l'ouvrage de bouger pendant le sciage
- Conception ergonomique avec une poignée en caoutchouc
- Système à double lame, robuste, avec peu de vibrations
- Système de changement de lame rapide et facile
- Carter en aluminium du boîtier à engrenages
- Livrée avec lame classe 12 pour blocs Poroton

DWE398-QS Livrée avec lame classe 20 pour blocs Poroton

DWE399-QS Livrée avec lame pour béton cellulaire

DWE397-QS

| | |
|---------------------|-------------|
| Puissance absorbée | 1.600W |
| Vitesse à vide | 0–3.000 cpm |
| Course de la lame | 40mm |
| Longueur de la lame | 430mm |
| Poids | 5.5kg |





| Machine | | Inclinaison de la lame | Profondeur max. de coupe SANS rail de guidage | | Profondeur max. de coupe AVEC rail de guidage | |
|----------|--------|------------------------|---|---------|---|---------|
| | | | | | | |
| | | | BIJ 90° | BIJ 45° | BIJ 90° | BIJ 45° |
| 12V | DCS512 | 50° | 47mm | 33mm | - | - |
| | DCS571 | 45° | 40mm | 25mm | - | - |
| | DCS565 | 50° | 55mm | 42mm | - | - |
| 18V | DCS570 | 57° | 64mm | 48mm | - | - |
| | DCS572 | 57° | 58mm | 42mm | 54mm | 38mm |
| | DCS573 | 57° | 67mm | 49mm | - | - |
| | DCS578 | 57° | 67mm | 49mm | - | - |
| 54V | DCS579 | 57° | 61mm | 43mm | 57mm | 39mm |
| | DCS577 | 53° | 65mm | 50mm | - | - |
| AVEC FIL | DWE576 | 57° | 61mm | 49mm | 57mm | 44mm |
| | D23700 | 45° | 86mm | 62mm | - | - |

SCIE CIRCULAIRE 12V XR BRUSHLESS 140MM

- Inclinaison de la lame jusqu'à 50°
- Éclairage LED
- Crochet de chevron
- Livrée avec 2× batteries 5.0Ah, chargeur, guide parallèle et lame 24T dans un coffret TSTAK

DCS512NT-XJ Livrée sans batteries ni chargeur dans un coffret TSTAK

DCS512P2-QW

| | |
|---|---------------|
| Voltagé | 12V |
| Capacité de la batterie | 5.0Ah |
| Nombre de batteries | 2 |
| Vitesse de rotation à vide | 0 – 8.500 rpm |
| Diamètre × taille de l'alésage de la lame | 140×20mm |
| Inclinaison de la lame | 50° |
| Profondeur max. de coupe à 90°/45° | 47 / 33mm |
| Poids | 2.2kg |
| Coffret | TSTAK |

SCIE CIRCULAIRE À MÉTAUX 18V XR 140MM

- Blocage d'arbre pour changer rapidement et facilement la lame
- Interrupteur de sécurité et frein électronique pour meilleur contrôle
- Robuste lame carbure, conçue pour résister à des conditions de chantier difficiles
- Livrée sans batteries ni chargeur dans un coffret TSTAK

DCS373NT-XJ

| | |
|---|----------|
| Voltagé | 18V |
| Diamètre × taille de l'alésage de la lame | 140×20mm |
| Profondeur max. de coupe à 90° | 43mm |
| Poids | 2.9kg |
| Coffret | TSTAK |

SCIE CIRCULAIRE 18V XR BRUSHLESS 115MM
POWERSTACK

- Blocage d'arbre pour changer rapidement et facilement la lame
- Poignée solide et robuste
- Interrupteur de sécurité et frein électronique pour meilleur contrôle
- Connexion Airlock
- Incl. rail de guidage, lame de scie et une clé
- Livrée avec 1× batterie Compact POWERSTACK sans chargeur dans un coffret TSTAK

DCS571E1T-XJ

| | |
|---|--------------------|
| Voltagé | 18V |
| Capacité de la batterie | 1.7Ah - POWERSTACK |
| Nombre de batteries | 2 |
| Vitesse de rotation à vide | 4.500 rpm |
| Diamètre × taille de l'alésage de la lame | 115×10mm |
| Inclinaison de la lame | 45° |
| Profondeur max. de coupe à 90° | 40mm |
| Poids | 2.5kg |
| Coffret | TSTAK |

SCIE CIRCULAIRE 18V XR BRUSHLESS 115MM

- Blocage d'arbre pour changer rapidement et facilement la lame
- Poignée solide et robuste
- Interrupteur de sécurité et frein électronique pour meilleur contrôle
- Connexion Airlock
- Livrée avec 2× batteries 5.0Ah, chargeur, rail de guidage, lame de scie et une clé dans un coffret TSTAK

DCS571P2-QW

| | |
|---|-----------|
| Voltagé | 18V |
| Capacité de la batterie | 5.0Ah |
| Nombre de batteries | 2 |
| Vitesse de rotation à vide | 4.500 rpm |
| Diamètre × taille de l'alésage de la lame | 115×10mm |
| Inclinaison de la lame | 45° |
| Profondeur max. de coupe à 90° | 40mm |
| Poids | 2.5kg |
| Coffret | TSTAK |



DCS571NT-XJ Livrée sans batteries ni chargeur dans un coffret TSTAK

SCIE CIRCULAIRE 18V XR BRUSHLESS 165MM



- Réglage précis de la profondeur de la scie jusqu'à 55mm
- Scie circulaire universelle pour scier de manière longitudinale et transversale et pour le biseautage de bois naturels et composés
- Réglage progressif du biseautage de 0° à 50°
- Livrée avec 2× batteries 5.0Ah, chargeur, guide latéral, adaptateur pour la poussière, lame de scie et une clé dans un coffret TSTAK



DCS565NT-XJ Livrée sans batteries ni chargeur dans un coffret TSTAK

DCS565P2-QW

| | |
|---|-----------|
| Voltage | 18V |
| Capacité de la batterie | 5.0Ah |
| Nombre de batteries | 2 |
| Vitesse de rotation à vide | 4.950 rpm |
| Diamètre × taille de l'alésage de la lame | 165×20mm |
| Inclinaison de la lame | 50° |
| Profondeur max. de coupe à 90°/45° | 55 / 42mm |
| Poids | 2.5kg |
| Coffret | TSTAK |
| Prix hors TVA | |

SCIE CIRCULAIRE 18V XR BRUSHLESS 184MM



- Réglage précis de la profondeur de la scie jusqu'à 64mm
- Scie circulaire universelle pour scier de manière longitudinale et transversale et pour le biseautage de bois naturels et composés
- Réglage progressif du biseautage de 0° à 57°
- Livrée avec 2× batteries 5.0Ah, chargeur, guide latéral, adaptateur pour la poussière, lame de scie et une clé dans un coffret TSTAK



DCS570NT-XJ Livrée sans batteries ni chargeur dans un coffret TSTAK

DCS570P2-QW

| | |
|---|-----------|
| Voltage | 18V |
| Capacité de la batterie | 5.0Ah |
| Nombre de batteries | 2 |
| Vitesse de rotation à vide | 5.500 rpm |
| Diamètre × taille de l'alésage de la lame | 184×16mm |
| Inclinaison de la lame | 57° |
| Profondeur max. de coupe à 90°/45° | 64 / 48mm |
| Poids | 3.6kg |
| Coffret | TSTAK |

SCIE CIRCULAIRE 18V XR BRUSHLESS 184MM



- Réglage précis de la profondeur de la scie jusqu'à 58mm (sans rail)
- Scie circulaire universelle pour scier de manière longitudinale et transversale et pour le biseautage de bois naturels et composés
- Réglage progressif du biseautage de 0° à 57°
- Compatible avec rail de guidage
- Livrée avec 2× batteries 5.0Ah, chargeur, guide latéral, adaptateur pour la poussière, lame de scie et une clé dans un coffret TSTAK



DCS572NT-XJ Livrée sans batteries ni chargeur dans un coffret TSTAK

DCS572P2-QW

| | |
|--|-----------|
| Voltage | 18V |
| Capacité de la batterie | 5.0Ah |
| Nombre de batteries | 2 |
| Vitesse de rotation à vide | 5.500 rpm |
| Diamètre × taille de l'alésage de la lame | 184×16mm |
| Inclinaison de la lame | 57° |
| Profondeur max. de coupe à 90°/45° | 58 / 42mm |
| Prof. max. de coupe avec rail de guidage à 90°/45° | 54 / 38mm |
| Poids | 3.6kg |
| Coffret | TSTAK |

SCIE CIRCULAIRE 18V XR PREMIUM BRUSHLESS 190MM



- Scie circulaire universelle pour scier de manière longitudinale et transversale et pour le biseautage de bois naturels et composés
- Réglage progressif du biseautage de 0° à 57°
- Livrée avec 2× batteries POWERSTACK 5.0Ah, chargeur et lame de scie dans un coffret TSTAK



DCS573NT-XJ Livrée sans batteries ni chargeur dans un coffret TSTAK

DCS573H2T-QW

| | |
|---|--------------------|
| Voltage | 18V |
| Capacité de la batterie | 5.0Ah - POWERSTACK |
| Nombre de batteries | 2 |
| Vitesse de rotation à vide | 5.800 rpm |
| Diamètre × taille de l'alésage de la lame | 190×30mm |
| Inclinaison de la lame | 57° |
| Profondeur max. de coupe à 90°/45° | 67 / 49mm |
| Coffret | TSTAK |

SCIE CIRCULAIRE 54V XR FLEXVOLT BRUSHLESS 190MM

XR FLEX VOLT



- Scie circulaire universelle pour scier de manière longitudinale et transversale et pour le biseautage de bois naturels et composés
- Crochet de chevron
- Livrée avec 2× batteries 9.0Ah, chargeur et lame de scie dans un coffret TSTAK

DCS578NT-XJ Livrée sans batteries ni chargeur dans un coffret TSTAK

DCS578X2-QW

| | |
|---|-----------|
| Voltagage | 54V |
| Capacité de la batterie | 9.0Ah |
| Nombre de batteries | 2 |
| Vitesse de rotation à vide | 5.800 rpm |
| Diamètre × taille de l'alésage de la lame | 190×30mm |
| Inclinaison de la lame | 57° |
| Profondeur max. de coupe à 90°/45° | 67 / 49mm |
| Poids | 3.6kg |
| Coffret | TSTAK |



SCIE CIRCULAIRE 54V XR FLEXVOLT BRUSHLESS 190MM

XR FLEX VOLT



- Scie circulaire universelle pour scier de manière longitudinale et transversale et pour le biseautage de bois naturels et composés
- Crochet de chevron
- Compatible avec le rail de guidage
- Livrée avec 2× batteries 9.0Ah, chargeur et lame de scie dans un coffret TSTAK

DCS579NT-XJ Livrée sans batteries ni chargeur dans un coffret TSTAK

DCS579X2-QW

| | |
|--|-----------|
| Voltagage | 54V |
| Capacité de la batterie | 9.0Ah |
| Nombre de batteries | 2 |
| Vitesse de rotation à vide | 5.800 rpm |
| Diamètre × taille de l'alésage de la lame | 190×30mm |
| Inclinaison de la lame | 57° |
| Profondeur max. de coupe à 90°/45° | 61 / 43mm |
| Prof. max. de coupe avec rail de guidage à 90°/45° | 57 / 39mm |
| Poids | 3.7kg |
| Coffret | TSTAK |



SCIE CIRCULAIRE AVEC COUPLE ÉLEVÉ 54V XR FLEXVOLT BRUSHLESS 190MM

XR FLEX VOLT



- La référence sans fil en matière de scie circulaire haute performance
- Idéale pour les travaux de gros oeuvre
- Puissance utile : 2500W
- Alésage losange
- La position adaptée de la batterie assure l'équilibre idéal pendant le sciage
- Livrée avec 2× batteries 6.0Ah et chargeur dans un sac de transport

DWS5100-XJ Guide parallèle 300mm (€70,- hors TVA)

DCS577N-XJ Livrée sans batteries ni chargeur dans une boîte carton

DCS577T2-QW

| | |
|---|---------------------------|
| Voltagage | 54V |
| Capacité de la batterie | 6.0Ah |
| Nombre de batteries | 2 |
| Vitesse de rotation à vide | 5.800 rpm |
| Diamètre × taille de l'alésage de la lame | 190mm (alésage : losange) |
| Inclinaison de la lame | 53° |
| Profondeur max. de coupe à 90°/45° | 65 / 50mm |
| Poids | 5.0kg |
| Coffret | Sac de transport |



LAMES DE SCIES CIRCULAIRES POUR DCS577



PLUS D'INFORMATION SUR PAGE 224

SCIE CIRCULAIRE 1.600W 190MM

- Scie circulaire universelle pour scier de manière longitudinale et transversale et pour le biseautage de bois naturels et composés
- Moteur avec couple élevé
- Compatible avec rail de guidage
- Poignée supplémentaire pour une tenue à deux mains de la machine avec plus de sécurité
- Livrée sans rail de guidage

DWE576K-QS

| | |
|--|-----------|
| Puissance absorbée | 1.600W |
| Vitesse de rotation à vide | 5.200 rpm |
| Diamètre × taille de l'alésage de la lame | 190×30mm |
| Inclinaison de la lame | 57° |
| Profondeur max. de coupe à 90°/45° | 61 / 49mm |
| Prof. max. de coupe avec rail de guidage à 90°/45° | 57 / 44mm |
| Poids | 4.0kg |

SCIE CIRCULAIRE 1.700W 235MM

- Moteur puissant et durable délivrant une puissance excellente
- Semelle très résistante en acier
- Blocage de l'arbre pour un changement de lame rapide et facile

D23700-QS

| | |
|---|-----------|
| Puissance absorbée | 1.700W |
| Vitesse de rotation à vide | 4.700 rpm |
| Diamètre × taille de l'alésage de la lame | 235×30mm |
| Inclinaison de la lame | 45° |
| Profondeur max. de coupe à 90°/45° | 86 / 62mm |
| Poids | 8.2kg |

SCIE PLONGEANTE 54V XR FLEXVOLT BRUSHLESS 165MM AVEC RAIL DE GUIDAGE
XR FLEXVOLT

- La lame de la scie composée de 48 dents assure des finitions fines et précises avec peu ou pas d'effilochage
- Fonction anti-retour
- Vitesse réglable
- Carter de protection fermée permet de récupérer 90 % de la sciure avec un aspirateur
- Wireless Tool Control intégré
- Compatible avec rail de guidage
- Livrée avec 2× batteries 6.0Ah, chargeur et rail de guidage de 1.5m dans un coffret TSTAK

DCS520T2R-QW

| | |
|--|-------------------|
| Voltage | 54V |
| Capacité de la batterie | 6.0Ah |
| Nombre de batteries | 2 |
| Vitesse de rotation à vide | 2.500 – 4.200 rpm |
| Diamètre × taille de l'alésage de la lame | 165×20mm |
| Inclinaison de la lame | 57° |
| Profondeur max. de coupe à 90°/45° | 59 / 44mm |
| Prof. max. de coupe avec rail de guidage à 90°/45° | 55 / 40mm |
| Poids | 5.1kg |
| Coffret | TSTAK |



DCS520NT-XJ Livrée sans batteries, chargeur ni rail de guidage dans un coffret TSTAK

SCIE PLONGEANTE 1.300W 165MM AVEC RAIL DE GUIDAGE

- Fonction anti-recul intégrée
- Capot plat permettant une coupe à 13mm du bord
- Compatible avec rail de guidage
- Livrée avec adaptateur d'aspiration intégré et rail de guidage de 1.5m dans un coffret TSTAK

DWS520KT-QS

| | |
|--|-------------------|
| Puissance absorbée | 1.300W |
| Vitesse de rotation à vide | 1.750 – 4.000 rpm |
| Diamètre × taille de l'alésage de la lame | 165×20mm |
| Inclinaison de la lame | 47° |
| Profondeur max. de coupe à 90°/45° | 59 / 44mm |
| Prof. max. de coupe avec rail de guidage à 90°/45° | 55 / 40mm |
| Poids | 5.1kg |
| Coffret | TSTAK |





| | | DIAMÈTRE | CAPACITÉ DE COUPE | | | | PROFONDEUR |
|----------|--------|------------------------------------|---|---|--|----------------------------|------------------------------|
| Machine | | Diamètre × Taille de l'alésage | Coupe transversale 90°/90° | Coupe d'onglet 45°/90° | Coupe biaisée 90°/45° | Coupe combinée 45°/45° | Max. profondeur de coupe |
| 18V | DCS365 | 184mm × 16mm | 250 × 50mm | 176 × 50mm | 250 × 35mm | 176 × 35mm | - |
| | DCS777 | 216mm × 30mm | 270 × 62mm (hauteur) 190 × 60mm (largeur) | 189 × 62mm (hauteur) 270 × 48mm (largeur) | 173 × 48mm (hauteur) 270 × 48mm (largeur) | 190 × 48mm | - |
| 54V | DCS727 | 250mm × 30mm | 305 × 77mm | 210 × 77mm | 305 × 50mm | 210 × 50mm | - |
| | DCS781 | 305mm × 30mm | 278 × 112mm (hauteur) 310 × 90mm (largeur) | 219 × 90mm (hauteur) 197 × 112mm (largeur) | 278 × 60mm (hauteur) 310 × 54mm (largeur) | - | - |
| | DHS780 | 305mm × 30mm | 303 × 110mm (hauteur) 345 × 76mm (largeur) | 211 × 112mm (hauteur) 244 × 76mm (largeur) | 268 × 63mm (hauteur) 345 × 44mm (largeur) | - | 170mm |
| AVEC FIL | DWS773 | 216mm × 30mm | 265 × 62mm (hauteur) 270 × 60mm (largeur) | 189 × 62mm (hauteur) 190 × 60mm (largeur) | 173 × 48mm (hauteur) 265 × 48mm (largeur) | 190 × 48mm | 70mm |
| | DWS774 | 216mm × 30mm | 265 × 62mm (hauteur) 270 × 60mm (largeur) | 189 × 62mm (hauteur) 190 × 60mm (largeur) | 173 × 48mm (hauteur) 265 × 48mm (largeur) | 190 × 48mm | 70mm |
| | DWS771 | 216mm × 30mm | 265 × 62mm (hauteur) 270 × 60mm (largeur) | 189 × 62mm (hauteur) 190 × 60mm (largeur) | 173 × 48mm (hauteur) 265 × 48mm (largeur) | 190 × 48mm | - |
| | DW712 | 216mm × 30mm | 300 × 70mm | 212 × 70mm | 300 × 50mm | 212 × 50mm | - |
| | DWS777 | 216mm × 30mm | 270 × 62mm | 189 × 62mm | 270 × 48mm | 190 × 48mm | - |
| | DWS727 | 250mm × 30mm | 305 × 77mm | 210 × 77mm | 305 × 50mm | 210 × 50mm | - |
| | DWS780 | 305mm × 30mm | 303 × 110mm (hauteur) 345 × 76mm (largeur) | 211 × 112mm (hauteur) 244 × 76mm (largeur) | 268 × 36mm (hauteur) 345 × 44mm (largeur) | 212 × 76mm | 170mm |

SCIE À ONGLETS 18V XR 184MM

- Moteur 65mm DEWALT 4 pôles durable et refroidi par flux d'air avec charbons remplaçables
- Système XPS de projection du trait de coupe
- Préréglage de la coupe d'onglets et de la coupe d'inclinaison
- Jusqu'à 200 coupes de scie (75 × 50mm) par charge de batterie (4.0Ah)
- Livrée sans batteries ni chargeur

DCS365N-XJ

| | |
|---|-----------|
| Voltage | 18V |
| Vitesse de rotation à vide | 3.750 rpm |
| Diamètre × taille de l'alésage de la lame | 184×16mm |
| Inclinaison de la lame | 48° |
| Angles d'onglets (droite/gauche) | 50/50° |
| Poids | 11.5kg |



| Capacité de coupe | 90°/90° | 45°/90° | 90°/45° | 45°/45° |
|-------------------|----------|----------|----------|----------|
| Hauteur max. (mm) | 250 × 50 | 176 × 50 | 250 × 35 | 176 × 35 |

SCIE À ONGLETS 54V XR FLEXVOLT BRUSHLESS 216MM
XR FLEXVOLT

- Système XPS de projection du trait de coupe
- Compatible avec le système Airlock
- Design compacte avec rail de guidage interne pour une grande capacité de perçage et facile transport
- Livrée avec 2× batteries 6.0Ah et chargeur

DCS777N-XJ Livrée sans batteries ni chargeur

DCS777T2-QW

| | |
|---|-----------|
| Voltage | 54V |
| Capacité de la batterie | 6.0Ah |
| Nombre de batteries | 2 |
| Vitesse de rotation à vide | 6.300 rpm |
| Diamètre × taille de l'alésage de la lame | 216×30mm |
| Inclinaison de la lame | 48° |
| Angles d'onglets (droite/gauche) | 48°/48° |
| Max. profondeur de coupe | 70mm |
| Poids | 14kg |



| Capacité de coupe | 90°/90° | 45°/90° | 90°/45° | 45°/45° |
|-------------------|----------|----------|----------|----------|
| Hauteur max. (mm) | 270 × 62 | 189 × 62 | 173 × 48 | 190 × 48 |
| Largeur max. (mm) | 190 × 60 | 270 × 48 | 270 × 48 | 190 × 48 |

SCIE À ONGLETS 1.300W 216MM

- Système XPS de projection du trait de coupe
- Angles d'onglet fixes préréglés de 15°, 22.5°, 30°, 45°, 90°
- Butée coulissante et graduée
- Avec rail de guidage interne

DWS773-QS

| | |
|---|-----------|
| Puissance absorbée | 1.300W |
| Vitesse de rotation à vide | 4.500 rpm |
| Diamètre × taille de l'alésage de la lame | 216×30mm |
| Inclinaison de la lame | 48° |
| Angles d'onglets (droite/gauche) | 48°/48° |
| Max. profondeur de coupe | 70mm |
| Poids | 14kg |



| Capacité de coupe | 90°/90° | 45°/90° | 90°/45° | 45°/45° |
|-------------------|----------|----------|----------|----------|
| Hauteur max. (mm) | 265 × 62 | 189 × 62 | 173 × 48 | 190 × 48 |
| Largeur max. (mm) | 270 × 60 | 190 × 60 | 265 × 48 | 190 × 48 |

SCIE À ONGLETS 1.400W 216MM

- Système XPS de projection du trait de coupe
- Compatible avec le système Airlock
- Angles d'onglet fixes préréglés de 15°, 22.5°, 30°, 45°, 90°
- Butée coulissante et graduée
- Avec rail de guidage interne

DWS774-QS

| | |
|---|-----------|
| Puissance absorbée | 1.400W |
| Vitesse de rotation à vide | 4.500 rpm |
| Diamètre × taille de l'alésage de la lame | 216×30mm |
| Inclinaison de la lame | 48° |
| Angles d'onglets (droite/gauche) | 48°/48° |
| Max. profondeur de coupe | 70mm |
| Poids | 14kg |



| Capacité de coupe | 90°/90° | 45°/90° | 90°/45° | 45°/45° |
|-------------------|----------|----------|----------|----------|
| Hauteur max. (mm) | 265 × 62 | 189 × 62 | 173 × 48 | 190 × 48 |
| Largeur max. (mm) | 270 × 60 | 190 × 60 | 265 × 48 | 190 × 48 |

SCIE À ONGLETS 1.600W 216MM

- Système XPS de projection du trait de coupe
- Compatible avec le système Airlock
- Angles d'onglet fixes pré réglés de 15°, 22.5°, 30°, 45°, 90°
- Butée coulissante et graduée
- Avec rail de guidage interne

DWS771-QS

| | |
|---|-----------|
| Puissance absorbée | 1.600W |
| Vitesse de rotation à vide | 4.500 rpm |
| Diamètre × taille de l'alésage de la lame | 216×30mm |
| Inclinaison de la lame | 48° |
| Angles d'onglets (droite/gauche) | 50°/50° |
| Poids | 14kg |

| Capacité de coupe | 90°/90° | 45°/90° | 90°/45° | 45°/45° |
|-------------------|----------|----------|----------|----------|
| Hauteur max. (mm) | 265 × 62 | 189 × 62 | 173 × 48 | 190 × 48 |
| Largeur max. (mm) | 270 × 60 | 190 × 60 | 265 × 48 | 190 × 48 |

SCIE À ONGLETS 1.600W 216MM

- Angles d'onglet et d'inclinaison réglables et continu
- Barres de coulissement horizontales avec protection poussière et roulements à billes
- Réglage de l'inclinaison avec niveaux fixes à 22.5° et 33.85°
- Angles d'onglets pré-indexés de 0° / 10° / 15° / 22.5° / 31.62° / 45° et 50° (gauche) ou 60° (droite)

DW712-QS

| | |
|---|--------------------------|
| Puissance absorbée | 1.600W |
| Vitesse de rotation à vide | 3.500 – 4.600 rpm |
| Diamètre × taille de l'alésage de la lame | 216×30mm |
| Inclinaison de la lame | -2° jusqu'à 48° (gauche) |
| Angles d'onglets (droite/gauche) | 60°/50° |
| Poids | 14kg |

| Capacité de coupe | 90°/90° | 45°/90° | 90°/45° | 45°/45° |
|-------------------|----------|----------|----------|----------|
| Hauteur max. (mm) | 300 × 70 | 212 × 70 | 300 × 50 | 212 × 50 |

SCIE À ONGLETS 1.800W 216MM

- Système XPS de projection du trait de coupe
- Compatible avec le système Airlock
- Angles d'onglet fixes pré réglés de 15°, 22.5°, 30°, 45°, 90°
- La table et le guide arrière ont été usinés
- Butée coulissante et graduée
- Avec rail de guidage interne

DWS777-QS

| | |
|---|-----------|
| Puissance absorbée | 1.800W |
| Vitesse de rotation à vide | 6.300 rpm |
| Diamètre × taille de l'alésage de la lame | 216×30mm |
| Inclinaison de la lame | 48° |
| Angles d'onglets (droite/gauche) | 48°/48° |
| Poids | 14kg |

| Capacité de coupe | 90°/90° | 45°/90° | 90°/45° | 45°/45° |
|-------------------|----------|----------|----------|----------|
| Hauteur max. (mm) | 270 × 62 | 189 × 62 | 270 × 48 | 190 × 48 |

SCIE À ONGLETS 54V XR FLEXVOLT BRUSHLESS 250MM
XR FLEX VOLT

- Butée coulissante à gauche avec graduation
- Design compact avec rail de guidage horizontal pour une grande capacité de coupe
- Système XPS de projection du trait de coupe
- Wireless Tool Control intégré
- Livrée avec 2× batteries 6.0Ah et chargeur

DCS727N-XJ Livrée sans batteries ni chargeur

DCS727T2-QW

| | |
|---|-----------|
| Voltage | 54V |
| Capacité de la batterie | 6.0Ah |
| Nombre de batteries | 2 |
| Vitesse de rotation à vide | 4.300 rpm |
| Diamètre × taille de l'alésage de la lame | 250×30mm |
| Inclinaison de la lame | 49°/49° |
| Angles d'onglets (droite/gauche) | 60°/50° |
| Poids | 20.5kg |

| Capacité de coupe | 90°/90° | 45°/90° | 90°/45° | 45°/45° |
|-------------------|----------|----------|----------|----------|
| Hauteur max. (mm) | 305 × 77 | 210 × 77 | 305 × 50 | 210 × 50 |

SCIE À ONGLETS 1.675W 250MM

- Système XPS de projection du trait de coupe
- Système de guidage anti-poussière et à roulement à billes
- Profondeur de coupe réglable
- Angles d'onglet et de biseau réglables en continu ou par l'intermédiaire de l'échelle d'onglet avec présélection fixe angles d'onglet

DWS727-QS

| | |
|---|-----------|
| Puissance absorbée | 1.675W |
| Vitesse de rotation à vide | 4.300 rpm |
| Diamètre × taille de l'alésage de la lame | 250×30mm |
| Inclinaison de la lame | 49°/49° |
| Angles d'onglets (droite/gauche) | 60°/50° |
| Poids | 23kg |

| Capacité de coupe | 90°/90° | 45°/90° | 90°/45° | 45°/45° |
|-------------------|----------|----------|----------|----------|
| Hauteur max. (mm) | 305 × 77 | 210 × 77 | 305 × 50 | 210 × 50 |

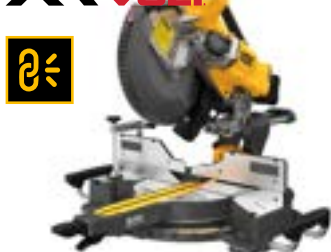
SCIE À ONGLETS 54V XR FLEXVOLT BRUSHLESS 305MM
XR FLEXVOLT

- Excellentes prestations de sciage pour les petits profilés et les travaux de construction en bois
- La technologie du moteur régénératif réutilise l'énergie et fournit un temps de travail supplémentaire
- Système XPS de projection du trait de coupe
- Butée de profondeur réglable
- Wireless Tool Control intégré et compatibilité Airlock
- Livrée avec 2× batteries 9.0Ah et chargeur rapide

DCS781N-XJ Livrée sans batteries ni chargeur

DCS781X2-QW

| | |
|---|-----------|
| Voltage | 54V |
| Capacité de la batterie | 9.0Ah |
| Nombre de batteries | 2 |
| Vitesse de rotation à vide | 3.800 rpm |
| Diamètre × taille de l'alésage de la lame | 305×30mm |
| Inclinaison de la lame | 48° |
| Angles d'onglets (droite/gauche) | 50°/60° |
| Max. profondeur de coupe | 165mm |
| Poids | 23.2kg |

| Capacité de coupe | 90°/90° | 45°/90° | 90°/45° | 45°/45° |
|-------------------|-----------|-----------|----------|---------|
| Hauteur max. (mm) | 278 × 112 | 219 × 90 | 278 × 60 | |
| Largeur max. (mm) | 310 × 90 | 197 × 112 | 310 × 54 | |

SCIE À ONGLETS 1.675W 305MM

- Excellentes prestations de sciage pour les petits profilés et les travaux de construction en bois, jusqu'à 110 × 303mm
- Système XPS de projection du trait de coupe
- Réglage simple d'onglets et de biais
- Système de verrouillage
- L'amorce double et haute avec parties d'amorce coulissantes
- Butée de profondeur pour le rainurage

DWS780-QS

| | |
|---|-------------------|
| Puissance absorbée | 1.675W |
| Vitesse de rotation à vide | 1.900 – 3.800 rpm |
| Diamètre × taille de l'alésage de la lame | 305×30mm |
| Inclinaison de la lame | 49° |
| Angles d'onglets (droite/gauche) | 60°/50° |
| Max. profondeur de coupe | 170mm |
| Poids | 24.8kg |

| Capacité de coupe | 90°/90° | 45°/90° | 90°/45° | 45°/45° |
|-------------------|-----------|-----------|----------|----------|
| Hauteur max. (mm) | 303 × 110 | 211 × 112 | 268 × 36 | 212 × 76 |
| Largeur max. (mm) | 345 × 76 | 244 × 76 | 345 × 44 | 212 × 76 |

XPS
 CROSS CUT POSITIONING SYSTEM™



| Machine | DIAMÈTRE | CAPACITÉ DE COUPE | | | | PROFONDEUR |
|---------|------------------------------------|--|----------------------------|--------------------------|----------------------------|------------------------------|
| | Diamètre × Taille de l'alésage | Coupe transversale 90°/90° | Coupe d'onglet 45°/90° | Coupe biseau 90°/45° | Coupe combinée 45°/45° | Max. profondeur de coupe |
| DW743N | 250 × 30mm | 140 × 68mm | 95 × 70mm | 70 × 95mm | 50 × 95mm | 70mm (à 90°) 32mm (à 45°) |
| D27111 | 305 × 30mm | 220 × 90mm | 155 × 90mm | 220 × 50mm | 155 × 50mm | 51mm |
| D27113 | 305 × 30mm | 160 × 85mm (hauteur) 180 × 40mm (largeur) | 110 × 85mm | 160 × 55mm | 110 × 55mm | 51mm |
| D27112 | 305 × 30mm | 285 × 90mm | 200 × 90mm | 285 × 50mm | 200 × 50mm | 51mm |
| D27107 | 305 × 30mm | 205 × 63mm | 160 × 63mm | 205 × 50mm | 160 × 50mm | 81mm (à 90°) 56mm (à 45°) |

SCIÉS À ONGLETS ET À TABLE

SCIE COMBINÉE (ONGLETS ET TABLE) 2.000W 250MM

- Conversion sans outil de scie à table en scie à onglets
- Moteur à induction robuste avec un très bon couple
- Raccord d'aspiration triple
- Doubles onglets
- Transport simple grâce à un faible poids, des dimensions compactes, des poignées intégrées et 4 pieds détachables
- Inclus une butée parallèle, quatre pieds amovibles et un poussoir

DW743N-QS

| | |
|---|-----------------------|
| Puissance absorbée | 2.000W |
| Vitesse de rotation à vide | 2.850 rpm |
| Diamètre × taille de l'alésage de la lame | 250 × 30mm |
| Inclinaison de la lame | 45° |
| Angles d'onglets (droite/gauche) | 45°/45° |
| Profondeur max. de coupe à 90° | 70 (comme scie table) |
| Profondeur max. de coupe à 45° | 32 (comme scie table) |
| Poids | 37kg |



| Capacité de coupe | 90°/90° | 45°/90° | 90°/45° | 45°/45° |
|-------------------|----------|---------|---------|---------|
| Hauteur max. (mm) | 140 × 68 | 95 × 70 | 70 × 95 | 50 × 95 |

SCIE COMBINÉE (ONGLETS ET TABLE) 1.500W 305MM

- Moteur à induction de 1.500W
- Réglage rapide et précise des angles pour tous les angles d'inclinaison et d'onglet, avec en outre réglage par niveaux fixes pour les angles d'onglets courants
- Barres de coulissement horizontales avec protection poussière et roulements à billes
- Idéale pour les travaux d'aménagement par ses dimensions très compactes et son faible poids
- Inclus une butée parallèle et un poussoir

| Capacité de coupe | 90°/90° | 45°/90° | 90°/45° | 45°/45° |
|-------------------|----------|----------|----------|----------|
| Hauteur max. (mm) | 220 × 90 | 155 × 90 | 220 × 50 | 155 × 50 |

D27111-QS

| | |
|---|-----------------------|
| Puissance absorbée | 1.500W |
| Vitesse de rotation à vide | 3.000 rpm |
| Diamètre × taille de l'alésage de la lame | 305×30mm |
| Inclinaison de la lame | 45° (gauche) |
| Angles d'onglets (droite/gauche) | 60°/50° |
| Profondeur max. de coupe à 90° | 51 (comme scie table) |
| Poids | 26.5kg |

SCIE COMBINÉE (ONGLETS ET TABLE) 1.600W 305MM

- Scie combinée pour de la coupe d'onglets et du délignage
- Nouveau carter de protection pour une sécurité maximale lors de l'utilisation
- Système XPS de projection du trait de coupe
- Échelles ajustables grande taille pour un réglage simple et précis
- Faible poids, facilement transportable
- Inclus une butée parallèle et un poussoir

| Capacité de coupe | 90°/90° | 45°/90° | 90°/45° | 45°/45° |
|-------------------|----------|----------|----------|----------|
| Hauteur max. (mm) | 160 × 85 | 110 × 85 | 160 × 55 | 110 × 55 |

D27113-QS

| | |
|---|-----------------------|
| Puissance absorbée | 1.600W |
| Vitesse de rotation à vide | 3.300 rpm |
| Diamètre × taille de l'alésage de la lame | 305×30mm |
| Inclinaison de la lame | 45° |
| Angles d'onglets (droite/gauche) | 50°/50° |
| Profondeur max. de coupe à 90° | 51 (comme scie table) |
| Poids | 19.5kg |

SCIE COMBINÉE (ONGLETS ET TABLE) 1.600W 305MM

- Réglage rapide et précise des angles pour tous les angles d'inclinaison et d'onglet, avec en outre réglage par niveaux fixes pour les angles d'onglets courants
- Barres de coulissement horizontales avec protection poussière et roulements à billes
- Idéale pour les travaux d'aménagement par ses dimensions très compactes et son faible poids
- Inclus une butée parallèle et un poussoir

| Capacité de coupe | 90°/90° | 45°/90° | 90°/45° | 45°/45° |
|-------------------|----------|----------|----------|----------|
| Hauteur max. (mm) | 285 × 90 | 200 × 90 | 285 × 50 | 200 × 50 |

D27112-QS

| | |
|---|-----------------------|
| Puissance absorbée | 1.600W |
| Vitesse de rotation à vide | 3.650 rpm |
| Diamètre × taille de l'alésage de la lame | 305×30mm |
| Inclinaison de la lame | 45° |
| Angles d'onglets (droite/gauche) | 60°/50° |
| Profondeur max. de coupe à 90° | 51 (comme scie table) |
| Poids | 26.5kg |

SCIE COMBINÉE (ONGLETS ET TABLE) 2.000W 305MM

- Conversion sans outil de scie à table en scie à onglets
- Utilisation simple et sûre pour toutes les applications
- Mécanisme de réglage précis et simple
- Traitement sans problème des bois débités de 10×10
- Système XPS de projection du trait de coupe
- Butée parallèle, un poussoir, quatre pieds et des roulettes de transport inclus

D27107-QS Livrée sans système XPS

| Capacité de coupe | 90°/90° | 45°/90° | 90°/45° | 45°/45° |
|-------------------|----------|----------|----------|----------|
| Hauteur max. (mm) | 205 × 63 | 160 × 63 | 205 × 50 | 160 × 50 |

D27107XPS-QS

| | |
|---|-----------------------|
| Puissance absorbée | 2.000W |
| Vitesse de rotation à vide | 4.000 rpm |
| Diamètre × taille de l'alésage de la lame | 305×30mm |
| Inclinaison de la lame | 48° |
| Angles d'onglets (droite/gauche) | 48°/48° |
| Profondeur max. de coupe à 90° | 81 (comme scie table) |
| Profondeur max. de coupe à 45° | 56 (comme scie table) |
| Poids | 24.8kg |



| Machine | DIAMÈTRE | | CAPACITÉ DE COUPE | | | |
|---------------|--------------------------------|----------------------|----------------------|---------------------------|---------------------------|------|
| | Diamètre × Taille de l'alésage | Capacité max. droite | Capacité max. gauche | Prof. max. de coupe à 90° | Prof. max. de coupe à 45° | |
| SCIES À TABLE | DCS7485 | 210×30mm | 610mm | 318mm | 65mm | 45mm |
| | DWE7485 | 210×30mm | 622mm | 318mm | 65mm | 45mm |
| | DWE7492 | 250×30mm | 825mm | 558mm | 77mm | 57mm |

SCIE TABLE 54V XR FLEXVOLT BRUSHLESS 210MM
XR FLEXVOLT

- La scie à table portable la plus compacte sur le marché en raison du faible poids de 22kg et de la circonférence limitée
- Les barres de renfort sont conçues pour résister aux chocs et chutes lors du transport
- Système de guidage à crémaillère, fixé à l'avant et à l'arrière de la table, et les grandes échelles de lecture claires
- Livrée avec 2× batteries 6.0Ah et chargeur, guide parallèle, clés, accessoire d'aspiration de poussière et poussoir

DCS7485N-XJ Livrée sans batteries ni chargeur

DCS7485T2-QW

| | |
|---|-------------|
| Voltage | 54V |
| Capacité de la batterie | 6.0Ah |
| Nombre de batteries | 2 |
| Vitesse de rotation à vide | 5.800 rpm |
| Diamètre × taille de l'alésage de la lame | 210×30mm |
| Inclinaison de la lame | 45° |
| Capacité max. droite / gauche | 610 / 318mm |
| Profondeur max. de coupe à 90° | 65mm |
| Profondeur max. de coupe à 45° | 45mm |
| Poids | 22kg |

LAMES DE SCIÉS CIRCULAIRES POUR MACHINES STATIONNAIRES

**PLUS D'INFORMATION
SUR PAGE 221**

SCIE TABLE COMPACTE 1.850W 210MM



- Machine très légère et transportable
- Le double système de pignons et crémaillères, garantit un déplacement du guide toujours parallèlement à la lame
- Levier d'inclinaison de la lame à verrouillage rapide
- Incl. guide d'onglet, 2 clés pour le montage de la lame, guide parallèle et adaptateur des poussières

DWE7485RS-QS Livrée avec support DE7400-XJ

DWE7485-QS

| | |
|---|-------------|
| Puissance absorbée | 1.850W |
| Vitesse de rotation à vide | 5.800 rpm |
| Diamètre × taille de l'alésage de la lame | 210×30mm |
| Inclinaison de la lame | 45° |
| Capacité max. droite / gauche | 622 / 318mm |
| Profondeur max. de coupe à 90° | 65mm |
| Profondeur max. de coupe à 45° | 45mm |
| Poids | 22kg |



SCIE TABLE 2.000W 250MM



- Machine très légère de 26.6kg
- Le double système de pignons et crémaillères, garantit un déplacement du guide toujours parallèlement à la lame
- Levier d'inclinaison de la lame à verrouillage rapide
- Incl. guide d'onglet, 2 clés pour le montage de la lame, guide parallèle et adaptateur des poussières

DWE7492SET Livrée avec une lame de scie HM 250×30mm 24T et support DWE74911-XJ

DWE7492-QS

| | |
|---|-------------|
| Puissance absorbée | 2.000W |
| Vitesse de rotation à vide | 4.800 rpm |
| Diamètre × taille de l'alésage de la lame | 250×30mm |
| Inclinaison de la lame | 45° |
| Capacité max. droite / gauche | 825 / 558mm |
| Profondeur max. de coupe à 90° | 77mm |
| Profondeur max. de coupe à 45° | 57mm |
| Poids | 26.5kg |



DWV9470-XJ



Kit d'aspiration AirLock Y Splitter

Prijs (excl. BTW): € 80,-

SCIE À RUBAN 18V XR BRUSHLESS

- Idéale pour scier les métaux ferreux et non ferreux ainsi que le PVC
- Fonctionnement sûr et confortable pratiquement sans étincelles
- La coupe est lisse et sans bavure
- Alternative sûre à une meuleuse d'angle
- Incl. lame bi-métal 18 TPI
- Livrée sans batteries ni chargeur dans un coffret TSTAK

DCS377NT-XJ

| | |
|----------------------------|---------------|
| Voltagé | 18V |
| Vitesse de rotation à vide | 150 / 380 rpm |
| Cap. de coupe max. | 46mm |
| Poids | 3.0kg |
| Coffret | TSTAK |

SCIE À RUBAN 1.000W

- Scie à ruban robuste et fiable
- Tension du ruban réglable à l'aide d'une échelle précise pour les différents types de rubans et applications
- Les grandes largeur et hauteur de passage permettent également le traitement de pièces de plus grande taille
- Interrupteur de sécurité
- Raccord pour aspiration efficace de la poussière, Ø100mm
- Deux vitesses de ruban réglables pour un travail en fonction du matériel
- Moteur à induction pour charge continue et sans entretien
- Incl. ruban de scie, châssis, butée parallèle et guide coulissant orientable

DW876-QS

| | |
|----------------------------|---------------|
| Puissance absorbée | 1.000W |
| Tension | 230V |
| Vitesse de rotation à vide | 380 / 800 rpm |
| Hauteur de coupe max. | 200mm |
| Largeur de coupe max. | 310mm |
| Taille de la table | 500 x 500mm |
| Poids | 54kg |

SCIE RADIALE 2.000W 300MM

- Puissant moteur à induction silencieux, sans entretien
- Construction robuste en fonte d'acier à bras radial
- Butée arrière fixe, haute (60mm)
- Raccord pour aspiration efficace de la poussière, Ø100mm
- Mise en place sûre par retour automatique de la tête de la scie
- Conforme aux directives de sécurité de l'UE (EN1870-17)
- Piètement inclus

Installation de la scie radiale sur le chantier par un monteur pour **€150,00** hors T.V.A. (demandez quelles sont les possibilités)

| Capacité de coupe | 90°/90° | 45°/90° | 90°/45° | 45°/45° |
|--------------------|---------|-----------|-----------|---------|
| Droite/gauche (mm) | 507 | 342 x 172 | 247 x 272 | |

DW721KN-QS

| | |
|--|-----------------------|
| Puissance absorbée | 2.000W |
| Tension | 230V |
| Vitesse de rotation à vide | 3.000 rpm |
| Diamètre / taille de l'alsage de la lame | 300x30mm |
| Angle d'onglet max. | 48° (droite / gauche) |
| Inclinaison de la lame | 60° (droite) |
| Capacité max. droite / gauche | 825 / 558mm |
| Profondeur max. de coupe à 90° | 90mm |
| Profondeur max. de coupe à 45° | 60mm |
| Taille de la table | 1760 x 1220 x 770mm |
| Poids | 115kg |

SCIE RADIALE 4.000W 350MM

- Puissant moteur à induction silencieux, sans entretien
- Construction robuste en fonte d'acier à bras radial
- Butée arrière fixe, haute (60mm)
- Raccord pour aspiration efficace de la poussière, Ø100mm
- Mise en place sûre par retour automatique de la tête de la scie
- Conforme aux directives de sécurité de l'UE (EN1870-17)
- Piètement inclus

Installation de la scie radiale sur le chantier par un monteur pour **€150,00** hors T.V.A. (demandez quelles sont les possibilités)

| Capacité de coupe | 90°/90° | 45°/90° | 90°/45° | 45°/45° |
|--------------------|---------|-----------|-----------|---------|
| Droite/gauche (mm) | 525 | 365 x 150 | 250 x 270 | |

DW729KN-XS

| | |
|--|-----------------------|
| Puissance absorbée | 4.000W |
| Tension | 400V |
| Vitesse de rotation à vide | 3.000 rpm |
| Diamètre / taille de l'alsage de la lame | 350x30mm |
| Angle d'onglet max. | 48° (droite / gauche) |
| Inclinaison de la lame | 60° (droite) |
| Capacité max. droite / gauche | 825 / 558mm |
| Profondeur max. de coupe à 90° | 110mm |
| Profondeur max. de coupe à 45° | 75mm |
| Taille de la table | 1810 x 1340 x 1520mm |
| Poids | 149kg |



MULTITOOL 12V XR BRUSHLESS



- Gâchette à vitesse variable DUAL-GRIP
- Angle d'oscillation de 1.6°
- Rapidité et facilité de changement d'accessoires sans outil
- Changement rapide de la lame sans clé
- Lampe LED
- Inclus 35 accessoires
- Livrée avec 2× batteries 2.0Ah et chargeur dans un coffret TSTAK

DCS353NT-XJ Livrée sans batteries ni chargeur dans un coffret TSTAK



DCS353D2-QW

| | |
|-----------------------------|-------|
| Voltage | 12V |
| Capacité de la batterie | 2.0Ah |
| Nombre de batteries | 2 |
| Nombre d'accessoires inclus | 35 |
| Coffret | TSTAK |

SCIE OSCILLANTE MULTITOOL 18V XR BRUSHLESS

POWERSTACK



- Rapidité et facilité de changement d'accessoires sans outil
- Gâchette à vitesse variable DUAL-GRIP
- Angle d'oscillation de 1.6°
- Éclairage LED
- Compatible avec le système Airlock
- Incl. 1× lame pour bois (31 × 43mm), 1× lame pour clous (31 × 43mm), 1× spatule, 1× lame circulaire, 1× lame pour déjoindre, 1× lame pour bois (detail), 1× plateau de ponçage, 25 feuilles abrasives, 1× butée de profondeur, 1× extracteur de poussières et 1× adaptateur d'accessoire universel
- Livrée avec 1× batterie Compact POWERSTACK sans chargeur dans un coffret TSTAK



DCS356E1T-XJ

| | |
|-----------------------------|--------------------|
| Voltage | 18V |
| Capacité de la batterie | 1.7Ah - POWERSTACK |
| Nombre de batteries | 1 |
| Vitesse de rotation à vide | 0–20.000 rpm |
| Longueur | 310mm |
| Nombre d'accessoires inclus | 35 |
| Poids | 1.1kg |
| Coffret | TSTAK |

SCIE OSCILLANTE MULTITOOL 18V XR BRUSHLESS



- Rapidité et facilité de changement d'accessoires sans outil
- Gâchette à vitesse variable DUAL-GRIP
- Angle d'oscillation de 1.6°
- Éclairage LED
- Compatible avec le système Airlock
- Incl. 1× lame pour bois (31 × 43mm), 1× lame pour clous (31 × 43mm), 1× spatule, 1× lame circulaire, 1× lame pour déjoindre, 1× lame pour bois (detail), 1× plateau de ponçage, 25 feuilles abrasives, 1× butée de profondeur, 1× extracteur de poussières et 1× adaptateur d'accessoire universel
- Livrée avec 2× batteries 5.0Ah, chargeur dans un coffret TSTAK

DCS356NT-XJ Livrée sans batteries ni chargeur dans un coffret TSTAK



DCS356P2-QW

| | |
|-----------------------------|--------------|
| Voltage | 18V |
| Capacité de la batterie | 5.0Ah |
| Nombre de batteries | 2 |
| Vitesse de rotation à vide | 0–20.000 rpm |
| Longueur | 310mm |
| Nombre d'accessoires inclus | 35 |
| Poids | 1.1kg |
| Coffret | TSTAK |

SCIE OSCILLANTE MULTITOOL 300W



- Rapidité et facilité de changement d'accessoires sans outil
- Poignée ergonomique
- Angle d'oscillation de 1.6°
- Compatible avec le système Airlock
- Incl. 1× lame pour bois (31 × 43mm), 1× lame pour clous (31 × 43mm), 1× spatule, 1× lame circulaire, 1× lame pour déjoindre, 1× lame pour bois (detail), 1× plateau de ponçage, 25 feuilles abrasives, 1× butée de profondeur, 1× extracteur de poussières et 1× adaptateur d'accessoire universel
- Livrée dans un coffret TSTAK



DWE315KT-QS

| | |
|-----------------------------|--------------|
| Puissance absorbée | 300W |
| Vitesse de rotation à vide | 0–22.000 rpm |
| Nombre d'accessoires inclus | 35 |
| Poids | 1.5kg |
| Coffret | TSTAK |

SCIE À CARRELAGE 1.300W 110MM

- Moteur puissant de 1300W pour effectuer des découpes dans le granite, la porcelaine, le béton et la pierre
- Disque diamant 110mm permettant des coupes à sec ou à eau dans une grande variété de matériaux jusqu'à 34mm de profondeur
- L'alimentation d'eau réduit la poussière et augmente la durée de vie de la lame
- Y compris un tuyau d'eau et une buse réglable

DWC410-QS

| | |
|---|------------|
| Puissance absorbée | 1.300W |
| Vitesse de rotation à vide | 13.000 rpm |
| Diamètre / taille de l'alésage de la lame | 110x20mm |
| Max. profondeur de coupe | 34mm |
| Poids | 3.0kg |

SCIE À CARRELAGE 1.600W 250MM

- Système de guidage en acier inoxydable
- Coupes longitudinales jusqu'à 940mm
- Butée angulaire précise pour des coupes exactes à 45° et 90°
- Encoches fixes pour un réglage simple et rapide des angles à 22.5° et 45°
- Alimentation double en eau
- Bac d'eau de refroidissement de grande taille pour une utilisation prolongée et éclaboussures réduites

D36000-QS

| | |
|---|------------|
| Puissance absorbée | 1.600W |
| Vitesse de rotation à vide | 4.200 rpm |
| Diamètre / taille de l'alésage de la lame | 250x25.4mm |
| Max. profondeur de coupe | 80mm |
| Max. capacité de coupe à 90° | 940mm |
| Max. capacité de coupe à 45° | 475mm |
| Poids | 45kg |



GUIDES POUR SCIÉS SAUTEUSES

| DE3241-XJ |
|--------------------------------------|
| |
| Guide parallèle pour scies sauteuses |
| Prijs (excl. BTW): € 33,- |

| DE3242-XJ |
|-----------------------------|
| |
| Compas pour scies sauteuses |
| Prijs (excl. BTW): € 33,- |

| Compatible avec | DE3241-XJ | DE3242-XJ |
|-----------------|-----------|-----------|
| DCS334 | • | • |
| DCS335 | • | • |
| DW331K | • | • |
| DW333K | • | • |

GUIDES POUR SCIÉS CIRCULAIRES ET PLONGANTES

| DWS5021-XJ |
|---------------------------|
| |
| Rail de guidage 1m |
| Prijs (excl. BTW): € 75,- |

| DWS5022-XJ |
|----------------------------|
| |
| Rail de guidage 1.5m |
| Prijs (excl. BTW): € 100,- |

| Compatibel met | DWS5021-XJ | DWS5022-XJ | DWS5023-XJ |
|----------------|------------|------------|------------|
| DCS571 | | | |
| DCS570 | | | |
| DCS572 | • | • | • |
| DCS573 | | | |
| DCS578 | | | |
| DCS579 | • | • | • |
| DCS577 | | | |
| DWE576 | • | • | • |
| D23700 | | | |
| DCS520 | • | • | • |
| DWS520 | • | • | • |

| DWS5023-XJ |
|----------------------------|
| |
| Rail de guidage 2.6m |
| Prijs (excl. BTW): € 187,- |

| DWS5025-XJ |
|--------------------------------|
| |
| Sac pour rails de guidage 1.5m |
| Prijs (excl. BTW): € 33,- |

| DE6292-XJ |
|-------------------------|
| |
| Raccord rail de guidage |

| DWS5029-XJ |
|-----------------------|
| |
| Bande de remplacement |

| DWS5030-XJ |
|---------------------------------|
| |
| Bande de remplacement en Teflon |

| DWS5032-XJ |
|-----------------------------------|
| |
| Remplacement bande anti dérapante |

| DWS5026-XJ |
|---|
| |
| Serre joints pour rails de guidage (2 pièces) |

SUPPORTS UNIVERSELS POUR SCIÉS À ONGLETS

| Spécifications | DE7023-XJ | DE7033-XJ | DE7035SET-XJ | DE7260-XJ |
|--------------------|-----------|-----------|---------------------|-----------|
| Longueur | 1.7m | 1.1m | 0.97m | 1.3m |
| Extensible à | 3.9m | 2.5m | - | 2.4m |
| Capacité de charge | 225kg | 227kg | 400kg (par support) | 135kg |
| Pieds repliables | Oui | Oui | Oui | Oui |
| Roues | Non | Non | Non | Oui |
| Poids | 17kg | 14kg | 6.8kg (par support) | 19kg |
| Prix (hors TVA) | | | | |

ACCESSOIRES POUR SUPPORT STATIONNAIRE UNIVERSEL DE7023 ET DE7033

| | | | |
|--|--|---|--|
| DE7024-XJ Support de pièce | DE7027-XJ Support à rouleaux | DE7028-XJ Support d'extension | DE7029-XJ Support de pièce large |
| DE7025-XJ Set de montage | DE7030-XJ Set de montage (grand) | DE7031-XJ Support d'extension | |

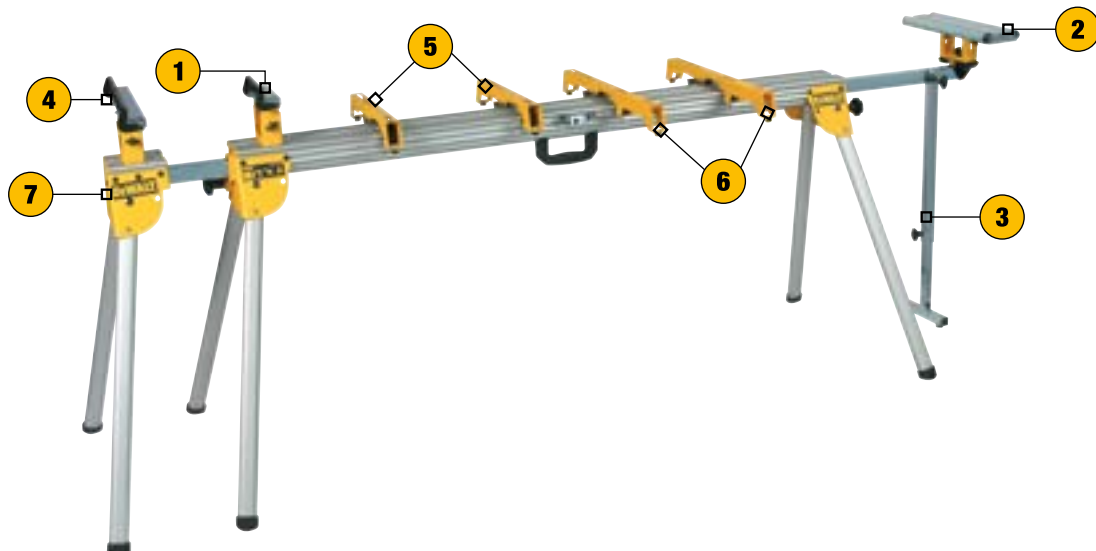

RALONGES POUR SCIÉS À ONGLETS, À TABLE ET 2-EN-1

| | | | |
|---|---|---|--|
| D271055-XJ | D271058-XJ | DE3472-XJ | DE3473-XJ |
| | | | |
| Table coulissante (pour D27105 / D27107) | Table supplémentaire droite : 42×53cm (pour D27105 / D27107) | Table supplémentaire droite : 40×26cm (pour DW742 / DW743) | Guide parallèle (pour DW742 / DW743) |
| | | | |
| DE3474-XJ | DE3491-XJ | DE3494-XJ | DE3495-XJ |
| | | | |
| Pied réglable (pour DW742 / DW743) | Barres guidage 500mm (pour DW700/1/7; DW711/71/77; DW742/3; D27105/7) | Barres guidage 1.000mm (pour DW700/1/7; DW711/71/77; DW742/3; D27105/7) | Support plat de pièce (pour DW700/1/7; DW711/71/77; DW742/3; D27105/7) |
| | | | |
| DE3496-XJ | | | |
| | | | |
| Guide latéral coulissant (pour DW742 / DW743) | | | |
| | | | |

SUPPORTS POUR SCIÉS À TABLE

| | | | |
|------------------|--------------------|--------------------|------------------|
| DE7450-XJ | DWE74912-XJ | DWE74911-XJ | DE7400-XJ |
| | | | |
| Support | Support | Piètement mobile | Piètement mobile |
| | | | |

| Compatible avec | DE7450 | DWE74912 | DWE74911 | DE7400 |
|-----------------|--------|----------|----------|--------|
| DCS7485 | • | - | • | - |
| DWE7485 | • | - | • | • |
| DWE7492 | - | • | • | - |



CLOUAGE

GAMME CONSTRUCTION FIRST FIX 102

COMPRESSEURS ET TUYAU AIR 108

GAMME FINITION SECOND FIX 103

CLOUEUR À ROULEAUX 18V XR BRUSHLESS

- Longueur de clous : 19-45mm
- Permet de clouer jusqu'à 500 clous par charge de batterie (2.0Ah)
- Livrée avec 2× batteries 2.0Ah et chargeur dans un coffret TSTAK

DCN45RND2-QW Livrée sans batteries ni chargeur dans un coffret TSTAK

DCN45RND2-QW

| | |
|-------------------------|-------------|
| Voltagé | 18V |
| Capacité de la batterie | 2.0Ah |
| Nombre de batteries | 2 |
| Code de clous | DCR |
| Longueur de clous | 19-45mm |
| Diamètre de clous | 3.05-3.40mm |
| Capacité par charge | 120 clous |
| Inclinaison du magasin | 15° |
| Poids | 3.5kg |
| Coffret | TSTAK |

CLOUEUR PNEUMATIQUE À ROULEAU 90MM

- Mode contrôlé clou par clou

DPN90C-XJ

| | |
|--------------------------|------------------------------|
| Pression d'utilisation | 8.3 BAR / 120 PSI |
| Vibration | 3.604 / 1.80m/s ² |
| Niveau Sonore LPA 1S, d | 90.7dB / 4dB |
| Niveau Sonore LWA 1S, d | 99.5dB / 4dB |
| Niveau Sonore LPA 1S, 1m | 86.5dB / 4dB |
| Code de clous | DNF |
| Longueur de clous | 50-90mm |
| Capacité par charge | 225-300 clous |
| Poids | 3.6kg |

CLOUEUR PNEUMATIQUE À ROULEAU 64MM

- Mode contrôlé clou par clou

DPN64C-XJ

| | |
|--------------------------|------------------------------|
| Pression d'utilisation | 8.3 BAR / 120 PSI |
| Vibration | 3.261 / 1.63m/s ² |
| Niveau Sonore LPA 1S, d | 91.5dB / 4dB |
| Niveau Sonore LWA 1S, d | 97.3dB / 4dB |
| Niveau Sonore LPA 1S, 1m | 84.3dB / 4dB |
| Code de clous | DNN |
| Longueur de clous | 32-64mm |
| Capacité par charge | 225 clous |
| Poids | 2.21kg |

CLOUEUR DE CHARPENTE À 2 VITESSES 18V XR BRUSHLESS

- Pointes crantées de 90mm de longueur dans le bois tendre
- Pointes de 63mm de longueur dans le bois dur
- Peut être utilisé en tir continu ou séquentiel
- Indicateur de blocage LED
- Livrée avec 2× batteries 5.0Ah et chargeur dans un coffret solide

DCN692N-XJ Livrée sans batteries ni chargeur dans une boîte carton

DCN6901-XJ Ressort de rappel

DCN692P2-QW

| | |
|-------------------------|------------------|
| Voltagé | 18V |
| Capacité de la batterie | 5.0Ah |
| Nombre de batteries | 2 |
| Code de clous | DNPT33/DNW33 |
| Longueur de clous | 50-90mm |
| Diamètre de clous | 2.8-3.3mm |
| Capacité par charge | jusqu'à 55 clous |
| Inclinaison du magasin | 30-34° |
| Température | -20 jusqu'à 50°C |
| Poids | 4.1kg |
| Coffret | Coffret solide |



CLOUEUR DE CHARPENTE PNEUMATIQUE

- Cloueur de charpente pneumatique 33°
- Mode contrôlé clou par clou

DPN9033SM-XJ cloueur de charpente pneumatique avec magasin court (jusqu'à 50 clous)

DPN9033-XJ

| | |
|--------------------------|-----------------------------|
| Pression d'utilisation | 8.3 BAR / 120 PSI |
| Vibration | 3.02 / 1.51m/s ² |
| Niveau Sonore LPA 1S, d | 90.8dB / 4dB |
| Niveau Sonore LWA 1S, d | 99.7dB / 4dB |
| Niveau Sonore LPA 1S, 1m | 86.7dB / 4dB |
| Code de clous | DNPT33 / DNW33 |
| Longueur de clous | 50-90mm |
| Diamètre de clous | 2.8-3.3mm |
| Capacité par charge | 38-75 clous |
| Inclinaison du magasin | 30-34° |
| Poids | 3.5kg |

CLOUEUR DE CLOUS EN MÉTAL À 2 VITESSES 18V XR BRUSHLESS

- Peut être utilisé en tir continu ou séquentiel
- Indicateur de blocage LED
- Livrée avec 2× batteries 5.0Ah et chargeur

DCN693N-XJ Livrée sans batteries ni chargeur dans une boîte carton

DCN693P2-QW

| | |
|-------------------------|----------------|
| Voltage | 18V |
| Capacité de la batterie | 5.0Ah |
| Nombre de batteries | 2 |
| Code de clous | DNM |
| Longueur de clous | 40-60mm |
| Diamètre de clous | 4.0mm |
| Capacité par charge | 27 clous |
| Inclinaison du magasin | 33° |
| Poids | 4.2kg |
| Coffret | Coffret solide |

CLOUEUR À SABOTS 60MM

- Connecteur de clous en métal
- Mode contrôlé clou par clou

DPN250MCN-XJ

| | |
|--------------------------|-----------------------------|
| Pression d'utilisation | 8.4 BAR / 120 PSI |
| Vibration | 3.83 / 1.92m/s ² |
| Niveau Sonore LPA 1S, d | 90.41dB / 4dB |
| Niveau Sonore LWA 1S, d | 100.56dB / 4dB |
| Niveau Sonore LPA 1S, 1m | 87.6dB / 4dB |
| Code de clous | DNM |
| Longueur de clous | 40-60mm |
| Diamètre de clous | 4.0mm |
| Capacité par charge | 29 clous |
| Inclinaison du magasin | 30-34° |
| Poids | 2.63kg |

CLOUEUR DE FINITIONS 15GA 18V XR BRUSHLESS

- Entraînement mécanique, au lieu d'un entraînement au gaz
- Mode contrôlé clou par clou ou mode en rafale
- Permet de tirer jusqu'à 4 clous par seconde
- Facilité du réglage de fine profondeur
- Livrée avec 2× batteries 5.0Ah et chargeur dans un coffret TSTAK

DCN650N-XJ Livrée sans batteries ni chargeur dans une boîte carton

DCN650P2-QW

| | |
|-------------------------|--------------|
| Voltage | 18V |
| Capacité de la batterie | 5.0Ah |
| Nombre de batteries | 2 |
| Code de finettes | DNBD15 |
| Type de finettes | 1.8mm (15Ga) |
| Longueur de finettes | 32-63mm |
| Capacité par charge | 110 finettes |
| Chargeur | Arrière |
| Inclinaison du magasin | 34° |
| Poids | 3.3kg |
| Coffret | TSTAK |

CLOUEUR DE FINITIONS 64MM 15GA

PRECISION POINT

- Doté de la technologie PRECISION POINT pour une précision optimale
- Gachette séquentielle

DPN1564APP-XJ

| | |
|--------------------------|-----------------------------|
| Pression d'utilisation | 8.3 BAR / 120 PSI |
| Vibration | 3.32 / 1.66m/s ² |
| Niveau Sonore LPA 1S, d | 80.1dB / 4dB |
| Niveau Sonore LWA 1S, d | 93.12dB / 4dB |
| Niveau Sonore LPA 1S, 1m | 87.13dB / 4dB |
| Code de finettes | DNBDA15 |
| Type de finettes | 1.8mm (15Ga) |
| Longueur de finettes | 32-63mm |
| Capacité par charge | 129 finettes |
| Inclinaison du magasin | 34° |
| Poids | 1.8kg |

CLOUEUR DE FINITION 16GA 18V XR BRUSHLESS

- Entraînement mécanique, au lieu d'un entraînement au gaz
- Permet de clouer jusqu'à 2200 pointes par charge de batterie (5.0Ah)
- Mode contrôlé clou par clou ou mode en rafale
- Permet de tirer jusqu'à 4 clous par seconde
- Facilité du réglage de fine profondeur
- Ouverture sans clé du magasin
- Livrée avec 2× batteries 2.0Ah et chargeur

DCN660P2-QW Livrée avec 2× batteries 5.0Ah et chargeur

DCN660NT-XJ Livrée sans batteries ni chargeur dans un coffret TSTAK

DCN660D2-QW

| | |
|-------------------------|------------------|
| Voltage | 18V |
| Capacité de la batterie | 2.0Ah |
| Nombre de batteries | 2 |
| Code de finettes | DNBA16 |
| Type de finettes | 1.6mm (16Ga) |
| Longueur de finettes | 32-63mm |
| Capacité par charge | 110 finettes |
| Charger | Arrière |
| Inclinaison du magasin | 20° |
| Température | -20 jusqu'à 50°C |
| Poids | 2.65kg |
| Coffret | Coffret solide |

CLOUEUR DE FINITION 16GA 18V XR BRUSHLESS

- Entraînement mécanique, au lieu d'un entraînement au gaz
- Permet de clouer jusqu'à 770 pointes par charge de batterie (2.0Ah)
- Mode contrôlé clou par clou ou mode en rafale
- Permet de tirer jusqu'à 4 clous par seconde
- Facilité du réglage de fine profondeur
- Ouverture sans clé du magasin
- Livrée avec 2× batteries 2.0Ah et chargeur

DCN662NT-XJ Livrée sans batteries ni chargeur dans un coffret TSTAK

DCN662D2-QW

| | |
|-------------------------|------------------|
| Voltage | 18V |
| Capacité de la batterie | 2.0Ah |
| Nombre de batteries | 2 |
| Code de finettes | DNBSB16 |
| Type de finettes | 1.6mm (16Ga) |
| Longueur de finettes | 32-64mm |
| Capacité par charge | 110 finettes |
| Charger | Arrière |
| Inclinaison du magasin | 0° |
| Température | -20 jusqu'à 50°C |
| Poids | 2.65kg |
| Coffret | Coffret solide |

CLOUEUR DE FINITION 64MM 16GA

PRECISION POINT

- Doté de la technologie PRECISION POINT pour une précision optimale
- Gachette séquentielle

DPN1664PP-TSTAK Livrée avec 12.500 finettes 16Ga dans un coffret TSTAK)

DPN1664PP-XJ

| | |
|--------------------------|-----------------------------|
| Pression d'utilisation | 8.3 BAR / 120 PSI |
| Vibration | 3.26 / 1.63m/s ² |
| Niveau Sonore LPA 1S, d | 79.0dB / 4dB |
| Niveau Sonore LWA 1S, d | 92.05dB / 4dB |
| Niveau Sonore LPA 1S, 1m | 85.2dB / 4dB |
| Code de finettes | DNBSB16 |
| Type de finettes | 1.6mm (16Ga) |
| Longueur de finettes | 25-64mm |
| Capacité par charge | 110 finettes |
| Inclinaison du magasin | 0° |
| Poids | 1.7kg |

CLOUEUR DE FINITION 18GA 18V XR BRUSHLESS

- Entraînement mécanique, au lieu d'un entraînement au gaz
- Mode contrôlé clou par clou ou mode en rafale
- Permet de tirer jusqu'à 4 clous par seconde
- Livrée avec 2× batteries 2.0Ah et chargeur dans un coffret TSTAK

DCN680NT-XJ Livrée sans batteries ni chargeur dans un coffret TSTAK

DCN680D2-QW

| | |
|-------------------------|---------------|
| Voltagé | 18V |
| Capacité de la batterie | 2.0Ah |
| Nombre de batteries | 2 |
| Code de finettes | DNBT18 |
| Type de finettes | 1.25mm (18Ga) |
| Longueur de finettes | 15-54mm |
| Capacité par charge | 110 finettes |
| Inclinaison du magasin | 0° |
| Poids | 3.3kg |
| Coffret | TSTAK |

CLOUEUR DE FINITION 64MM 18GA

PRECISION POINT

- Doté de la technologie PRECISION POINT pour une précision optimale
- Gachette séquentielle

DPN1850PP-TSTAK Livrée avec 15000 finettes 18Ga dans un coffret TSTAK)

DPN1850PP-XJ

| | |
|--------------------------|-----------------------------|
| Pression d'utilisation | 8.3 BAR / 120 PSI |
| Vibration | 2.71 / 1.35m/s ² |
| Niveau Sonore LPA 1S, d | 75.3dB / 4dB |
| Niveau Sonore LWA 1S, d | 88.27dB / 4dB |
| Niveau Sonore LPA 1S, 1m | 82.0dB / 4dB |
| Code de finettes | DNBT18 |
| Type de finettes | 1.25mm (18Ga) |
| Longueur de finettes | 15-50mm |
| Capacité par charge | 100 finettes |
| Inclinaison du magasin | 0° |
| Poids | 1.24kg |

AGRAFEUSE 18GA 18V XR BRUSHLESS

- Idéal pour les agrafes 1.25mm
- Entraînement mécanique, au lieu d'un entraînement au gaz
- Mode contrôlé clou par clou ou mode en rafale
- Facilité du réglage de fine profondeur
- Livrée avec 2× batteries 2.0Ah et chargeur dans un coffret TSTAK

DCN681N-XJ Livrée sans batteries ni chargeur dans une boîte carton

DCN681D2-QW

| | |
|-------------------------|---------------|
| Voltagé | 18V |
| Capacité de la batterie | 2.0Ah |
| Nombre de batteries | 2 |
| Code d'agrafes | DSTSX |
| Type d'agrafes | 1.25mm (18Ga) |
| Largeur de la couronne | 5.6mm |
| Longueur des agrafes | 12-38mm |
| Capacité par charge | 110 agrafes |
| Inclinaison du magasin | 0° |
| Poids | 3.0kg |
| Coffret | TSTAK |

AGRAFEUSE POUR LE SOL 18GA 18V XR BRUSHLESS

- Spécialement conçu pour agrafes pour les sol 1.25mm
- Entraînement mécanique, sans compresseur
- Mode contrôlé clou par clou ou mode en rafale
- Facilité du réglage de fine profondeur
- Livrée avec 2× batteries 2.0Ah et chargeur dans un coffret TSTAK

DCN682N-XJ Livrée sans batteries ni chargeur dans une boîte carton

DCN682D2-QW

| | |
|-------------------------|---------------|
| Voltagé | 18V |
| Capacité de la batterie | 2.0Ah |
| Nombre de batteries | 2 |
| Code d'agrafes | DSTSX |
| Type d'agrafes | 1.25mm (18Ga) |
| Largeur de la couronne | 5.6mm |
| Longueur des agrafes | 12-38mm |
| Capacité par charge | 110 agrafes |
| Inclinaison du magasin | 0° |
| Poids | 2.8kg |
| Coffret | TSTAK |



AGRAFEUSE POUR CLOTURES 9GA 18V XR BRUSHLESS

- Spécialement conçu pour la fixation des clôtures
- 3 vitesses
- Permet de tirer 590 agrafes par charge (avec batterie 5.0Ah)
- Type d'agrafes : 3.7 - 4.0mm (9Ga)
- Livrée avec 2× batteries 5.0Ah et chargeur

DCFS950N-XJ Livrée sans batteries ni chargeur

DCFS950P2-QW

| | |
|-------------------------|-------------------|
| Voltag | 18V |
| Capacité de la batterie | 5.0Ah |
| Nombre de batteries | 2 |
| Code d'agrafes | DFS9 |
| Type d'agrafes | 3.7 - 4.0mm (9Ga) |
| Longueur des agrafes | 40-50mm |
| Capacité par charge | 35 agrafes |
| Inclinaison du magasin | 0° |
| Poids | 4.7kg |

CLOUEUR 2EN1 FINETTES ET AGRAFES

- Cloueur 2-en-1 pour finettes et agrafes 1.25mm, longueur max. 40mm

DPSB2IN1-TSTAK Livrée avec 15000 finettes 18Ga dans un coffret TSTAK

DPSB2IN1-XJ

| | |
|-------------------------------|------------------------------|
| Pression d'utilisation | 7 BAR / 100 PSI |
| Vibration | 1.91 / 0.955m/s ² |
| Niveau Sonore LPA 1S, d | 86.6dB / 4dB |
| Niveau Sonore LWA 1S, d | 93.3dB / 4dB |
| Niveau Sonore LPA 1S, 1m | 80.3dB / 4dB |
| Code d'agrafes/finettes | DNBT18 / DSTSX |
| Type d'agrafes/finettes | 1.25mm (18Ga) |
| Largeur de la couronne | 5.6mm |
| Longueur des agrafes/finettes | 15-40mm |
| Capacité par charge | 100 finettes / agrafes |
| Inclinaison du magasin | 0° |
| Poids | 1.2kg |

AGRAFEUSE PNEUMATIQUE SX

- Agrafeuse solide et légère pour applications de construction
- Mode contrôlé clou par clou

DPSSX38-XJ

| | |
|--------------------------|------------------------------|
| Pression d'utilisation | 8.3 BAR / 120 PSI |
| Vibration | 2.479 / 1.24m/s ² |
| Niveau Sonore LPA 1S, d | 83.06dB / 4dB |
| Niveau Sonore LWA 1S, d | 89.73dB / 4dB |
| Niveau Sonore LPA 1S, 1m | 76.7dB / 4dB |
| Code d'agrafes | DSTSX |
| Type d'agrafes | 1.25mm (18Ga) |
| Largeur de la couronne | 5.6mm |
| Longueur des agrafes | 12-38mm |
| Capacité par charge | 100 agrafes |
| Inclinaison du magasin | 0° |
| Poids | 1.36kg |

AGRAFEUSE POUR ÉLECTRICIENS 18V XR

- La DCN701 permet aux électriciens de fixer les câbles sur les chantiers de façon bien plus rapide et bien plus efficace
- Ajuste automatiquement la profondeur de la pose en fonction de l'épaisseur du câble sans le pincer
- Sa taille compacte de 200mm permet à l'utilisateur d'intervenir dans des espaces étroits
- Éclairage à LED
- Livrée avec 2× batteries 2.0Ah et chargeur

DCN701D2-QW

| | |
|-------------------------|------------|
| Voltag | 18V |
| Capacité de la batterie | 2.0Ah |
| Nombre de batteries | 2 |
| Code d'agrafes | DRS |
| Type d'agrafes | 1mm |
| Largeur de la couronne | 19mm |
| Longueur des agrafes | 25mm |
| Capacité par charge | 35 agrafes |
| Inclinaison du magasin | 0° |
| Poids | 2.1kg |



DCN701N-XJ Livrée sans batteries ni chargeur

AGRAFEUSE PNEUMATIQUE SERIES 80

- Agrafeuse légère et compact conçu pour les environnements les plus difficiles
- Mode contrôlé clou par clou

DPS8016-TSTAK Livrée avec 25.000 agrafes dans un coffret TSTAK

DPS8016-XJ

| | |
|--------------------------|------------------------------|
| Pression d'utilisation | 8.4 BAR / 120 PSI |
| Vibration | <2.50 / 1.25m/s ² |
| Niveau Sonore LPA 1S, d | 68.4dB / 4dB |
| Niveau Sonore LWA 1S, d | 75.8dB / 4dB |
| Niveau Sonore LPA 1S, 1m | 62.80dB / 4dB |
| Code d'agrafes | DST80 |
| Type d'agrafes | 80 series |
| Largeur de la couronne | 12.8mm |
| Longueur des agrafes | 4-16mm |
| Capacité par charge | 139 agrafes |
| Inclinaison du magasin | 0° |
| Poids | 0.81kg |

CLOUEUR DE PRÉCISION/AIGUILLEUR 23GA

- Idéal pour des fixations délicates sans laisser de traces grâce à un nez précis et un réglage de la puissance
- Mode contrôlé clou par clou

DPN2330-XJ

| | |
|--------------------------|------------------------------|
| Pression d'utilisation | 7 BAR / 100 PSI |
| Vibration | <2.50 / 1.25m/s ² |
| Niveau Sonore LPA 1S, d | 68.1dB / 4dB |
| Niveau Sonore LWA 1S, d | 81.1dB / 4dB |
| Niveau Sonore LPA 1S, 1m | 78.9dB / 4dB |
| Code de finettes | DNBHL23 |
| Type de finettes | 23Ga |
| Longeur de finettes | 10-30mm |
| Capacité par charge | 200 finettes |
| Inclinaison du magasin | 0° |
| Poids | 0.98kg |



CODE DE CLOUS

FIRST FIX

page 232



page 318



page 233



page 233



page 234



page 234



page 234



page 235

SECOND FIX

page 235



page 235



page 236



page 236



page 236



page 237



page 237



page 237



page 237



SOUFFLEUR COMPACT 18V XR

- Capable de venir à bout des tâches les plus fastidieuses grâce à sa haute pression en sortie
- Unité de mesure : BAR / kPA / PSI
- Double affichage : pression cible et pression réelle
- LED intégrée
- Câble conducteur pas inclus
- Livrée sans batteries ni chargeur

DCC018N-XJ

| | |
|-----------------------|------------------|
| Source d'alimentation | 12V / 18V / 230V |
| Pression maximale | 11 BAR |
| Précision de la jauge | +/- 0.15 BAR |
| Poids | 2.5kg |

COMPRESSEUR 6L

- Pour une utilisation avec des cloueurs de construction first fix
- Pompe sans huile
- Fourni avec tuyau de 5m

DPC6MRC-QS

| | |
|-----------------------|-----------------|
| Tension | 230V |
| Capacité du réservoir | 6L |
| Pression maximale | 8 BAR / 116 PSI |
| Niveau Sonore LWA/KWA | 97 dB |
| Niveau Sonore LPA/KPA | 77 dB |
| Déplacement d'air | 170l/min |
| Livraison d'air | 75l/min |
| Poids | 12.8kg |

COMPRESSEUR 54V XR FLEXVOLT BRUSHLESS 10L
XR FLEX VOLT

- Idéal pour la finition, l'ébénisterie et la fabrication de meubles, le charpentage et le clouage de finition
- Capacité jusqu'à 1220 brads par charge de batterie (avec batterie 54V XR 6.0Ah)
- Livrée avec 2x batteries 6.0Ah et chargeur

DCC1054N-XJ Livrée sans batteries ni chargeur

DCC1054T2-QW

| | |
|-------------------------|---------|
| Voltage | 54V |
| Capacité de la batterie | 6.0Ah |
| Nombre de batteries | 2 |
| Capacité du réservoir | 10L |
| Pression maximale | 9 BAR |
| Niveau Sonore LWA/KWA | 92 dB |
| Niveau Sonore LPA/KPA | 78 dB |
| Déplacement d'air | 48l/min |
| Livraison d'air | 31l/min |
| Poids | 11kg |

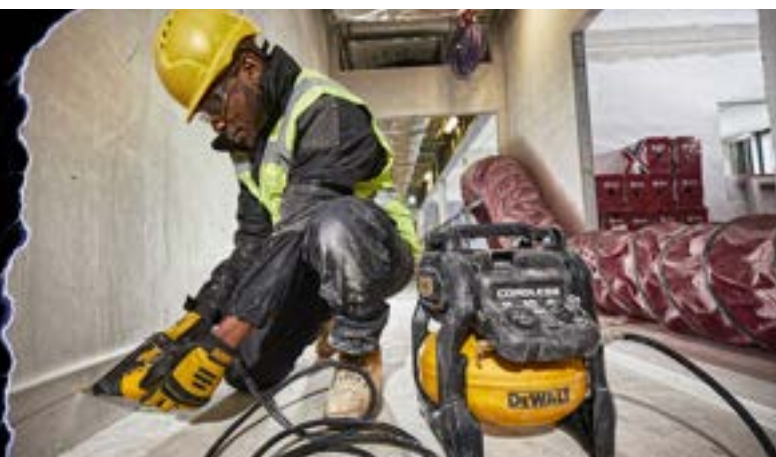
XR FLEX VOLT
**LA VRAIE SOLUTION
PNEUMATIQUE SANS FIL**
COMPRESSEUR 54V XR FLEXVOLT

COMPRESSEUR 10L

- Portable et robuste mais silencieux avec double sortie d'air
- Pour une utilisation avec des cloueurs first fix et second fix
- Pompe sans huile
- Fourni avec tuyau de 10m

DPC10QTC-QS

| | |
|-----------------------|--------------------|
| Tension | 230V |
| Capacité du réservoir | 9.4L |
| Pression maximale | 13.8 BAR / 200 PSI |
| Niveau Sonore LWA/KWA | 89 dB |
| Niveau Sonore LPA/KPA | 71.5 dB |
| Déplacement d'air | 119l/min |
| Livraison d'air | 82l/min |
| Poids | 20.4kg |

TUYAU 5M

- Tuyau de 5m
- Avec connection euro

DWP-CPACK5

| | |
|----------|----|
| Longueur | 5m |
|----------|----|

TUYAU AVEC ENROULEUR 30M

- Tuyau de 30m avec enrouleur
- Avec connection euro

DWP-CPACK30

| | |
|-------------------|------------------|
| Longueur | 30m |
| Pression maximale | 15 BAR / 214 PSI |





PONÇAGE FRAISAGE RABOTAGE

PONCEUSES EXCENTRIQUES 111

PONCEUSES VIBRANTES 112

RABOTS 113

AFFLEUREUSES 114

DÉFONCEUSES 114

FRAISEUSES À LAMELLES 116

RABOTS DE CHANTIER 116

ACCESSOIRES 118

PONCEUSE EXCENTRIQUE 18V XR BRUSHLESS 125MM
PERFORM PROTECT

- Régulateur de vitesse électronique
- Faible valeur de vibration
- Finition en caoutchouc pour grip optimal
- Plateau velcro
- Compatible avec Airlock
- Livrée avec 2× batteries 5.0Ah, chargeur et sac à poussières dans un coffret TSTAK

DCW210NT-XJ Livrée sans batteries ni chargeur dans un coffret TSTAK

DCW210P2-QW

| | |
|---------------------------------|---------------------|
| Voltage | 18V |
| Capacité de la batterie | 5.0Ah |
| Nombre de batteries | 2 |
| Vitesse de rotation à vide | 8.000 – 12.000 rpm |
| Taille Ø | 2.6mm |
| Dimensions du patin | 125mm |
| Dimensions du papier de ponçage | 125mm |
| Vibration main-bras | 4.2m/s ² |
| Poids | 0.93kg |
| Coffret | TSTAK |

PONCEUSE EXCENTRIQUE 125MM

- Régulateur de vitesse électronique
- Faible valeur de vibration
- Finition en caoutchouc pour grip optimal
- Plateau velcro
- Aspirateur de poussières via le sac à poussières (inclus) ou le système Airlock
- Sac à poussières avec branchement Airlock inclus

DWE6423-QS

| | |
|---------------------------------|----------------------|
| Puissance absorbée | 280W |
| Vitesse de rotation à vide | 8.000 – 12.000 rpm |
| Taille Ø | 2.6mm |
| Dimensions du patin | 125mm |
| Dimensions du papier de ponçage | 125mm |
| Vibration main-bras | <2.5m/s ² |
| Poids | 1.28kg |

PONCEUSE POUR PLÂTRE 18V XR 225MM
PERFORM PROTECT

- Manche télescopique, extensible de 1.2 à 1.6m
- Wireless Tool Control intégré
- Plateau velcro
- Compatible avec Airlock
- Livrée avec 2× batteries 6.0Ah et chargeur

DCE800NB-XJ Livrée sans batteries ni chargeur

DCE800T2-QW

| | |
|---------------------------------|---------------------|
| Voltage | 18V |
| Capacité de la batterie | 6.0Ah |
| Nombre de batteries | 2 |
| Vitesse de rotation à vide | 700 – 1.200 rpm |
| Dimensions du patin | 225mm |
| Dimensions du papier de ponçage | 225mm |
| Vibration main-bras | 2.5m/s ² |
| Poids | 3/9kg |

PONCEUSE POUR PLÂTRE 450W 225MM

- Poignée ergonomique pour un travail confortable
- Compatible avec Airlock

DWE7800-QS

| | |
|---------------------------------|-------------------|
| Puissance absorbée | 450W |
| Vitesse de rotation à vide | 1.400 – 2.000 rpm |
| Dimensions du patin | 225mm |
| Dimensions du papier de ponçage | 225mm |
| Poids | 4.0kg |



PONCEUSE VIBRANTE 1/4 FEUILLE 18V XR BRUSHLESS
PERFORM PROTECT

- Semelle de ponçage avec plateau velcro (115 × 115mm) et mécanisme de mâchoire (140 × 115mm)
- Finition en caoutchouc pour grip optimal
- Double contrepoids réduit les vibrations
- Wireless Tool Control intégré
- Compatible avec Airlock
- Livrée avec 2× batteries 5.0Ah, chargeur et sac à poussières dans un coffret TSTAK

DCW200NT-XJ Livrée sans batteries ni chargeur dans un coffret TSTAK

DCW200P2-QW

| | |
|---------------------------------|---------------------|
| Voltage | 18V |
| Capacité de la batterie | 5.0Ah |
| Nombre de batteries | 2 |
| Vitesse de rotation à vide | 8.000 – 13.500 rpm |
| Taille Ø | 1.6mm |
| Dimensions du patin | 108 × 115mm |
| Dimensions du papier de ponçage | 115 × 115mm |
| Vibration main-bras | 3.8m/s ² |
| Poids | 1.0kg |
| Coffret | TSTAK |

PONCEUSE VIBRANTE 1/4 FEUILLE

- Semelle de ponçage avec plateau velcro (115 × 115mm) et mécanisme de mâchoire (140 × 115mm)
- Finition en caoutchouc pour grip optimal
- Double contrepoids réduit les vibrations
- Sac à poussières avec branchement Airlock inclus

DWE6411-QS

| | |
|---------------------------------|---------------------|
| Puissance absorbée | 230W |
| Vitesse de rotation à vide | 28.000 rpm |
| Taille Ø | 1.6mm |
| Dimensions du patin | 108 × 115mm |
| Dimensions du papier de ponçage | 115 × 115mm |
| Vibration main-bras | 4.0m/s ² |
| Poids | 1.6kg |



RABOT BRUSHLESS 18V XR

- Léger, compact et ergonomique pour une utilisation confortable
- Lames réversibles au carbure large
- Large semelle pour une meilleure stabilité
- Compatible avec le système Airlock
- Livrée avec 2× batteries 5.0Ah, chargeur et sac à poussière dans un coffret TSTAK

DCP580NT-XJ Livrée sans batteries, chargeur ni sac à poussière dans un coffret TSTAK

DWV9390-XJ Sac à poussières

DCP580P2-QW

| | |
|----------------------------|------------|
| Voltagé | 18V |
| Capacité de la batterie | 5.0Ah |
| Nombre de batteries | 2 |
| Vitesse de rotation à vide | 15.000 rpm |
| Profondeur de coupe max. | 2mm |
| Largeur de rabotage | 82mm |
| Profondeur de feuillure | 9mm |
| Longueur de la semelle | 295mm |
| Ø Tambour | 48mm |
| Poids | 2.5kg |
| Coffret | TSTAK |

RABOT 2.5MM 600W

- Moteur haute performance pour les meilleurs résultats également dans le bois dur
- Poignée à revêtement de caoutchouc avec roulette intégrée de réglage de la profondeur
- Livrée avec couteaux réversibles en carbure, guide parallèle et raccord d'aspiration

DW680-QS

| | |
|----------------------------|------------|
| Puissance absorbée | 600W |
| Vitesse de rotation à vide | 15.000 rpm |
| Profondeur de coupe max. | 2mm |
| Largeur de rabotage | 82mm |
| Profondeur de feuillure | 12mm |
| Longueur de la semelle | 290mm |
| Ø Tambour | 54mm |
| Poids | 3.2kg |

RABOT 4MM 1.050W

- Moteur haute performance pour les meilleurs résultats également dans le bois dur
- Éjection des copeaux réglable à gauche ou à droite
- Livrée avec couteaux réversibles en carbure, guide parallèle, raccord d'aspiration et sac à copeaux

D26500K-QS

| | |
|----------------------------|------------|
| Puissance absorbée | 1.050W |
| Vitesse de rotation à vide | 13.500 rpm |
| Profondeur de coupe max. | 4mm |
| Largeur de rabotage | 82mm |
| Profondeur de feuillure | 25mm |
| Longueur de la semelle | 320mm |
| Ø Tambour | 64mm |
| Poids | 4.0kg |



AFFLEUREUSE 18V XR BRUSHLESS

- Base plongeante incorporant des butées de profondeur pour assurer un ajustement très précis
- Vitesse de rotation à vide variable (16.000 - 25.500 rpm)
- Deux LED intégrées
- Livrée sans batteries ni chargeur

DCW600N-XJ

| | |
|----------------------------|--------------------|
| Voltagé | 18V |
| Vitesse de rotation à vide | 16.000- 25.500 rpm |
| Plongée | 55mm |
| Porte-outils | 6-8mm |
| Diamètre max. de rabotage | 30mm |
| Poids | 1.54kg |

AFFLEUREUSE 900W

- Base plongeante incorporant des butées de profondeur pour assurer un ajustement très précis
- 2 points LED

D26200-QS

| | |
|----------------------------|------------|
| Puissance absorbée | 900W |
| Vitesse de rotation à vide | 27.000 rpm |
| Plongée | 55mm |
| Porte-outils | 6-8mm |
| Diamètre max. de rabotage | 36mm |
| Poids | 1.9kg |

DÉFONCEUSE - AFFLEUREUSE 2EN1 18V XR BRUSHLESS

- Base plongeante incorporant des butées de profondeur pour assurer un ajustement très précis
- Vitesse de rotation à vide variable (16.000 - 25.500 rpm)
- Deux LED intégrées
- Le moteur intégré dans un robuste carter en aluminium se positionne facilement, rapidement et sans jeu soit dans l'unité de défonçage soit dans l'unité de copiage
- Inclus base affleureuse et base plongeante réglable
- Livrée avec 2x batteries 5.0Ah et chargeur dans un coffret TSTAK

DCW604P2-QW

| | |
|----------------------------|---------------------|
| Voltagé | 18V |
| Capacité de la batterie | 5.0Ah |
| Nombre de batteries | 2 |
| Vitesse de rotation à vide | 16.000 – 25.500 rpm |
| Plongée | 55mm |
| Porte-outils | 6-8mm |
| Diamètre max. de rabotage | 30mm |
| Poids | 2.4kg |
| Coffret | TSTAK |



DCW604NT-XJ Livrée sans batteries ni chargeur dans un coffret TSTAK

DÉFONCEUSE 2.300W

- Réglage facile et précis de la profondeur de fraisage avec échelle graduée bien lisible
- Contrôle électronique constante de la vitesse
- Démarrage progressif évitant tout dépositionnement de la fraise
- Guidage de précision par deux colonnes rectifiées dans un carter aluminium de haute qualité
- Butée de profondeur à trois étages
- Livrée avec guide parallèle, douille de copiage 30mm, ensemble d'aspiration et une pince de serrage de 12mm

DWE625-QS

| | |
|----------------------------|--------------------|
| Puissance absorbée | 2.300W |
| Vitesse de rotation à vide | 8.000 – 20.000 rpm |
| Plongée | 80mm |
| Porte-outils | 12mm |
| Diamètre max. de rabotage | 50mm |
| Poids | 5.1kg |



DWE627KT-QS Défonceuse 2.300W avec connexion pour une table de

DÉFONCEUSE 900W

- Base plongeante incorporant des butées de profondeur pour assurer un ajustement très précis
- 2 points LED

D26203-QS

| | |
|----------------------------|------------|
| Puissance absorbée | 900W |
| Vitesse de rotation à vide | 27.000 rpm |
| Plongée | 55mm |
| Porte-outils | 6-8mm |
| Diamètre max. de rabotage | 36mm |
| Poids | 2.9kg |

DÉFONCEUSE 900W

- Base plongeante incorporant des butées de profondeur pour assurer un ajustement très précis
- 2 points LED
- Le moteur intégré dans un robuste carter en aluminium se positionne facilement, rapidement et sans jeu soit dans l'unité de défonceuse soit dans l'unité de copiage

D26204K-QS

| | |
|----------------------------|---------------------|
| Puissance absorbée | 900W |
| Vitesse de rotation à vide | 16.000 - 27.000 rpm |
| Plongée | 55mm |
| Porte-outils | 6-8mm |
| Diamètre max. de rabotage | 36mm |
| Poids | 3.2kg |

DÉFONCEUSE 1.100W

- Système d'aspiration très efficace breveté
- Contrôle électronique constante de la vitesse
- Livrée avec guide parallèle, douille de copiage 17mm, ensemble d'aspiration et une pince de serrage de 8mm dans un coffret TSTAK

DW621KT-QS

| | |
|----------------------------|--------------------|
| Puissance absorbée | 1.100W |
| Vitesse de rotation à vide | 8.000 – 24.000 rpm |
| Plongée | 55mm |
| Porte-outils | 6-8mm |
| Diamètre max. de rabotage | 36mm |
| Coffret | TSTAK |



FRAISEUSE À LAMELLES 18V XR BRUSHLESS

- Ergots escamotables antidérapants, 8 repères de positionnement et butée avec regard
- Mécanisme de verrouillage pour un changement rapide et facile de la lame de coupe
- Profondeurs de fraisage réglables pour les lamelles n° 0, 10 et 20
- Guide d'inclinaison réglable entre 0° et 90° pour des matériaux d'une épaisseur comprise entre 10 et 70mm
- Livrée avec 2x batteries 5.0Ah et chargeur dans un coffret TSTAK

DCW682NT-XJ Livrée sans batteries ni chargeur dans un coffret TSTAK

DCW682P2-QW

| | |
|-------------------------|-------|
| Voltagé | 18V |
| Capacité de la batterie | 5.0Ah |
| Nombre de batteries | 2 |
| Plongée | 70mm |
| Rainureuse | 4mm |
| Coffret | TSTAK |

FRAISEUSE À LAMELLES 600W

- Réglage de la hauteur
- Guide d'inclinaison réglable entre 0° et 90° pour des matériaux d'une épaisseur comprise entre 10 et 70mm
- Profondeurs de fraisage réglables pour les lamelles n° 0, 10 et 20
- Ergots escamotables antidérapants, 8 repères de positionnement et butée avec regard
- Livrée avec lame de 4mm au carbure, sac à poussière et adaptateur pour aspiration

DW682K-QS

| | |
|----------------------------|------------|
| Puissance absorbée | 600W |
| Vitesse de rotation à vide | 10.000 rpm |
| Plongée | 70mm |
| Rainureuse | 4mm |
| Poids | 4.0kg |

RABOT DE CHANTIER

- Conçu pour pouvoir être transporté sur les chantiers
- Dispositif de verrouillage de la tête de rabotage
- Tables d'entrée et de sortie largement dimensionnées
- Tête de rabotage guidée par quatre colonnes
- Les trous percés dans la base de la machine permettent de la fixer sur un support ou un établi

DW733-QS

| | |
|-------------------------------|------------|
| Tension | 230V |
| Puissance absorbée | 1.000W |
| Vitesse de rotation à vide | 10.000 rpm |
| Profondeur de coupe max. | 2mm |
| Largeur de rabotage | 317mm |
| Hauteur max. de rabotage | 152mm |
| Capacité max. de la raboteuse | 8m/min |
| Poids | 33.6kg |

RABOTEUSE ET DÉGAUCHISSEUSE

- Structure en aluminium coulé sous pression
- Table de rabotage en profondeur en aluminium, avec rouleaux d'entrée recouverts de caoutchouc
- Réglage précis de l'évacuation des copeaux
- Avance du rabot de profondeur avec vitesse réglée
- Butée rigide en aluminium
- Aspiration de la poussière 100mm
- Livrée avec 2 fers de rabot en HSS, un gabarit de réglage des fers, un poussoir, 4 pieds, un adaptateur d'aspiration et une butée réglable

D27300-QS

| | |
|---|-------------------|
| Tension | 230V |
| Puissance absorbée | 1.600W |
| Vitesse de rotation à vide | 6.200 rpm |
| Profondeur de coupe max. | 3mm |
| Largeur de rabotage | 260mm |
| Hauteur max. de rabotage | 160mm |
| Vibrations | 8m/s ² |
| Capacité max. de la raboteuse | 5m/min |
| Dimensions de la table de rabotage | 1.000 × 260mmmm |
| Dimensions de la table de dégauchissage | 500 × 250mmmm |
| Poids | 53kg |



INSTRUCTION D'INSTALLATION

MACHINES AVEC CONNECTION DIRECTE AIRLOCK

PEUVENT ÊTRE RACCORDER DIRECTEMENT SUR LES ASPIRATEURS CLASSE L ET M VIA LA CONNECTION AIRLOCK DWV9000-XJ



| Meuleuses | Scies sauteuses | Scies circulaires et plongantes | Scies à onglets | | Scies à table | Multitool | Ponceuses | Rabots |
|--------------|-----------------|---------------------------------|-----------------|--------------|---------------|-------------|-------------|-------------|
| DWE46105-QS | DCS334P2-QW | DWE576K-QS | DCS777T2-QW | DWS778-QS | DW745-QS | DWE315KT-QS | DWE6423-QS | DCP580P2-QW |
| DWE46150-XJ* | DCS335P2-QW | DCS577T2-QW | DWS773-QS | DCS365N-XJ | DCS7485T2-QW | | DWE6411-QS | |
| | | DCS576T2-QW | DWS777-QS | DCS778T2-QW | | | DWP352VS-QS | |
| | | DCS575T2-QW | DWS774-QS | DCS777T2-QW | | | | |
| | | DCS520T2R-QW | DWS773-QS | DHS780T2A-QW | | | | |

* Compatible avec meuleuses DeWALT

MACHINES SANS CONNECTION DIRECTE AIRLOCK

PEUVENT ÊTRE RACCORDER SUR LES ASPIRATEURS CLASSE L ET M VIA LES ADAPTATEURS ET LA CONNECTION AIRLOCK DWV9000-XJ

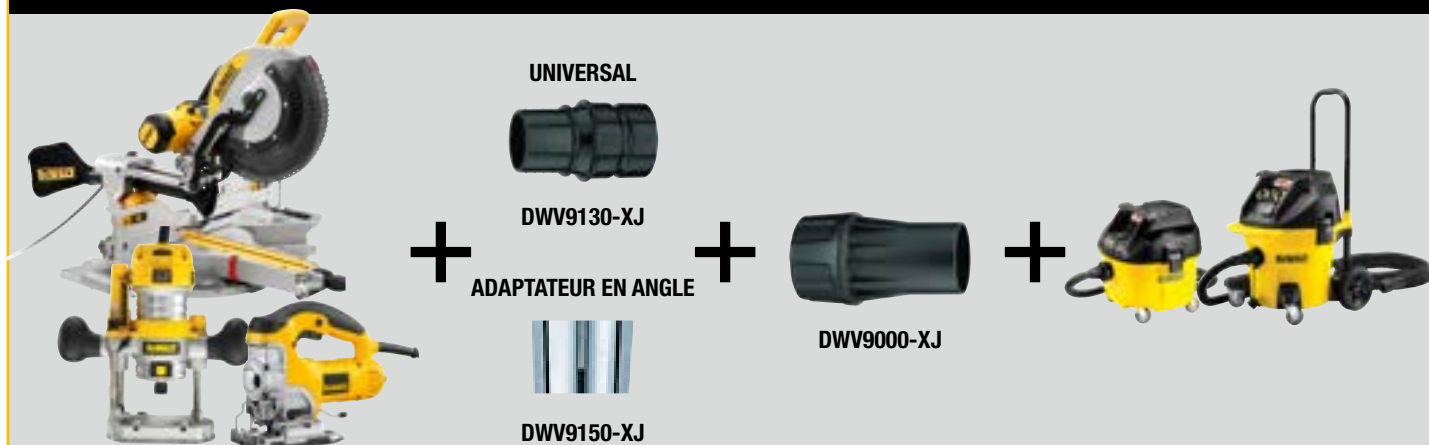

POSSIBILITÉ DE CONNECTION POUR SCIES PLONGANTES, SCIES SAUTEUSES ET PONÇEUSE VIA ADAPTATEURS EN CASCADE (DWV9110-XJ, DWV9120-XJ)

PATINS DE PONÇAGE

DE2643-XJ



Patin de ponçage Ø150mm - moyen/dur
(pour D26410)

DE2644-XJ



Patin de ponçage Ø150mm - mou
(pour D26410)

LAMES DE RABOT

DE7333-XJ



Lames de rabot HSS 260mm
(pour D27300/DW733S)

DT3901-QZ



Lames de rabot HM 80mm - non réversible
(pour DW676)

DT3906-QZ



Lames de rabot HM 82mm
(pour DW677/DW678/DW680/DCP580)

SACS À POUSSIÈRE POUR RABOTS

DE2650-XJ



Sac à poussières
(pour D26500 / D26501)

DWV9390-XJ



Sac à poussières (pour DCP580)

RAILS DE GUIDAGE POUR AFFLEUREUSES ET DÉFONCEUSES

DWS5031-XJ



Raccord défonceuses pour rails de guidage

DE6905-XJ



Compas pour défonceuses

DE6913-XJ



Guide latéral universel avec réglage

PINCES DE SERRAGE POUR DÉFONCEUSES

| Référence | Diamètre | MACHINE | | | | | | | | | | | | |
|-----------|----------|------------|-------------|-----------|----------|----------|----------|-----------|----------|-----------|----------|----------|-----------|-------------|
| | | D26204K-QS | DCW604P2-QW | D26203-QS | DW614-QS | DW615-QS | DW621-QS | DW622K-QS | DW624-QS | DW625E-QS | DW626-QS | DW629-QS | DWE625-QS | DWE627KT-QS |
| DE6262-XJ | 6mm | | | | | | | • | | | • | | | |
| DE6272-XJ | 6mm | | | | | | | | • | • | | • | • | • |
| DE6952-XJ | 8mm | • | • | • | • | • | • | | | | | | | |
| DE6260-XJ | 8mm | | | | | | | • | | | • | | | |
| DE6274-XJ | 8mm | | | | | | | | • | • | | • | • | • |
| DE6276-XJ | 10mm | | | | | | | | • | • | | • | • | • |
| DE6258-XJ | 12mm | | | | | | | • | | | • | | | |
| DE6277-XJ | 12mm | | | | | | | | • | • | | • | • | • |

DOUILLE DE COPIAGE POUR DÉFONCEUSES

| Référence | Diamètre | MACHINE | | | | | | | | | | | | |
|-----------|--------------------------------------|------------|-------------|-----------|----------|----------|----------|-----------|----------|-----------|----------|----------|-----------|-------------|
| | | D26204K-QS | DCW604P2-QW | D26203-QS | DW614-QS | DW615-QS | DW621-QS | DW622K-QS | DW624-QS | DW625E-QS | DW626-QS | DW629-QS | DWE625-QS | DWE627KT-QS |
| DE6989-XJ | 17mm | • | • | • | • | • | | | | | | | | |
| DE6917-XJ | 17mm | | | | | | • | • | | | • | | | |
| DE6990-XJ | 24mm | • | • | • | • | • | | | | | | | | |
| DE6924-XJ | 24mm | | | | | | • | • | | | • | | | |
| DE6991-XJ | 27mm | • | • | • | • | • | | | | | | | | |
| DE6427-XJ | 27mm Type 2 | | | | | | | | • | • | | • | • | • |
| DE6992-XJ | 30mm | • | • | • | • | • | | | | | | | | |
| DE6930-XJ | 30mm | | | | | | • | • | | | • | | | |
| DE6430-XJ | 30mm Type 2 | | | | | | | | • | • | | • | • | • |
| DE6440-XJ | 40mm Type 2 | | | | | | | | • | • | | • | • | • |
| DE6301-XJ | Support de douille de copiage Type 2 | | | | | | | | • | • | | • | • | • |

LASERS

**LASERS EN POINT****122****TÉLÉMÈTRES LASER****127****LASERS EN CROIX****122****NIVEAU AUTOMATIQUE****129****LASERS 360°****124****ACCESSOIRES****129****LASERS ROTATIFS****125**

GAMME LASERS ET APPLICATIONS DIVERSES

| | LASERS EN CROIX, POINT ET COMBINÉ | | | LASERS 360° | | | | | | LASERS ROTATIFS | | | | |
|-------------------------------------|-----------------------------------|---|---|-------------|---|---|---|---|---|-----------------|---|---|---|---|
| Système de plafonds | | | | | ✓ | ✓ | ✓ | ✓ | ✓ | ✓ | ✓ | ✓ | ✓ | ✓ |
| Systèmes de murs | ✓ | | | | ✓ | ✓ | ✓ | ✓ | ✓ | ✓ | ✓ | ✓ | ✓ | ✓ |
| Installations Électriques ver./Hor. | ✓ | ✓ | ✓ | ✓ | ✓ | ✓ | ✓ | ✓ | ✓ | ✓ | ✓ | ✓ | ✓ | ✓ |
| Armoires de cuisine | ✓ | ✓ | ✓ | ✓ | ✓ | ✓ | ✓ | ✓ | ✓ | ✓ | ✓ | ✓ | ✓ | ✓ |
| Profils de finition | ✓ | ✓ | ✓ | ✓ | ✓ | ✓ | ✓ | ✓ | ✓ | ✓ | ✓ | ✓ | ✓ | ✓ |
| Fixations | ✓ | ✓ | ✓ | ✓ | ✓ | ✓ | ✓ | ✓ | ✓ | ✓ | ✓ | ✓ | ✓ | ✓ |
| Transfert sol-plafond | ✓ | | | | ✓ | ✓ | ✓ | ✓ | ✓ | ✓ | | ✓ | ✓ | ✓ |
| Carrelage sol et mur | ✓ | ✓ | ✓ | ✓ | ✓ | ✓ | ✓ | ✓ | ✓ | ✓ | ✓ | ✓ | ✓ | ✓ |
| Papier peint | ✓ | ✓ | ✓ | ✓ | ✓ | ✓ | ✓ | ✓ | ✓ | ✓ | ✓ | ✓ | ✓ | ✓ |
| Sol en béton | | | | | | | | | | | ✓ | ✓ | ✓ | ✓ |
| Site de construction | | | | | | | | | | | ✓ | ✓ | ✓ | ✓ |
| Fondations | | | | | | | | | | | ✓ | ✓ | ✓ | ✓ |
| Traçage construction | | | | | | | | | | | ✓ | ✓ | ✓ | ✓ |
| Constructions en acier | | | | | | | | | | | ✓ | ✓ | ✓ | ✓ |
| Panneaux en bois | ✓ | | ✓ | ✓ | ✓ | ✓ | ✓ | ✓ | ✓ | ✓ | ✓ | ✓ | ✓ | ✓ |
| | | | | | | | | | | | | | | |

LES AVANTAGES D'UN FAISCEAU VERT

Le principal avantage réside dans une plus grande précision et une plus grande visibilité, jusqu'à 4 fois plus lumineux qu'un faisceau rouge. Les nouvelles diodes vertes offrent une plus grande autonomie et une plage de température plus large. La robustesse des lasers DEWALT est garantie avec des valeurs IP jusqu'à IP67.

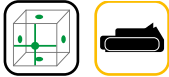

LASER 5 POINTS + CROIX AUTONIVELLANT 12V XR - VERT

- Lignes projetées : verticales et horizontales
- Points : vers le haut, le bas, vers l'avant et équerrage latéral
- Ligne croisée prévoit une portée angulaire de 150°
- Aimants à l'avant et à l'arrière : pour une pose facile sur des cadres métalliques ou l'acier
- Base pivotante intégrée avec filetage 1/4" et 5/8"
- Incl. lunettes laser, cible et support de plafond
- Livré avec 1× batterie 2.0Ah et chargeur dans un coffret TSTAK

DCE0825D1G-QW

| | |
|--------------------------|---------------------------|
| Voltagé | 12V |
| Capacité de la batterie | 2.0Ah |
| Nombre de batteries | 1 |
| Classe de laser | 2 |
| Précision | +/-3mm @ 10m |
| Plage de compensation | +/- 4° |
| Visibilité à l'intérieur | 45m (point) / 30m (ligne) |
| Portée avec détecteur | 50m |
| Nombre de points | 5× vert |
| Nombre de lignes | 2× vert |
| Classe IP | 65 |
| Coffret | TSTAK |

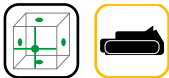
LASER 5 POINTS + CROIX AUTONIVELLANT 12V/18V XR - VERT

- Multivoltagé : fonctionne sur batterie XR 12V ou 18V (5.0Ah max, sauf DCBP518)
- Lignes projetées : verticales et horizontales
- Points : vers le haut, le bas, vers l'avant et équerrage latéral
- Indicateur de charge sur la batterie
- Base pivotante magnétique intégrée avec réglage fin avec filetage 1/4" et 5/8"
- Incl. cible et support de plafond
- Livré avec 1× batterie 18V 2.0Ah et chargeur dans un coffret TSTAK

DCE825NG18-XJ Livré sans batteries ni chargeur dans un coffret TSTAK

DCE825D1G18-QW

| | |
|--------------------------|---------------------------|
| Voltagé | 12V/18V |
| Capacité de la batterie | (18V) 2.0Ah |
| Nombre de batteries | 1 |
| Classe de laser | 2 |
| Précision | +/-3mm @ 10m |
| Plage de compensation | +/- 4° |
| Visibilité à l'intérieur | 45m (point) / 85m (ligne) |
| Portée avec détecteur | 100m |
| Nombre de points | 5× vert |
| Nombre de lignes | 2× vert |
| Classe IP | 54 |
| Coffret | TSTAK |

LASER EN CROIX AUTONIVELLANT - ROUGE

- Lignes projetées : horizontales et verticales
- Bouton mode pour choix : vertical, horizontal ou ligne croisée
- Indicateur de charge sur la batterie
- Base pivotante magnétique intégrée avec filetage 1/4"
- Incl. pince laser
- Livré avec 3× piles AA

DW088K-XJ

| | |
|--------------------------|----------------|
| Type de batterie | 3×AA |
| Classe de laser | 2 |
| Précision | +/-3mm @ 10m |
| Plage de compensation | +/- 4° |
| Visibilité à l'intérieur | 15m |
| Portée avec détecteur | 50m |
| Nombre de lignes | 2× rouge |
| Classe IP | 54 |
| Coffret | Coffret solide |

LASER EN CROIX AUTONIVELLANT - VERT

- Lignes projetées : horizontales et verticales
- Bouton mode pour choix : vertical, horizontal ou ligne croisée
- Indicateur de charge sur la batterie
- Base pivotante magnétique intégrée avec filetage 1/4"
- Incl. pince laser
- Livré avec 3× piles AA dans un coffret

DW088CG-XJ

| | |
|--------------------------|----------------|
| Type de batterie | 3×AA |
| Classe de laser | 2 |
| Précision | +/-3mm @ 10m |
| Plage de compensation | +/- 4° |
| Visibilité à l'intérieur | 30m |
| Portée avec détecteur | 100m |
| Nombre de lignes | 2× vert |
| Classe IP | 54 |
| Coffret | Coffret solide |

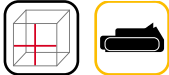
LASER EN CROIX AUTONIVELLANT 12V XR - ROUGE

- Lignes projetées : verticales, horizontales ou croisées
- Indicateur de charge sur batterie
- Base pivotante magnétique intégrée avec filetage 1/4" et 5/8"
- Incl. cible et support de plafond
- Livré avec 1× batterie 2.0Ah et chargeur dans un coffret TSTAK

DCE088D1R-QW

| | |
|--------------------------|--------------|
| Voltage | 12V |
| Capacité de la batterie | 2.0Ah |
| Nombre de batteries | 1 |
| Classe de laser | 2 |
| Précision | +/-3mm @ 10m |
| Plage de compensation | +/- 4° |
| Visibilité à l'intérieur | 20m |
| Portée avec détecteur | 50m |
| Nombre de lignes | 2× rouge |
| Classe IP | 65 |
| Coffret | TSTAK |

LASER EN CROIX AUTONIVELLANT - ROUGE

- Projets 3 lignes
- Aimants à l'arrière : pour une pose facile sur des cadres métalliques ou l'acier
- Le revêtement caoutchouté de la carcasse protège le calibrage de l'appareil des conditions difficiles sur les chantiers

DW089K-XJ

| | |
|--------------------------|----------------|
| Type de batterie | 4×AA |
| Classe de laser | 2 |
| Précision | +/-3mm @ 10m |
| Plage de compensation | +/- 4° |
| Visibilité à l'intérieur | 15m |
| Portée avec détecteur | 50m |
| Nombre de lignes | 3× rouge |
| Classe IP | 54 |
| Coffret | Coffret solide |

LASER EN CROIX AUTONIVELLANT 12V XR - VERT

- Lignes projetées : verticales, horizontales ou croisées
- Indicateur de charge sur batterie
- Base pivotante magnétique intégrée avec filetage 1/4" et 5/8"
- Incl. cible et support de plafond
- Livré avec 1× batterie 2.0Ah et chargeur dans un coffret TSTAK

DCE088D1G-QW

| | |
|--------------------------|--------------|
| Voltage | 12V |
| Capacité de la batterie | 2.0Ah |
| Nombre de batteries | 1 |
| Classe de laser | 2 |
| Précision | +/-3mm @ 10m |
| Plage de compensation | +/- 4° |
| Visibilité à l'intérieur | 30m |
| Portée avec détecteur | 50m |
| Nombre de lignes | 2× vert |
| Classe IP | 65 |
| Coffret | TSTAK |

LASER EN CROIX AUTONIVELLANT 12V/18V XR - VERT

- Multivoltage: fonctionne sur batterie XR 12V ou 18V (5.0Ah max, sauf DCBP518)
- Lignes projetées : verticales, horizontales ou croisées
- Indicateur de charge sur la batterie
- Base pivotante magnétique intégrée avec réglage fin avec filetage 1/4" et 5/8"
- Incl. cible et support de plafond
- Livré avec 1× batterie 18V 2.0Ah et chargeur dans un coffret TSTAK

DCE088D1G18-QW Livré sans batteries ni chargeur dans un coffret TSTAK

DCE088D1G18-QW

| | |
|--------------------------|--------------|
| Voltage | 12V/18V |
| Capacité de la batterie | (18V) 2.0Ah |
| Nombre de batteries | 1 |
| Classe de laser | 2 |
| Précision | +/-3mm @ 10m |
| Plage de compensation | +/- 4° |
| Visibilité à l'intérieur | 85m |
| Portée avec détecteur | 100m |
| Nombre de lignes | 2× vert |
| Classe IP | 54 |
| Coffret | TSTAK |

LASER 2× 360° AUTONIVELLANT 12V XR - ROUGE

- Lignes projetées : 2× 360°, verticales et horizontales (séparément ou ensemble)
- Indicateur de charge sur la batterie
- Base pivotante magnétique intégrée avec filetage 1/4" et 5/8"
- Incl. cible, lunettes laser et support de plafond
- Livré avec 1× batterie 2.0Ah et chargeur dans un coffret TSTAK

DCE0811D1R-QW

| | |
|--------------------------|--------------|
| Voltage | 12V |
| Capacité de la batterie | 2.0Ah |
| Nombre de batteries | 1 |
| Classe de laser | 2 |
| Précision | +/-3mm @ 10m |
| Plage de compensation | +/- 4° |
| Visibilité à l'intérieur | 20m |
| Portée avec détecteur | 50m |
| Nombre de lignes | 2× rouge |
| Classe IP | 65 |
| Coffret | TSTAK |

LASER 2× 360° AUTONIVELLANT 12V XR - VERT

- Lignes projetées : 2× 360°, verticales et horizontales (séparément ou ensemble)
- Indicateur de charge sur la batterie
- Base pivotante magnétique intégrée avec filetage 1/4" et 5/8"
- Incl. cible, lunettes laser et support de plafond
- Livré avec 1× batterie 2.0Ah et chargeur dans un coffret TSTAK

DCE0811D1G-QW

| | |
|--------------------------|--------------|
| Voltage | 12V |
| Capacité de la batterie | 2.0Ah |
| Nombre de batteries | 1 |
| Classe de laser | 2 |
| Précision | +/-3mm @ 10m |
| Plage de compensation | +/- 4° |
| Visibilité à l'intérieur | 30m |
| Portée avec détecteur | 50m |
| Nombre de lignes | 2× vert |
| Classe IP | 65 |
| Coffret | TSTAK |

LASER 3× 360° AUTONIVELLANT 12V XR - ROUGE

- Lignes projetées : 3× 360°, verticales et horizontales (séparément ou ensemble)
- Indicateur de charge sur la batterie
- Base pivotante magnétique intégrée avec filetage 1/4" et 5/8"
- Incl. cible, lunettes laser et support de plafond
- Livré avec 1× batterie 2.0Ah et chargeur dans un coffret TSTAK

DCE089D1R-QW

| | |
|--------------------------|--------------|
| Voltage | 12V |
| Capacité de la batterie | 2.0Ah |
| Nombre de batteries | 1 |
| Classe de laser | 2 |
| Précision | +/-3mm @ 10m |
| Plage de compensation | +/- 4° |
| Visibilité à l'intérieur | 20m |
| Portée avec détecteur | 50m |
| Nombre de lignes | 3× rouge |
| Classe IP | 65 |
| Coffret | TSTAK |

LASER 3× 360° AUTONIVELLANT 12V XR - VERT

- Lignes projetées : 3× 360°, verticales et horizontales (séparément ou ensemble)
- Aimants à l'avant et à l'arrière pour le montage sur cadres métalliques
- Verrouillable - protection pendant le transport
- Indicateur de charge sur la batterie
- Base pivotante magnétique intégrée avec filetage 1/4" et 5/8"
- Incl. cible, lunettes laser et support de plafond
- Livré avec 1× batterie 2.0Ah et chargeur dans un coffret TSTAK

DCE089D1G-QW

| | |
|--------------------------|--------------|
| Voltage | 12V |
| Capacité de la batterie | 2.0Ah |
| Nombre de batteries | 1 |
| Classe de laser | 2 |
| Précision | +/-3mm @ 10m |
| Plage de compensation | +/- 4° |
| Visibilité à l'intérieur | 30m |
| Portée avec détecteur | 50m |
| Nombre de lignes | 3× vert |
| Classe IP | 65 |
| Coffret | TSTAK |

LASER 3× 360° 12V/18V XR - VERT

- Multivoltage: fonctionne sur batterie XR 12V ou 18V (5.0Ah max, sauf DCBP518)
- Lignes projetées : 3× 360°, verticales et horizontales (séparément ou ensemble)
- Verrouillable - protection pendant le transport
- Base pivotante magnétique intégrée avec réglage fin avec filetage 1/4" et 5/8"
- Incl. cible et support de plafond
- Livré avec 1× batterie 18V 2.0Ah et chargeur dans un coffret TSTAK

DCE089NG18-XJ Livré sans batteries ni chargeur dans un coffret TSTAK

DCE089D1G18-QW

| | |
|--------------------------|--------------|
| Voltage | 12V/18V |
| Capacité de la batterie | (18V) 2.0Ah |
| Nombre de batteries | 1 |
| Classe de laser | 2 |
| Précision | +/-3mm @ 10m |
| Plage de compensation | +/- 4° |
| Visibilité à l'intérieur | 70m |
| Portée avec détecteur | 100m |
| Nombre de lignes | 3× vert |
| Classe IP | 54 |
| Coffret | TSTAK |

LASER COMPACT 3× 360° 18V XR - VERT



- Lignes projetées : 3× 360°, 2 verticales et 1 horizontale (séparément ou ensemble)
- Mode d'impulsion continu - utilisation avec détecteur
- Verrouillable - protection pendant le transport
- Indicateur de charge sur la batterie
- Base pivotante magnétique intégrée avec filetage 1/4" et 5/8"
- Incl. cible et pince laser

Livré avec 1× batterie 18V 2.0Ah et chargeur dans un coffret TSTAK

DCLE34031N-XJ Livré sans batteries ni chargeur

DCLE34031D1-QW

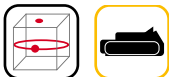
| | |
|--------------------------|--------------|
| Voltage | 18V |
| Capacité de la batterie | 2.0Ah |
| Nombre de batteries | 1 |
| Classe de laser | 2 |
| Précision | +/-3mm @ 10m |
| Plage de compensation | +/- 4° |
| Visibilité à l'intérieur | 40m |
| Portée avec détecteur | 100m |
| Nombre de lignes | 3× vert |
| Classe IP | 54 |
| Coffret | TSTAK |

LASER ROTATIF 18V XR 457M - ROUGE

- Laser rotatif pour des prises de niveau horizontales et verticales
- Equerrage vers le haut pour les applications verticales
- Mode de pente simple manuel (pente 5.5° réglable manuellement)
- Mode balayage +/- 15°/45°/90°
- Accueil du trépied détachable (5/8")
- Incl. cible, lunettes laser, détecteur et support mural multifonctionnel
- Livré avec 1× batterie 2.0Ah et chargeur dans un coffret TSTAK

DCE074D1R-SET Livrée avec trépied DE0736-XJ et mire graduée DE0737-XJ

DCE074D1R-QW

| | |
|---------------------------|--------------|
| Voltage | 18V |
| Capacité de la batterie | 2.0Ah |
| Nombre de batteries | 1 |
| Classe de laser | 2 |
| Précision | +/-3mm @ 33m |
| Plage de compensation | +/- 8° |
| Visibilité à l'intérieur | 45m |
| Portée avec détecteur | 457m |
| Nombre de points | 1 |
| Nombre de points rotatifs | 1 |
| Classe IP | 54 |
| Coffret | TSTAK |

LASER ROTATIF 18V XR 600M - ROUGE

- Laser rotatif pour des prises de niveau horizontales et verticales
- Equerrage vers le haut et vers le bas
- Double mode pente manuel (pente manuel 5.5°)
- Mode balayage +/- 15°/45°/90°
- Accueil trépied détachable (5/8")
- Incl. télécommande, détecteur, lunettes laser, cible et support mural multifonctionnel
- Livré avec 1× batterie 2.0Ah et chargeur dans un coffret TSTAK

DCE079D1R-QW

| | |
|---------------------------|----------------|
| Voltage | 18V |
| Capacité de la batterie | 2.0Ah |
| Nombre de batteries | 1 |
| Classe de laser | 2 |
| Précision | +/-1.5mm @ 33m |
| Plage de compensation | +/- 8° |
| Visibilité à l'intérieur | 60m |
| Portée avec détecteur | 600m |
| Nombre de points | 2 |
| Nombre de points rotatifs | 1 |
| Classe IP | 67 |
| Coffret | TSTAK |

LASER ROTATIF 18V XR 600M - VERT

- Laser rotatif pour des prises de niveau horizontales et verticales
- Equerrage vers le haut et vers le bas
- Double mode pente manuel (pente manuel 5.5°)
- Mode balayage +/- 15°/45°/90°
- Accueil trépied détachable (5/8")
- Incl. télécommande, détecteur, lunettes laser, cible et support mural multifonctionnel
- Livré avec 1× batterie 2.0Ah et chargeur dans un coffret TSTAK

DCE079D1G-SET Incl. trépied DE0735-XJ et mire graduée DE0737-XJ

DCE079D1G-QW

| | |
|---------------------------|-----------------|
| Voltag | 18V |
| Capacité de la batterie | 2.0Ah |
| Nombre de batteries | 1 |
| Classe de laser | 2 |
| Précision | +/- 1.5mm @ 33m |
| Plage de compensation | +/- 8° |
| Visibilité à l'intérieur | 80m |
| Portée avec détecteur | 600m |
| Nombre de points | 2 |
| Nombre de points rotatifs | 1 |
| Classe IP | 67 |
| Coffret | TSTAK |

LASER ROTATIF 18V XR 600M (CONTRÔLE JUSQU'À 300M) - ROUGE

- Laser rotatif pour des prises de niveau horizontales et verticales et réglable via l'application DEWALT Tool Connect
- Equerrage vers le haut et vers le bas
- Double mode de pente digitale via App (pente 5.5° ou 10% réglable manuellement)
- Mode balayage +/- 15°/45°/90°
- Accueil trépied détachable (5/8")
- Incl. télécommande, détecteur Smart, lunettes laser, cible et support mural multifonctionnel
- Livré avec 1× batterie 2.0Ah et chargeur dans un coffret TSTAK

DCE080D1RS-QW

| | |
|---------------------------|-----------------|
| Voltag | 18V |
| Capacité de la batterie | 2.0Ah |
| Nombre de batteries | 1 |
| Classe de laser | 2 |
| Précision | +/- 1.5mm @ 33m |
| Plage de compensation | +/- 8° |
| Visibilité à l'intérieur | 60m |
| Portée avec détecteur | 600m |
| Nombre de points | 2 |
| Nombre de points rotatifs | 1 |
| Classe IP | 67 |
| Coffret | TSTAK |

LASER ROTATIF 18V XR 600M (CONTRÔLE JUSQU'À 300M) - VERT

- Laser rotatif pour des prises de niveau horizontales et verticales et réglable via l'application DEWALT Tool Connect
- Equerrage vers le haut et vers le bas
- Double mode de pente digitale via App (pente 5.5° ou 10% réglable manuellement)
- Mode balayage +/- 15°/45°/90°
- Accueil trépied détachable (5/8")
- Incl. télécommande, détecteur Smart, lunettes laser, cible et support mural multifonctionnel
- Livré avec 1× batterie 2.0Ah et chargeur dans un coffret TSTAK

DCE080D1GS-SET Incl. trépied DE0735-XJ et mire graduée DE0737-XJ

DCE080D1GS-QW





| | |
|---------------------------|-----------------|
| Voltag | 18V |
| Capacité de la batterie | 2.0Ah |
| Nombre de batteries | 1 |
| Classe de laser | 2 |
| Précision | +/- 1.5mm @ 33m |
| Plage de compensation | +/- 8° |
| Visibilité à l'intérieur | 80m |
| Portée avec détecteur | 600m |
| Nombre de points | 2 |
| Nombre de points rotatifs | 1 |
| Classe IP | 67 |
| Coffret | TSTAK |

ETALONNAGE GRATUIT DE VOTRE LASER *

* Cette action est uniquement valable si vous enregistrez le produit chez myDEWALT.be endéans les 4 semaines après l'achat. Cette action est valable durant 1 an à partir de la date d'achat et est uniquement valable pour les laser 12V et 18V.



GAMME TÉLÉMÈTRES LASER ET APPLICATIONS DIVERSES

| |  DW055PL-XJ |  DWHT77100-XJ |  DW03050-XJ |  DW03101-XJ |
|---------------------|---|---|---|---|
| FUNCTIONS | Surface | ✓ | ✓ | ✓ |
| | Volume | ✓ | ✓ | ✓ |
| | Fonction calcule | | | ✓ |
| | Mesure continue | ✓ | ✓ | ✓ |
| | Mesure grade | | | ✓ |
| | Mesure coin | | | ✓ |
| | Bluetooth® | | | ✓ |
| | Connection support | | | ✓ |
| APPLICATIONS | Systèmes de murs | | | ✓ |
| | Armoires de cuisine | | | ✓ |
| | Carrelage sol et mur | ✓ | ✓ | ✓ |
| | Papier peint | ✓ | ✓ | ✓ |
| | Fondations | | | ✓ |
| | Traçage construction | | | ✓ |
| | Constructions en acier | | | ✓ |
| | Panneaux en bois | | | ✓ |
| | 16M | 30M | 50M | 100M |





PLUS D'INFORMATION SUR PAGE 140

**CONNECTEZ-VOUS
PRENEZ LE CONTRÔLE**

- CRÉATION, STOCKAGE ET PARTAGE DES DONNÉES DE PROJET
- EXÉCUTION DES TÂCHES DE MESURE ET DISPOSITION
- ÉTIQUETAGE SIMPLE DES MESURES
- VISUALISER L'ÉTAT DE L'APPAREIL ET PLUS...

TÉLÉMÈTRE DE POCHE 16M



- Portée : 16m
- Précision : +/-6mm @ 10m
- Mesure distance
- Fonction de mesure continue
- Écran noir avec lettres blanches - une meilleure lisibilité
- Softgrip
- Fonctionnement avec 1 bouton
- Batterie lithium ion interne
- S'éteint automatiquement (90 sec)
- Livré avec câble USB

DW055PL-XJ

| | |
|------------------|--------------|
| Type de batterie | Lithium Ion |
| Classe de laser | 2 |
| Précision | +/-6mm @ 10m |
| Portée | 16m |

TÉLÉMÈTRE LASER 30M



- Portée : 30m
- Mesures : Distance, Mesurage continu, Superficie, Volume, Pythagore, Fonction calcul
- Protection: IP54 et Finition en caoutchouc
- Livré avec 2x piles AAA et cordon de poignet

DWHT77100-XJ

| | |
|------------------|------------------------|
| Type de batterie | 2xAAA |
| Classe de laser | 2 |
| Précision | +/-3mm @ 10m |
| Portée | 30m |
| Autonomie | Jusqu'à 2000 mesurages |

TÉLÉMÈTRE LASER 50M



- Portée : 50m
- Bluetooth®
- Écran lumineux à 4 lignes
- Fonctions Pythagore et fonctions de calcul +/-
- Une seule touche tant pour mesurer que pour des mesurages continus
- Fonction de mémoire pour 10 mesurages
- Finition en caoutchouc pour une bonne adhérence et une sécurisation antidérapante
- Livrée avec 3x piles AAA

DW03050-XJ

| | |
|------------------|------------------------|
| Type de batterie | 3xAAA |
| Classe de laser | 2 |
| Précision | +/-1.5mm @ 10m |
| Portée | 50m |
| Classe IP | 54 |
| Autonomie | Jusqu'à 3000 mesurages |

TÉLÉMÈTRE LASER 100M



- Portée : 100m
- Bluetooth®
- Écran lumineux à 4 lignes
- Fonctions Pythagore
- Fonction de mémoire pour 20 mesurages
- Finition en caoutchouc pour une bonne adhérence et une sécurisation antidérapante
- Livrée avec 3x piles AAA

DW03101-XJ

| | |
|------------------|------------------------|
| Type de batterie | 3xAAA |
| Classe de laser | 2 |
| Précision | +/-1.5mm @ 10m |
| Portée | 100m |
| Classe IP | 54 |
| Autonomie | Jusqu'à 3000 mesurages |

NIVEAU AUTOMATIQUE



- Mise à niveau à bulle très précise
- Utilisation polyvalente par une mesure d'angle dans un cercle horizontal de 360°
- Livrée avec trépied en aluminium DE0736-XJ avec réglage en hauteur, mire en aluminium et aplomb

DW096PK-XJ

| | |
|------------------|----------------|
| Type de batterie | |
| Grossissement | ×26 |
| Précision | +/-1.5mm @ 60m |
| Portée | 100m |
| Echelle | 1:100 |
| Accueil trépied | 5/8" |
| Poids | 1.7kg |

ACCESSOIRES

DE0714G-XJ



Lunettes laser (Vert)

DE0730G-XJ



Cible (vert)

DE0730-XJ



Cible (rouge)

ADAPTATEURS

DE0738-XJ



Adaptateur d'inclinaison 0° à 90°

DÉTECTEURS

DE0892G-XJ



Détecteur pour lasers - vert

DE0892-XJ



Détecteur pour lasers rouges

DE0882-XJ



1/4" canne télescopique

DE0737-XJ



Mire graduée pour laser 2.4m

CANNES TÉLÉSCOPIQUES ET MIRES GRADUÉES

TRÉPIEDS

DE0881T-XJ



Trépied 1/4" pour laser compact à tête réglable 0.75-1.84m

DE0733-XJ



Trépied 1/4" 0.97 - 2.48m

DE0736-XJ



Trépied 5/8" 1.07 - 1.73m

DE0735-XJ



Trépied 5/8" 1.15 - 3.0m

**TONDEUSES****131****TRONÇONNEUSES****135****COUPE HERBE****132****SOUFFLEURS****137****COUPE-BORDURES/DÉBROUSSAILLEUSE****132****SÉCATEURS****138****TAILLE HAIE****134****SETS****138**



36V (2×18V) XR BRUSHLESS TONDEUSE AUTOTRACTÉE



- Fonctionne avec 2 batteries 18V, délivrant une puissance de 36V
- Les bras pliants permettent de la ranger à la verticale pour un rangement facile
- 6 hauteurs de coupe réglable: 25-35-45-60-75-86mm
- Fonction 3EN1: tondre - mulching - éjection latérale
- Tondeuse autotractée pour un meilleur contrôle
- Livré sans batteries ni chargeur

DCMWSP564N-XJ

| | |
|-------------------------|-----------------------------|
| Voltage | 36V |
| Durée de fonctionnement | jusqu'à 1.500m ² |
| Largeur de coupe | 53cm |
| Hauteur maximale | 85mm |
| Hauteur minimale | 25mm |
| Poids | 26kg |



36V (2×18V) XR BRUSHLESS TONDEUSE 48CM



- Fonctionne avec 2 batteries 18V, délivrant une puissance de 36V
- Les bras pliants permettent de la ranger à la verticale pour un rangement facile
- 5 hauteurs de coupe réglable: 25-38-57-74-86mm
- Fonction 2EN1: tondre - mulching
- Livrée avec 2× batteries 5.0Ah et chargeur

DCMW564P2-QW

| | |
|-------------------------|---------------------------|
| Voltage | 36V |
| Capacité de la batterie | 5.0Ah |
| Nombre de batteries | 2 |
| Durée de fonctionnement | jusqu'à 500m ² |
| Largeur de coupe | 48cm |
| Hauteur maximale | 86mm |
| Hauteur minimale | 25mm |
| Poids | 25.9kg |

DCMW564N-XJ Livrée sans batteries ni chargeur (€449,- hors TVA)



ACCESSOIRES POUR TONDEUSES

| Référence | Description | Machine | EAN | PG |
|------------|-------------|-----------|---------------|-----|
| DT20671-QZ | Lame 48cm | DCMW564 | 5035048692202 | B05 |
| DT20682-QZ | Lame 53cm | DCMWSP564 | 5035048749807 | B05 |



COUPE HERBE 18V XR



- Deux vitesses réglables pour une performance optimale
- Le couvercle de protection augmente la visibilité
- Pliable four rangement unique et transport facile
- Deuxième poignée réglable
- Bobine Quick Load™ pour un chargement rapide et facile pour le fil de nylon
- Poignée en caoutchouc
- Livrée avec 1× batterie 5.0Ah et chargeur

DCMST561N-XJ Livrée sans batteries ni chargeur

DCMST561P1-QW

| | |
|-------------------------|-----------------------|
| Voltage | 18V |
| Capacité de la batterie | 5.0Ah |
| Nombre de batteries | 1 |
| Largeur de coupe | 36cm |
| Vitesse de coupe du fil | 0-4.600 / 0-6.000 rpm |
| Diamètre du fil | 2mm |
| Poids | 3.5kg |

COUPE-BORDURES / DÉBROUSSAILLEUSE 54V XR FLEXVOLT BRUSHLESS



- Convient pour toutes les applications de la coupe de l'herbe à la tonte intensive
- Tonte rapide grâce à la largeur de coupe de 38cm
- Le moteur Brushless efficace avec boîtier métallique assure un long temps de travail, une longue durée de vie et une puissance optimale
- Réglable en haute et basse vitesse avec vitesse variable
- 46min (basse vitesse) ou 30min (haute vitesse) d'autonomie avec une batterie 9.0Ah
- Livrée avec 1× batterie 9.0Ah et chargeur, lame 3 dents, kit d'adaptation et fil tourné de 2.5mm

DCM571N-XJ Livrée sans batteries ni chargeur

DCM571X1-QW

| | |
|-------------------------|-----------------------|
| Voltage | 54V |
| Capacité de la batterie | 9.0Ah |
| Nombre de batteries | 1 |
| Largeur de coupe | 38cm |
| Vitesse de coupe du fil | 0-5.600 / 0-6.600 rpm |
| Diamètre du fil | 2.5mm |
| Poids | 3.6kg |

COUPE-BORDURES SPLIT BOOM 54V XR FLEXVOLT BRUSHLESS







- Deux vitesses réglables pour des performances optimales
- Contrôle de la vitesse variable via le commutateur
- Bobine Quick Load™ pour un chargement rapide et facile pour le fil de nylon
- Autres extensions vendues séparément (désherbeuse, tronçonneuse et taille-haie)
- Livrée avec 1× batterie 9.0Ah et chargeur, extension coupe bordure et bandoulière

DCMAS5713N-XJ Livrée sans batteries, chargeur ni extensions



DCMAS5713X1-QW

| | |
|-------------------------|-----------------------|
| Voltage | 54V |
| Capacité de la batterie | 9.0Ah |
| Nombre de batteries | 1 |
| Largeur de coupe | 38cm |
| Vitesse de coupe du fil | 0-4.650 / 0-5.800 rpm |
| Diamètre du fil | 2.5mm |
| Poids | 5.4kg |

ACCESSOIRES POUR COUPE-BORDURES

| | Référence | Description | Machine | EAN |
|---|------------|-------------------------------------|----------------------------------|---------------|
|  | DT20650-QZ | Fil de remplacement - 2mm × 15.2m | Toutes les coupe-bordures DeWALT | 5035048537299 |
|  | DT20651-QZ | Fil de remplacement - 2mm × 68.6m | Toutes les coupe-bordures DeWALT | 5035048537305 |
|  | DT20652-QZ | Fil de remplacement - 2.5mm × 68.6m | Toutes les coupe-bordures DeWALT | 5035048665022 |
|  | DT20656-QZ | Bobine + fil 7.8m 2mm | Toutes les coupe-bordures DeWALT | 5035048659267 |
|  | DT20658-QZ | Bobine Quickfeed avec fil de 6m 2mm | Toutes les coupe-bordures DeWALT | 5035048691748 |

ACCESSOIRES POUR DÉBROUSSAILLEUSES

| | Référence | Description | Machine | EAN |
|---|------------|---------------------|---------|---------------|
|  | DT20653-QZ | Lame 2 dents 25.5cm | DCM571 | 5035048659298 |
|  | DT20654-QZ | Lame 3 dents 25cm | DCM571 | 5035048659304 |
|  | DT20655-QZ | Lame 4 dents 23cm | DCM571 | 5035048659311 |

ACCESSOIRES POUR SPLIT BOOM

| | Référence | Description | Machine | EAN |
|---|--------------|--|-----------|---------------|
|  | DCMASBC1N-XJ | Extension débroussailleuse | DCMAS5713 | 5035048737101 |
|  | DT20680-QZ | Lame de débroussailleuse 4 dents 20cm | DCMAS5713 | 5035048748893 |
|  | DCMASST1N-XJ | Extension coupe bordure | DCMAS5713 | 5035048737125 |
|  | DT20684-QZ | Bobine + fil 2.0mm | DCMAS5713 | 5035048748916 |
|  | DCMASPH6N-XJ | Extension taille-haie sur perche | DCMAS5713 | 5035048737064 |
|  | DCMASPS5N-XJ | Extension tronçonneuse sur perche | DCMAS5713 | 5035048737088 |
|  | DT20681-QZ | Chaine 20cm pour tronçonneuse sur perche | DCMAS5713 | 5035048748909 |
|  | DT20686-QZ | Chaine + guide 20cm pour tronçonneuse sur perche | DCMAS5713 | 5035048748923 |
|  | DT20685-QZ | Ralonge | DCMAS5713 | 5035048744239 |
|  | DT20683-QZ | Sac de transport | DCMAS5713 | 5035048744222 |

TAILLE-HAIE 18V XR

- Ouverture de lame de 25mm pour meilleures performances et moins de blocage
- Portée maximale de 3.35m avec une tête réglable en 7 positions (180°)
- La poignée ergonomique, le bon équilibre et le design compact et léger assurent une facilité d'utilisation optimale
- Temps de travail indiqué avec une batterie 5.0Ah XR (DCB184) : 75 minutes
- Livrée avec 1× batterie 5.0Ah et chargeur

DCMPH566P1-QW

| | |
|-------------------------|-------|
| Voltage | 18V |
| Capacité de la batterie | 5.0Ah |
| Nombre de batteries | 1 |
| Longueur de couteau | 55cm |
| Capacité de coupe | 25mm |
| Poids | 3.6kg |



DCMPH566N-XJ Livrée sans batteries ni chargeur

TAILLE HAIE 18V XR

- Lames de scie "double action" trempées et découpées au laser avec une ouverture de lame de 25mm pour meilleures performances et moins de blocage
- La poignée ergonomique, le bon équilibre et le design compact & léger (2.9kg) assurent un confort d'utilisation optimal
- Temps de travail indiqué avec une batterie 5.0Ah XR (DCB184) : 75 minutes
- Livrée avec 1× batterie 5.0Ah et chargeur

DCMHT563P1-QW

| | |
|-------------------------|-------|
| Voltage | 18V |
| Capacité de la batterie | 5.0Ah |
| Nombre de batteries | 1 |
| Longueur de couteau | 55cm |
| Capacité de coupe | 25mm |
| Poids | 2.9kg |



DCMHT563N-XJ Livrée sans batteries ni chargeur

TAILLE HAIE 54V XR
XR FLEX VOLT

- Lames de scie "double action" trempées et découpées au laser avec une ouverture de lame de 31mm
- Poignée ergonomique
- Temps de travail indiqué avec une batterie 54V 9.0Ah XR FLEXVOLT : 65 minutes
- Livrée avec 1× batterie 9.0Ah et chargeur rapide

DCMHT573X1-QW

| | |
|-------------------------|-------|
| Voltage | 54V |
| Capacité de la batterie | 9.0Ah |
| Nombre de batteries | 1 |
| Longueur de couteau | 65cm |
| Capacité de coupe | 31mm |



DCMHT573N-XJ Livrée sans batteries ni chargeur

ACCESSOIRES POUR TAILLE HAIE

| Référence | Description | Machine | EAN |
|------------|--------------------------|--------------------------------|---------------|
| DT20666-QZ | Huile d'entretien 300 ml | Toutes les taille-haies DeWALT | 5035048659281 |

TRONÇONNEUSE À PERCHE 18V XR

- Jusqu'à 55 coupes par charge de batterie (10×10cm)
- Longueur de travail de 3 mètres avec portée jusqu'à 4.5m
- Lubrification automatique de la chaîne avec réservoir d'huile (115ml)
- Tête inclinée pour plus de contrôle lors de la taille
- Livrée avec 1× batterie 5.0Ah, chargeur et guide 20cm

DCMP567N-XJ Livrée sans batteries ni chargeur

DCMP567P1-QW

| | |
|-------------------------|----------|
| Voltage | 18V |
| Capacité de la batterie | 5.0Ah |
| Nombre de batteries | 1 |
| Longueur de la lame | 20cm |
| Vitesse de sciage | 6.5m/sec |
| Poids | 4.4kg |

TRONÇONNEUSE COMPACTE 18V XR

- Le moteur Brushless efficace offre jusqu'à 70 coupes dans du bois de 10×10cm par charge de batterie (avec une batterie 5.0Ah)
- Lubrification automatique de la chaîne pour une grande facilité d'utilisation
- Tendeur de chaîne sans clé pour un changement de chaîne rapide et facile
- Poignée en caoutchouc pour plus de confort lors d'une utilisation prolongée
- Livrée avec 1× batterie 5.0Ah et chargeur

DCM565N-XJ Livrée sans batteries ni chargeur

DCM565P1-QW

| | |
|-------------------------|-----------|
| Voltage | 18V |
| Capacité de la batterie | 5.0Ah |
| Nombre de batteries | 1 |
| Longueur de la lame | 30cm |
| Vitesse de sciage | 7.68m/sec |
| Poids | 3.3kg |

TRONÇONNEUSE HIGH POWERED 54V XR FLEXVOLT
XR FLEX VOLT

- Tronçonneuses de nouvelle génération - alternative aux tronçonneuses à essence
 - Moteur Brushless puissant à haut rendement (puissance de la machine 2100W et 2.7Pk)
 - Guide-chaîne et chaîne de 45 cm pour des performances de coupe rapides et efficaces
 - Lubrification automatique des chaînes
 - Tendeur de chaîne DUAL LOCK pour un réglage précis
- Livrée avec 1× batterie 9.0Ah, chargeur rapide et guide Oregon 45 cm dans un coffret

DCMCS574N-XJ Livrée sans batteries ni chargeur

DCMCS574X1-QW

| | |
|-------------------------|---------|
| Voltage | 54V |
| Capacité de la batterie | 9.0Ah |
| Nombre de batteries | 1 |
| Longueur de la lame | 45cm |
| Vitesse de sciage | 15m/sec |
| Poids | 5.0kg |

TRONÇONNEUSE HIGH POWERED 54V XR FLEXVOLT
XR FLEX VOLT

- Tronçonneuses de nouvelle génération - alternative aux tronçonneuses à essence
 - Moteur Brushless puissant à haut rendement (puissance de la machine 2900W et 4.0CV)
 - Guide-chaîne et chaîne de 50cm pour des performances de coupe rapides et efficaces
 - Tendeur de chaîne DUAL LOCK pour un réglage précis
- Livrée avec 1× batterie 9.0Ah, chargeur rapide et guide Oregon 50 cm dans un coffret













DCMCS575N-XJ Livrée sans batteries ni chargeur

DCMCS575X1-QW

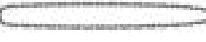
| | |
|-------------------------|---------|
| Voltage | 54V |
| Capacité de la batterie | 9.0Ah |
| Nombre de batteries | 1 |
| Longueur de la lame | 50cm |
| Vitesse de sciage | 15m/sec |
| Poids | 5.7kg |



ACCESSOIRES POUR TRONÇONNEUSES

| | Référence | Description | Machine | EAN |
|---|------------|----------------------------|-------------------------------------|---------------|
|  | DT20662-QZ | Huile de chaîne 1L | Toutes les tronçonneuses DeWALT | 5035048659274 |
|  | DT20667-QZ | Chaîne 20cm | DCMPS567 | 5035048729472 |
|  | DT20676-QZ | Chaîne 30cm | DCM565 | 5035048683347 |
|  | DT20663-QZ | Chaîne 40cm | DCM575 | 5035048667385 |
|  | DT20688-QZ | Chaîne 45cm | DCMCS574 | 5035048791158 |
|  | DT20664-QZ | Chaîne 46cm | DCM575 (avec guide 46cm), DCM585 | 5035048667392 |
|  | DT20690-QZ | Chaîne 50cm | DCMCS575 | 5035048791172 |
|  | DT20668-QZ | Chaîne + guide 20cm | DCMPS567 | 5035048729489 |
|  | DT20665-QZ | Chaîne + guide 30cm OREGON | DCM565 | 5035048683354 |
|  | DT20660-QZ | Chaîne + guide 40cm OREGON | DCM575 | 5035048667361 |
|  | DT20687-QZ | Chaîne + guide 45cm OREGON | DCMCS574 | 5035048791141 |
|  | DT20661-QZ | Chaîne + guide 46cm OREGON | DCM575, DCM585 | 5035048667378 |
|  | DT20689-QZ | Guide 50cm OREGON | DCMCS575 | 5035048791165 |

SOUFFLEUR COMPACT 18V XR

- Léger et compact pour les petits nettoyages de chantier
- Interrupteur à vitesse variable avec bouton de verrouillage pour un contrôle total de la puissance
- L'accessoire gonfleur/dégonfleur inclus
- Accessoires de gonflage compris
- Livrée sans batteries ni chargeur

DCV100-XJ

| | |
|----------------------|------------------|
| Voltage | 18V |
| Vitesse de soufflage | jusqu'à 288 km/h |
| Poids | 1.3kg |

SOUFFLEUR AXIALE 18V XR

- Vitesse variable en continu avec bouton de verrouillage pour un contrôle total de la puissance
- Le concentrateur "Aerospike" augmente la vitesse de soufflage à 200km/h pour une puissance de soufflage supplémentaire
- Poignée ergonomique pour plus de confort
- Livrée avec 1× batterie 5.0Ah et chargeur

DCMBL562N-XJ Livrée sans batteries ni chargeur

DCMBL562P1-QW

| | |
|-------------------------|----------|
| Voltage | 18V |
| Capacité de la batterie | 5.0Ah |
| Nombre de batteries | 1 |
| Vitesse de soufflage | 200 km/h |
| Poids | 3.1kg |

SOUFFLEUR 54V XR FLEXVOLT BRUSHLESS
XR FLEX VOLT

- Interrupteur à vitesse variable avec bouton de verrouillage pour un contrôle total de la puissance
- Le tube de soufflage incurvé fournit un flux d'air idéal pour des performances élevées
- Fourni avec un accessoire pour le montage sur le tube de soufflage pour un flux d'air plus rapide
- Livrée avec 1× batterie 9.0Ah et chargeur

DCM572N-XJ Livrée sans batteries ni chargeur

DCM572X1-QW

| | |
|-------------------------|----------|
| Voltage | 54V |
| Capacité de la batterie | 9.0Ah |
| Nombre de batteries | 1 |
| Vitesse de soufflage | 195 km/h |
| Poids | 4.2kg |

SOUFFLEUR AXIALE 54V XR FLEXVOLT BRUSHLESS
XR FLEX VOLT

- Le moteur brushless efficace assure un long temps de travail, une longue durée de vie et une puissance optimale
- Vitesse variable pour un meilleur contrôle
- Un ventilateur adapté fournit un flux d'air axial, ce qui rend la machine adaptée aux grandes surfaces
- Interrupteur à vitesse variable avec bouton de verrouillage pour un contrôle total de la puissance
- Conception ergonomique pour un confort optimal
- Livrée avec 1× batterie 9.0Ah et chargeur

DCMBA572N-XJ Livrée sans batteries ni chargeur

DCMBA572X1-QW

| | |
|-------------------------|----------|
| Voltage | 54V |
| Capacité de la batterie | 9.0Ah |
| Nombre de batteries | 1 |
| Vitesse de soufflage | 200 km/h |
| Poids | 3.2kg |



SÉCATEUR 18V XR

- Sécateur polyvalent pour la taille des arbustes, des arbres et des arbres fruitiers
- Capacité de coupe de 38mm
- Éclairage LED intégré
- Partie du système de batterie 18V XR
- Livrée avec 1× batterie 5.0Ah et chargeur

DCMPP568P1-QW

| | |
|-------------------------|-------|
| Voltage | 18V |
| Capacité de la batterie | 5.0Ah |
| Nombre de batteries | 1 |

DCMPP568N-XJ Livrée sans batteries ni chargeur

SET AVANTAGEUX 18V XR 2 MACHINES

- DCMPS567 tronçonneuse à perche 18V XR
- DCMHT563 taille-haie 18V XR
- Livré avec 1× batterie 5.0Ah et chargeur

DCMPSH56KIT-QW

| | |
|-------------------------|-------|
| Voltage | 18V |
| Capacité de la batterie | 5.0Ah |
| Nombre de batteries | 1 |

SET AVANTAGEUX 18V XR 2 MACHINES

- DCMHT563 taille-haie 18V XR
- DCMST561 coupe herbe 18V XR
- Livré avec 2× batteries 5.0Ah et chargeur

DCMST561HT-QW

| | |
|-------------------------|-------|
| Voltage | 18V |
| Capacité de la batterie | 5.0Ah |
| Nombre de batteries | 2 |

SET AVANTAGEUX 18V XR 3 MACHINES

- DCM565 tronçonneuse compacte 18V XR
- DCM563 taille-haie 18V XR
- DCM561 coupe herbe 18V XR
- Livré avec 3× batteries 5.0Ah et chargeur

DCM561P3SET

| | |
|-------------------------|-------|
| Voltage | 18V |
| Capacité de la batterie | 5.0Ah |
| Nombre de batteries | 3 |



AUTRES

**TOOLCONNECT 140****RADIOS 141****LAMPES 142****CISAILLES À MÉTAUX 144****COUPE TIGE FILETÉE 144****MÉLANGEURS 145****VIBREUR POUR BÉTON 145****PISTOLETS À MASTIC 145****DÉCOUPEURS POUR PLAQUES À PLATRES 146****DÉCAPEURS THERMIQUES 147****VENTILATEURS 147****POLISSEUSES 148**

CONNECTEZ-VOUS PRENEZ LE CONTRÔLE



DERNIÈRE VUE

Vérifiez où et quand vos outils ont été vus pour la dernière fois par l'application



PERSONNALISER

Adaptez les spécifications de l'outil au travail à effectuer



TRAÇABILITÉ

Assurez la traçabilité de vos outils et assurez-vous qu'ils soient là où vous en avez besoin

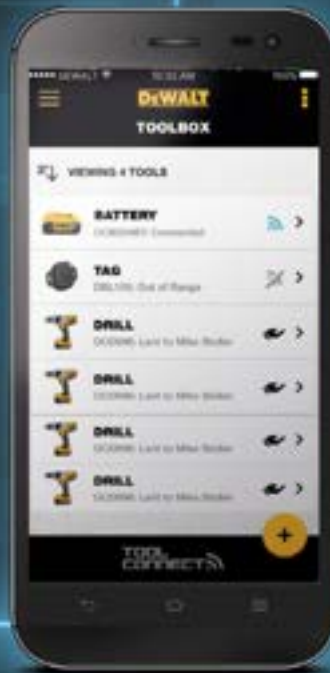

OUTIL MANQUANT

Marquez vos outils comme perdus ou volés et utilisez le réseau Tool Connect pour les localiser



PRÊTER

Prêtez vos outils à d'autres personnes et définissez des dates de retour et des alertes



CLÔTURE VIRTUELLE

Recevez des alertes lorsque vos outils quittent le rayon de 30m et désactivez-les

DCE040-XJ



Adaptateur TOOLCONNECT pour machines 18V XR

DCE041K10-XJ



Balise 18V XR TOOLCONNECT (10 pièces)

HAUT-PARLEUR XR BLUETOOTH



- Compatible avec tout appareil audio avec Bluetooth®
- Portée jusqu'à 30m
- Fonctionne sur batteries 12V, 18V XR et 54V
- Porte USB pour chargeur
- Livrée sans batteries ni chargeur

DCR011-XJ

| | |
|--------------------|-------------|
| Source d'énergie | batterie |
| Portée | 30m |
| Longueur × hauteur | 255 × 185mm |
| Poids | 1.8kg |



RADIO COMPACTE XR FM/AM



- Tuner AM/FM pour recevoir la radio analogique
- Fonctionne sur batteries 12V, 18V XR et 54V ou sur secteur
- Connexion auxiliaire pour branchement d'appareil MP3, téléphone, ...
- La radio est renforcée contre les chocs
- Livrée sans batteries ni chargeur

DCR019-QW

| | |
|------------------------------|-------------|
| Source d'énergie | AC/DC |
| Fréquences de la radio | AM/FM |
| Chargeur de batterie intégré | Non |
| Port de recharge USB | Non |
| Longueur × hauteur | 240 × 245mm |
| Poids | 2.8kg |



RADIO COMPACTE XR DAB+/FM



- Radio de chantier DAB+/FM compacte et robuste
- Fonctionne sur batteries 12V, 14.4V et 18V XR ou sur secteur
- Connexion auxiliaire 3.5mm pour branchement d'appareil MP3, téléphone, ...
- La radio est renforcée contre les chocs
- Livrée sans batteries ni chargeur

DCR020-QW

| | |
|------------------------------|-------------|
| Source d'énergie | AC/DC |
| Fréquences de la radio | DAB+/FM |
| Chargeur de batterie intégré | Non |
| Port de recharge USB | Non |
| Longueur × hauteur | 233 × 390mm |
| Poids | 3.16kg |



RADIO COMPACTE XR BLUETOOTH



- Fonctionne sur batteries 12V et 18V XR ou sur secteur
- Recharge les batteries 12V et 18V XR - port USB inclus
- Connectivité Bluetooth, pour contrôler la diffusion audio en continu sur la radio ou sur votre appareil mobile
- Tuner DAB+ / FM
- Arceau de protection avec 6 points résistants aux chocs renforcés supplémentaires
- Livrée sans batteries ni chargeur

DCR029-QW

| | |
|------------------------------|-------------|
| Source d'énergie | AC/DC |
| Fréquences de la radio | DAB+ / FM |
| Chargeur de batterie intégré | Non |
| Port de recharge USB | Oui |
| Longueur × hauteur | 265 × 385mm |
| Poids | 3.6kg |





RADIO 18V XR TSTAK™



- Fonctionne sur batteries 12V, 18V XR et 54V ou sur secteur
- Recharge les batteries XR et XR FLEXVOLT - port USB inclus
- Ecoutez la musique sans fil avec la technologie Bluetooth®
- Tuner DAB+ / FM
- Prenez le contrôle total du bout de vos doigts avec l'application TSTAK Radio
- Compatible avec système de rangement TSTAK
- Livrée sans batteries ni chargeur

| DWST1-81078-QW | |
|------------------------------|-------------|
| Source d'énergie | AC/DC |
| Fréquences de la radio | DAB+ / FM |
| Chargeur de batterie intégré | Oui |
| Port de recharge USB | Oui |
| Longueur x hauteur | 470 x 350mm |
| Poids | 8.2kg |



LAMPE 12V



- Conception compacte, légère et robuste
- Jusqu'à 4 heure d'éclairage (avec un batterie 1.5Ah)
- La tête de la lampe peut pivoter horizontalement et verticalement jusqu'à 180°
- Avec clip à attacher à la ceinture et un support magnétique
- Livrée sans batteries ni chargeur

| DCL510N-XJ | |
|-------------------|-----------|
| Voltage | 12V |
| Sortie max. | 110 lumen |
| Poids | 0.15kg |



LAMPE 18V XR



- Lampe LED
- Avec clip ceinture
- Livrée sans batteries ni chargeur

| DCL040-XJ | |
|------------------|-----------|
| Voltage | 18V |
| Sortie max. | 110 lumen |
| Classe IP | 54 |
| Poids | 0.26kg |



LAMPE D'INSPECTION 18V XR

- Lampe LED
- Avec crochet de suspension
- Livrée sans batteries ni chargeur

DCL050-XJ

| | |
|-------------|-----------------|
| Voltage | 18V |
| Sortie max. | 250 – 500 lumen |
| Classe IP | 54 |
| Poids | 1.1kg |

SPOTLIGHT 18V XR

- Lampe LED
- Avec clip ceinture
- Réglage le plus élevé : 4 LEDs brûlent ensemble
- Réglage le plus bas : 4 LEDs brûlent ensemble avec une intensité plus faible
- Visibilité jusqu'à 400 mètres
- Livrée sans batteries ni chargeur

DCL043-XJ

| | |
|-------------|-------------------|
| Voltage | 18V |
| Sortie max. | 500 – 1.500 lumen |
| Classe IP | 54 |
| Poids | 0.64kg |

LAMPE DE TRAVAIL COMPACTE 18V XR

- Lampe LED
- Fonctionne dans les conditions les plus difficiles
- Dispose de 3 réglages de luminosité avec une couleur neutre
- Livrée sans batteries ni chargeur

DCL077-XJ

| | |
|------------------------|----------------------|
| Voltage | 18V |
| Sortie max. | 500 – 2000 lumen |
| Température de couleur | 3.500 – 4.000 Kelvin |
| Classe IP | 54 |
| Poids | 7.4kg |

RAMPE D'ÉCLAIRAGE 12V/18V XR

- Éclairage pour capot, pour échelle et échaffaudage
- Intensité lumineuse réglable séparément sur les deux bras
- Autonomie jusqu'à 12 heures (réglage bas), ou jusqu'à 6 heures (réglage haut)
- Les crochets rotatifs à ressort permettent un positionnement polyvalent
- Convient aux capots de 1.3 à 1.9m de diamètre
- Compatible avec les batteries DEWALT 12V XR, 18V XR et XR FLEXVOLT
- Livrée sans batteries ni chargeur

DCL045-XJ

| | |
|------------------------|-------------------|
| Voltage | 12V/18V |
| Sortie max. | 800 – 1.650 lumen |
| Température de couleur | 5.000 Kelvin |
| Poids | 2.3kg |



LAMPE DE CHANTIER LED 18V XR TOOL CONNECT



- Gestion, contrôle et personnalisation de votre machine via l'application DEWALT Tool Connect
- 3 niveaux de réglage de la luminosité jusqu'à 5000 lumen
- Portée de 360°
- Cage de protection intégrée
- Livrée sans batteries ni chargeur

DCL074-XJ

| | |
|------------------------|---------------------|
| Voltage | 18V |
| Sortie max. | 1.500 – 5.000 lumen |
| Température de couleur | 4.000 Kelvin |
| Motif du faisceau | 360° |
| Classe IP | 54 |
| Poids | 3.8kg |



LAMPE DE TRAVAIL LED AVEC TRÉPIED 18V XR



- Lampe LED
- Hauteur réglable
- Fonctionne dans les conditions les plus difficiles
- Dispose de 3 réglages de luminosité avec une couleur neutre
- Livrée sans batteries ni chargeur

DCL079-XJ

| | |
|------------------------|---------------------|
| Voltage | 18V |
| Sortie max. | 1.000 – 3.000 lumen |
| Température de couleur | 4.000 Kelvin |
| Classe IP | 55 |
| Poids | 7.4kg |



CISAILLE À MÉTAUX 18V XR



- Cisaille à métaux légère et compacte pour la découpe de feuilles métalliques
- Poignée en caoutchouc
- Éclairage LED
- Vitesse variable
- Livrée sans batteries ni chargeur

DCS491N-XJ

| | |
|-----------------------------|---------------|
| Voltage | 18V |
| Mouvements par minute | 0 – 2.450 cpm |
| Capacité (métal doux) | 1.3mm |
| Capacité (métal inoxydable) | 1.0mm |
| Poids | 1.8kg |



COUPE TIGE FILETÉE 18V XR



- La manière la plus sécurisée de couper des goujons de M6 jusque M8
- Utilisation confortable, aussi bien au-dessus de la tête que près du sol
- Pas de pale mobile, donc pas d'étincelles ni d'éclats de métal
- Découpe les goujons grâce à une très haute force de torsion
- Changement d'accessoires grâce à la clé livrée
- Éclairage LED
- Livrée sans batteries ni chargeur dans un coffret TSTAK

DCS350NT-XJ

| | |
|------------------|-----------------------------------|
| Voltage | 18V |
| Coups par minute | 30 cpm |
| Zones de découpe | M6, M8, M10, M12 acier, M6/M8 RVS |
| Poids | 4.1kg |
| Coffret | TSTAK |



MÉLANGEUR 1.800W

- Filetage de la broche M14
- 3 vitesses pour plus de contrôle dans différents matériaux
- Poignée double pour plus de confort

DWD241-QS

| | |
|----------------------------|---------------------------------|
| Puissance absorbée | 1800W |
| Vitesse de rotation à vide | 0 – 225 / 0 – 475 / 0 – 725 rpm |
| Filetage | M14 |
| Poids | 6.3kg |

MÉLANGEUR 54V XR FLEXVOLT BRUSHLESS

- Le premier mélangeur sans fil au monde
- Filetage de la broche M14
- 5 vitesses pour un contrôle accru
- Livrée avec 2× batteries 9.0Ah et chargeur rapide

DCD240N-XJ Livrée sans batteries ni chargeur (€369,- hors TVA)

DCD240X2-QW

| | |
|----------------------------|-------------|
| Voltage | 54V |
| Capacité de la batterie | 9.0Ah |
| Nombre de batteries | 2 |
| Vitesse de rotation à vide | 0 – 700 rpm |
| Couple max. | 50Nm |
| Filetage | M14 |
| Poids | 7.1kg |

VIBREUR POUR BÉTON 18V XR

- Supprime l'air du béton d'une part pour le renforcer, d'autre part pour améliorer la consistance du mélange
- Léger et compact, convient pour une utilisation par une seule personne
- L'écrou de serrage permet d'enlever facilement la tige
- Moteur et tige recouverts
- Livrée sans batteries ni chargeur

DCE531N-XJ

| | |
|---------------------|--------|
| Voltage | 18V |
| Vibrations / minute | 15.000 |
| Longueur de la tige | 1.2m |
| Diamètre de la tête | 28.6mm |
| Poids | 3.08kg |

PISTOLET À MASTIC 18V XR POUR LES GAINES 310ML

- Vitesse variable
- Tige de poussée durable avec une fonction de retrait automatique
- Lampe LED
- Finitions en caoutchouc
- Livrée avec 1× batterie 2.0Ah et chargeur

DCE560D1-QW Ensemble de supports pour les gaines pour le pistolet à mastic DCE5**

DCE580D1-QW Ensemble de supports pour les conduits pour le pistolet à mastic DCE5**

DCE560D1-QW

| | |
|-------------------------|----------------|
| Voltage | 18V |
| Capacité de la batterie | 2.0Ah |
| Nombre de batteries | 1 |
| Capacité | 300-310 ml |
| Force de pression | 2.500N (254kg) |
| Vitesse de pression | 51-533mm/min |
| Poids | 2.2kg |



PISTOLET À MASTIC 18V XR POUR LES CONDUITS 310-600ML

- Vitesse variable
- Tige de piston avec dispositif anti-gouttes auto-rétractable
- Lampe LED
- Finitions en caoutchouc
- Livrée avec 1× batterie 2.0Ah et chargeur

DCE580N-XJ Livrée sans batteries ni chargeur

DCE5601-XJ Ensemble de supports pour les gaines pour le pistolet à mastic DCE5**

DCE5801-XJ Ensemble de supports pour les conduits pour le pistolet à mastic DCE5**

DCE580D1-QW

| | |
|-------------------------|----------------|
| Voltagé | 18V |
| Capacité de la batterie | 2.0Ah |
| Nombre de batteries | 1 |
| Capacité | 300-600 ml |
| Force de pression | 2.500N (254kg) |
| Vitesse de pression | 51-533mm/min |
| Longueur | 620mm |
| Poids | 2.6kg |
| Coffret | Coffret solide |

PISTOLET GRAISSEUR 18V XR

- Tuyau de 1m
- Compatible avec des cartouches à graisse 400gr
- Livrée avec 1× batterie 4.0Ah, chargeur et bandoulière

DCGG571M1-QW

| | |
|--------------------------------|--------------------|
| Voltagé | 18V |
| Capacité de la batterie | 4.0Ah |
| Nombre de batteries | 1 |
| Pression de sortie | 690 bar /10.000PSI |
| Vitesse de sortie | jusqu'à 147 g/min |
| Matière de graisse | jusqu'à NLGI #2 |
| Capacité graisse (masse) | 453g |
| Capacité graisse (remplissage) | 400g |

DÉCOUPEUR POUR PLAQUES À PLATRES 18V XR BRUSHLESS

- Moteur Brushless puissant
- Design compact pour plus de confort et de contrôle dans toutes les applications
- Butée de profondeur ajustable pour plus de contrôle
- Changement d'accessoire sans clé
- Capot de protection amovible pour un environnement de travail sans poussière
- Interrupteur étanche pour protection contre la poussière
- Livrée sans batteries ni chargeur

DCE555N-XJ

| | |
|---------|-----|
| Voltagé | 18V |
|---------|-----|





DÉCAPEUR THERMIQUE 18V XR



- Sélecteur de température à 2 réglages
- Contrôle de la température
- Interrupteur de verrouillage intégré
- Éclairage LED intégrée
- Incl. 2 types de buses d'application (réflecteur et surface)
- Livrée sans batteries ni chargeur

DCE530N-XJ

| | |
|------------------------|-----------------|
| Voltage | 18V |
| Température de travail | 290-530°C |
| Débit d'air | 109 / 190 L/min |
| Poids | 0.5kg |



DÉCAPEUR THERMIQUE 2000W



- Design ergonomique, léger et compact
- 2 débits d'air
- Contrôle de la température
- Stabilisateurs latéraux rétractables

D26414-QS

| | |
|------------------------|-----------|
| Puissance absorbée | 2.000W |
| Température de travail | 50-600°C |
| Débit d'air | 650 L/min |
| Poids | 0.85kg |

VENTILATEUR 18V XR



- Fonctionne sur batteries 18V XR et 54V XR
- Un débit d'air élevé maximise l'effet de refroidissement (28 m³/min)
- Tête pivotante 180°
- Livrée sans batteries ni chargeur

DCE512N-XJ

| | |
|-------------|-----------------------|
| Voltage | 18V |
| Débit d'air | 28m ³ /min |
| Poids | 3.4kg |





POLISSEUSE 18V XR BRUSHLESS 180MM



- Large sélection de vitesses pour choisir facilement la vitesse qui convient aux applications spécifiques
- Interrupteur à vitesse variable
- Filtres remplaçables
- Design ergonomique
- Livrée avec 2× batteries 5.0Ah et chargeur dans un sac de transport

DCM849N-XJ Livrée sans batteries ni chargeur dans une boîte carton

DCM849P2-QW

| | |
|----------------------------|------------------|
| Voltage | 18V |
| Capacité de la batterie | 5.0Ah |
| Nombre de batteries | 2 |
| Vitesse de rotation à vide | 800 / 2.200 rpm |
| Diamètre max. des disques | 180mm |
| Filetage de la broche | M14 |
| Poids | 2.5kg |
| Coffret | Sac de transport |



POLISSEUSE EXCENTRIQUE 18V XR BRUSHLESS 180MM



- Large sélection de vitesses pour choisir facilement la vitesse qui convient aux applications spécifiques
- Interrupteur à vitesse variable
- Filtres remplaçables
- Design ergonomique
- Livrée avec 2× batteries 5.0Ah et chargeur dans un sac de transport

DCM848N-XJ Livrée sans batteries ni chargeur dans une boîte carton

DCM848P2-QW

| | |
|----------------------------|-------------------|
| Voltage | 18V |
| Capacité de la batterie | 5.0Ah |
| Nombre de batteries | 2 |
| Vitesse de rotation à vide | 2.400 / 5.500 rpm |
| Diamètre max. des disques | 180mm |
| Filetage de la broche | M14 |
| Poids | 2.5kg |
| Coffret | Sac de transport |



POLISSEUSE 1.250W 180MM



- Carter d'engrenage avec revêtement plastique surmoulé
- Large sélection de vitesses pour choisir facilement la vitesse qui convient aux applications spécifiques
- Interrupteur à vitesse variable
- Filtres remplaçables

DWP849X-QS

| | |
|----------------------------|-------------------|
| Puissance absorbée | 1.250W |
| Vitesse de rotation à vide | 0–600 / 3.500 rpm |
| Diamètre max. des disques | 180mm |
| Filetage de la broche | M14 |
| Poids | 3.0kg |



ASPIRATEURS

**ASPIRATEURS EAU ET POUSSIÈRES 150****ACCESSOIRES****153**



ASPIRATEUR BALAI CLASSE L 18V XR



- Moteur 18V puissant assure un débit d'air de 1.260L/minute
- Filtre de classe L pour une protection maximale de l'utilisateur contre la poussière
- Éclairage LED intégré
- Volume du récipient à poussière de 750ml pour une facilité d'utilisation et un temps de travail maximal
- Filtre remplaçable et lavable
- Incl. un embout plat, une rallonge, un kit de nettoyage de sol, un tuyau d'aspiration flexible et une brosse
- Livrée sans batteries ni chargeur dans un sac de transport

DCV5011H-XJ Filtre de remplacement pour DCV501LN

DCV501LN-XJ

| | |
|---------------------|------------------|
| Voltage | 18V |
| Débit d'air | 1.260 L/min |
| Volume du récipient | 750ml |
| Coffret | Sac de transport |

ASPIRATEUR À MAIN EAU & POUSSIÈRES 18V XR 1.9L



- Livrée sans batteries ni chargeur

DCV517N-XJ

| | |
|---------------------|-----------|
| Voltage | 18V |
| Débit d'air | 954 L/min |
| Volume du récipient | 1.9L |
| Poids | 1.2kg |

ASPIRATEUR EAU & POUSSIÈRES CLASSE L 18V



- Fonctionne sur batteries 18V XR et 54V XR FLEXVOLT ou sur secteur
- Aspire des poussières ou des liquides sans avoir à changer le filtre
- Filtre classe L et compatible avec le système Airlock
- Livrée sans batteries ni chargeur

DCV584L-QW

| | |
|----------------------|-----------|
| Voltage | 18V |
| Débit d'air | 954 L/min |
| Volume du récipient | 7.5L |
| Classe de protection | IPX4 |
| Tuyau | 32mm × 2m |
| Fonction souffleur | Oui |
| Poids | 5.14kg |



XR

EXTRACTEUR DE POUSSIÈRE UNIVERSEL 18V XR



- Conception robuste
- Compatible avec tous les perforateurs-burineurs SDS-Plus et de nombreux autres machines
- Filtre HEPA de haute qualité
- Nettoyage-filtre manuel
- Compatibilité Wireless Tool Control
- Livrée sans batteries ni chargeur

DWH161N-XJ

| | |
|---------------------|-----------|
| Voltage | 18V |
| Débit d'air | 540 L/min |
| Volume du récipient | 0.21L |
| Tuyau | 32mm × 2m |
| Poids | 2.1kg |



ASPIRATEUR 54V XR FLEXVOLT BRUSHLESS CLASSE M



- Filtres doubles certifiés Classe M avec nettoyage automatique
- Télécommande
- Logement renforcé pour la batterie
- Compatible avec système de rangement TSTAK
- Compatible avec le système Airlock
- Compatibilité Wireless Tool Control
- Livrée avec 2× batteries 6.0Ah et chargeur

DCV586MT2-QW

| | |
|-------------------------|-------|
| Voltage | 54V |
| Capacité de la batterie | 6.0Ah |
| Nombre de batteries | 2 |
| Volume du récipient | 11L |
| Poids | 8.8kg |

DCV586MN-XJ Livrée sans batteries ni chargeur



ASPIRATEUR EAU & POUSSIÈRES CLASSE L 30L

- Nettoyage automatique du filtre toutes les 30 secondes
- Prise intégrée dans l'aspirateur pour connecter une machine qui lors de sa mise en marche, enclenchera le démarrage de l'aspirateur
- Prise intégrée jusqu'à 2.200W
- Livrée avec tuyau 32mm (2m), adaptateur 35mm Airlock et sac à poussière

DWV901L-QS

| | |
|---------------------|-------------|
| Puissance absorbée | 1.400W |
| Débit d'air | 4.080 L/min |
| Volume du récipient | 30L |
| Tuyau | 32mm × 2m |
| Poids | 9.5kg |

ASPIRATEUR EAU & POUSSIÈRES CLASSE L 38L

- Aspiration constante même avec les fines particules
- Nettoyage automatique du filtre toutes les 15 secondes
- Prise intégrée jusqu'à 2.200W
- Possibilité d'arrêter le nettoyage automatique du filtre
- Démarrage et arrêt automatique commandés par la machine qui est raccordée
- Manche télescopique
- Livrée avec tuyau d'aspiration robuste 35mm (4m), adaptateur universel et sac à poussière

DWV902L-QS

| | |
|---------------------|-------------|
| Puissance absorbée | 1.400W |
| Débit d'air | 3.660 L/min |
| Volume du récipient | 38L |
| Tuyau | 35mm × 4m |
| Poids | 15kg |

ASPIRATEUR EAU & POUSSIÈRES CLASSE M 38L

- Classe M pour répondre à la législation européenne
- Aspiration constante même avec les fines particules
- Nettoyage automatique du filtre toutes les 15 secondes
- Prise intégrée jusqu'à 2.200W
- Possibilité d'arrêter le nettoyage automatique du filtre
- Démarrage et arrêt automatique commandés par la machine qui est raccordée
- Poignée télescopique
- Livrée avec tuyau d'aspiration robuste 35mm (4m), adaptateur universel et sac à poussière















DWV902M-QS

| | |
|---------------------|-------------|
| Puissance absorbée | 1.400W |
| Débit d'air | 3.660 L/min |
| Volume du récipient | 38L |
| Tuyau | 35mm × 4m |
| Poids | 15kg |







ACCESSOIRES ASPIRATEURS





| | | | | |
|---|--|--|---|--|
| <p>DWV9500-XJ</p>  <p>Support TSTAK</p> | <p>DWV9315-XJ</p>  <p>Tuyau d'aspiration 4m (pour DWV902M / DWV902L / DWV901L)</p> | <p>DWV9316-XJ</p>  <p>Tuyau d'aspiration anti-statique 4m (pour DWV902M / DWV902L / DWV901L)</p> | <p>DWV9340-XJ</p>  <p>Filtre (type 2) (pour DWV900 / DWV901 / DWV902)</p> | <p>DCV5861-XJ</p>  <p>Filtre de remplacement (pour DCV586M)</p> |
| <p>DWV9400-XJ</p>  <p>Sac de poussière en plastic (5 pièces) (pour DWV902M / DWV902L)</p> | <p>DWV9401-XJ</p>  <p>Sac de poussière en papier (5 pièces) (pour DWV902M / DWV902L)</p> | <p>DWV9402-XJ</p>  <p>Sac de poussière en fleece (5 pièces) (pour DWV902M / DWV902L)</p> | <p>DCV9401-XJ</p>  <p>Sac de poussière en papier (5 pièces) (pour DCV586M)</p> | <p>DCV9402-XJ</p>  <p>Sac de poussière en fleece (5 pièces) (pour DCV586M)</p> |

| | SUPPORT | TUYAUX | | FILTRES | | | SACS DE POUSSIÈRE | | | |
|---|---|---|---|---|---|---|---|---|---|---|
| |  |  |  |  |  |  |  |  |  |  |
| Machine | DWV9500-XJ pour TSTAK | DWV9315-XJ 4m | DWV9316-XJ 4m | DWV9340-XJ Type 2 | DCV5861-XJ | DWV9400-XJ 5 pièces | DWV9401-XJ 5 pièces | DWV9402-XJ 5 pièces | DCV9401-XJ 5 pièces | DCV9402-XJ 5 pièces |
|  DWV901L | • | • | • | • | | | | | | |
|  DWV902L | • | • | • | • | | • | • | • | | |
|  DCV586M | | | | | • | | | | • | • |
|  DWV902M | • | • | • | • | | • | • | • | | |
| | | | | | | | | | | |

ACCESSOIRES ASPIRATEURS - POUR LES ASPIRATEURS DE TYPE ANCIEN

| Machine | SACS DE POUSSIÈRE | | | FILTRES | |
|---------|--|--|---|---|--|
| |  D279001-XJ 5 stuks |  D279017-XJ 5 stuks |  DE7902-XJ 5 stuks |  DCV5801H-XJ HEPA Filter |  D279006-XJ Trommelfilter |
| D27900 | • | | | | • |
| D27901 | | • | | | |
| D27902 | | • | | | |
| DCV582 | | | | • | |
| DW790 | | | • | | |
| | | | | | |

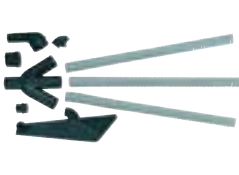
ACCESSOIRES ASPIRATEURS POUR SCIÉS À ONGLETS ET À TABLE

| | | | | |
|---|--|--|--|--|
| D271054-XJ  Kit d'aspiration (pour D27105 / D27107) | DE7053-QZ  Sac à poussière (pour DW702 / DW703 / DW712 / DW716 / DW718) | DE7778-XJ  Kit d'aspiration 35mm (pour DW700 / DW701 / DW707 / DW711 / DW771 / DW777) | DE3500-XJ  Kit d'aspiration (pour DW742 / DW743) | DWV9470-XJ  Kit d'aspiration AirLock Y Splitter |
|---|--|--|--|--|

SYSTÈME D'ASPIRATION AIRLOCK

| | | | |
|---|--|---|--|
| DWV9350-XJ  Kit de nettoyage des sols pour aspirateurs Airlock | DWV9000-XJ  Raccord d'aspiration pivotant / bloquant | DWV9110-XJ  Manchon de raccord universel 29-35mm | DWV9120-XJ  Manchon de raccordement 35-38mm |
| DWV9130-XJ  Manchon de raccordement 35mm | DWV9150-XJ  Manchon de raccordement en angle 35mm | DWV9210-XJ  Kit-Connection d'aspiration | DWV9220-XJ  Kit-Connection d'aspiration pour travaux en bois |



SYSTÈMES DE RANGEMENT

CEINTURES À OUTILS**156****TSTAK****157****SACS****156****TOUGHSYSTEM****160**

CEINTURE À OUTILS

- CONCEPT INNOVANT
- RÉALISÉE EN TISSU SYNTHÉTIQUE SOLIDE ET RÉSISTANT



CEINTURE À OUTILS

DWST1-75551



Sac de rangement universel

DWST1-75650



Porte outils

DWST1-75653



Etui de perceuse

GRAND SAC À ROULETTES



Rangement facile



Robuste et mobile

DWST1-79210

| | |
|--------------------------------|---------------|
| Largeur × Profondeur × Hauteur | 300×310×690mm |
| Poids | 4.2kg |

SAC À DOS POUR OUTILS



Compartiment rembourré pour rangement facile



Base étanche solide en polypropylène injecté

DWST81690-1

| | |
|--------------------------------|---------------|
| Largeur × Profondeur × Hauteur | 340×470×230mm |
| Capacité | 25kg / 40L |
| Poids | 2.6kg |

SYSTÈME DE RANGEMENT

TSTAK™

FLEXIBLE

Connectez tous les coffres

PERSONNALISABLE

Combinez selon votre préférence

ROBUSTE

Testé dans les conditions les plus extrêmes

MOBILE

Transportez vos coffres partout



DWST1-70705



Box III avec tiroir profond TSTAK
L x P x H: 430x175x315mm

DWST1-70706



Box IV avec 2 tiroirs TSTAK
L x P x H: 430x175x315mm

DWST1-72364



Insert en mousse TSTAK
L x P x H: 430x70x300mm

DT70716-QZ



Système de rangement TSTAK pour sets

DWST82732-1



Clipboard TSTAK
L x P x H: 415x35x285mm

DWST1-71228



TSTAK boîte à outils ouverte
L x P x H: 440x275x320mm

DWST82990-1



Grand sac à outils ouvert TSTAK
L x P x H: 450x250x350mm

DWST82991-1



Grand sac à outils TSTAK
L x P x H: 450x300x250mm

DWST1-71229



Embase de transport TSTAK
L x P x H: 486x181x436mm

DWST1-71196



Servante mobile avec poignée télescopique TSTAK
L x P x H: 546x590x1.043mm
Capacité 100kg

TSTAK™



DWST83345-1



Top Box TSTAK IP54 avec poignée courte
 L × P × H: 440×333×162mm

DWST83344-1



Top Box TSTAK IP54 avec poignée longue
 L × P × H: 440×333×183mm

DWST83346-1



Boîte à outils TSTAK IP54 avec poignée courte
 L × P × H: 440×333×302mm

DWST83343-1



Boîte à outils TSTAK IP54 avec poignée longue
 L × P × H: 442×338×323mm

DWST82968-1



Boîte à compartiment TSTAK IP54
 L × P × H: 440×333×119mm

DWST83347-1



Servante mobile TSTAK IP54
 L × P × H: 512×435×635mm

CONNECTEUR TOUGHSYSTEM 2.0 POUR MODULES TSTAK

Des renforcements pour accrocher des matériaux avec un **clip de ceinture**



Connexion des modules **TSTAK** et **STANLEY PRO-STACK** aux unités **TOUGHSYSTEM® 2.0**

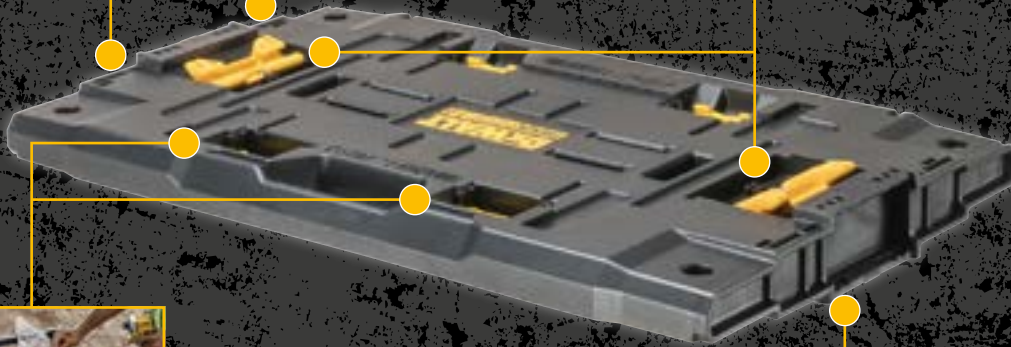

Connexion des produits **TOUGHCASE®** aux modules **TOUGHSYSTEM® 2.0**

Le connecteur **TOUGHSYSTEM® 2.0** se connecte **automatiquement** à tous les modules **TOUGHSYSTEM® 2.0**



DWST08017-1



L×P×H: 550×370×70mm

COFFRET/CHARGEUR TOUGHSYSTEM 2.0



- Chargeur double 2× 4Amp: Chargement simultané des batteries 18V/FLEXVOLT (6.0-12.0Ah)
- IP65 protection contre l'eau et la poussière
- Système auto-verrouillable Toughsystem 2.0 durable pour connecter les modules facilement
- 2 ports de charge USB: Type A (Interne) et Type C (Externe)
- Indicateur de charge avec lampes LED: visualisation simple et rapide du niveau de charge de la batterie
- Ventilateur interne – évacuation de la chaleur pendant la charge dans le coffret fermé
- Fermetures métalliques
- Livré sans batteries

DWST83471-QW

Largeur × Profondeur × Hauteur ???×???×???mm



TOUGHSYSTEM™ 2.0



Les coffres se fixent les uns aux autres au moyen d'**attaches latérales auto-verrouillables** brevetées



Le système de rangement TOUGHSYSTEM™ 2.0 offre **38% de volume de rangement en plus** par rapport aux anciens coffres



Attaches métalliques à l'avant pour apporter un maximum de résistance tout en facilitant leur utilisation



Compatible avec anciens modèles de coffres TOUGHSYSTEM™



DWST83293-1



Mallette TOUGHSYSTEM DS166
L x P x H: 554x371x165mm

DWST83294-1



Mallette TOUGHSYSTEM DS300
L x P x H: 554x371x308mm

DWST83342-1



Mallette TOUGHSYSTEM DS400
L x P x H: 554x371x408mm

DWST83529-1



Coffret TOUGHSYSTEM avec 2 tiroirs
L x P x H: 535x330x305mm

DWST1-75654



Boîte à outils TOUGHSYSTEM
L x P x H: 557x325x277mm

DWST83459-1



Insert en mousse pour DS166
L x P x H: 485x320x75mm

DWST83392-1



Boîte à Compartiments 1/2 TOUGHSYSTEM
L x P x H: 262x365x127mm

DWST83394-1



Boîte à Compartiments TOUGHSYSTEM DS100
L x P x H: 540x375x127mm

DWST83407-1



Bac pour rangement d'outils
L x P x H: 470x310x60mm

DWST83408-1



Bac pour rangement d'outils
L x P x H: 470x310x115mm

DWST83401-1



Système 4en1 avec trolley TOUGHSYSTEM

DWST83295-1



Servante mobile TOUGHSYSTEM
L x P x H: 554x500x680mm

SAC À OUTILS 22" TOUGHSYSTEM

- Solide et durable : tissu 1680 deniers, bâche et fond étanche
- Organisation optimale avec plus de 50 compartiments pour ranger vos outils grands et petits

DWST83522-1
SAC À OUTILS 11" TOUGHSYSTEM

- Solide et durable : tissu 1680 deniers, bâche et fond étanche
- Organisation optimale avec plus de 25 compartiments pour ranger vos outils grands et petits

DWST83524-1
GLACIÈRE TOUGHSYSTEM

- Conservation de la glace pendant cinq jours
- Porte-canettes intégré
- Ouvre-bouteille dans couvercle

DWST1-81333

| | |
|--------------------------------|---------------|
| Largeur × Profondeur × Hauteur | 553×336×408mm |
| Capacité | 25.5L |

TROLLEY TOUGHSYSTEM

Capacité de 150kg



Livré avec 6 supports

1-70-324

| | |
|--------------------------------|---------------|
| Largeur × Profondeur × Hauteur | 681×235×955mm |
| Capacité | 150kg |

1-70-362

Supports TOUGHSYSTEM pour trolley's

AMÉNAGEMENT DU LIEU DE TRAVAIL TOUGHSYSTEM

Livrée avec :

- 2 montants
- 2 traverses
- 5 supports supplémentaires

DWST1-75694

| | |
|--------------------------------|----------------|
| Largeur × Profondeur × Hauteur | 650×329×1800mm |
| Capacité par paire de supports | 40kg |
| Capacité | 200kg |

ACCESSOIRES





EMBOUTS

**EMBOUTS****165****DOUILLES HEXAGONALES****168****PORTE-EMBOUTS ET ADAPTATEURS 166**

EXTREME IMPACT TORSION EMBOUTS



EXTREME IMPACT® embouts Phillips

| | Référence | Taille | Pièces | Unité de vente | EAN |
|-------|-------------|--------|--------|----------------|---------------|
| 25 mm | DT7993T-QZ | Ph1 | 5 | 1 | 5035048089439 |
| | DT7994T-QZ | Ph2 | 5 | 1 | 5035048089446 |
| | DT7995T-QZ | Ph3 | 5 | 1 | 5035048089453 |
| 50 mm | DT7997T-QZ | Ph1 | 5 | 1 | 5035048089460 |
| | DT7998T-QZ | Ph2 | 5 | 1 | 5035048089477 |
| | DT7999T-QZ | Ph3 | 5 | 1 | 5035048089484 |
| 85 | DT70567T-QZ | Ph2 | 2 | 5 | 5035048094006 |

EXTREME IMPACT® embouts Pozidriv

| | Référence | Taille | Pièces | Unité de vente | EAN |
|-------|-------------|--------|--------|----------------|---------------|
| 25 mm | DT7386T-QZ | Pz1 | 5 | 1 | 5035048089309 |
| | DT7387T-QZ | Pz2 | 5 | 1 | 5035048089316 |
| | DT7388T-QZ | Pz3 | 5 | 1 | 5035048089323 |
| 50 mm | DT7390T-QZ | Pz1 | 5 | 1 | 5035048089330 |
| | DT7391T-QZ | Pz2 | 5 | 1 | 5035048089347 |
| | DT7392T-QZ | Pz3 | 5 | 1 | 5035048089354 |
| 85 | DT70566T-QZ | Pz2 | 2 | 5 | 5035048093993 |

EXTREME IMPACT® embouts Torx®

| | Référence | Taille | Pièces | Unité de vente | EAN |
|-------|-------------|--------|--------|----------------|---------------|
| 25 mm | DT7379T-QZ | T10 | 5 | 1 | 5035048089231 |
| | DT7380T-QZ | T15 | 5 | 1 | 5035048089248 |
| | DT7381T-QZ | T20 | 5 | 1 | 5035048089255 |
| | DT7382T-QZ | T25 | 5 | 1 | 5035048089262 |
| | DT7383T-QZ | T27 | 5 | 1 | 5035048089279 |
| | DT7384T-QZ | T30 | 5 | 1 | 5035048089286 |
| | DT7373-QZ | T40 | 5 | 1 | 5035048090695 |
| 50 mm | DT7393T-QZ | T10 | 5 | 1 | 5035048089361 |
| | DT7394T-QZ | T15 | 5 | 1 | 5035048089378 |
| | DT7395T-QZ | T20 | 5 | 1 | 5035048089385 |
| | DT7396T-QZ | T25 | 5 | 1 | 5035048089392 |
| | DT7397T-QZ | T27 | 5 | 1 | 5035048089408 |
| | DT7398T-QZ | T30 | 5 | 1 | 5035048089415 |
| 85 mm | DT7399T-QZ | T40 | 5 | 1 | 5035048089422 |
| | DT70568T-QZ | T20 | 2 | 5 | 5035048094013 |
| | DT70569T-QZ | T25 | 2 | 5 | 5035048094020 |

EXTREME IMPACT® Sets + 1"MagLock

| Référence | Taille | Pièces | Unité de vente | EAN |
|-------------|--------|--------|----------------|---------------|
| DT70536T-QZ | Ph2 | 3 | 1 | 5035048088500 |
| DT70535T-QZ | Pz2 | 3 | 1 | 5035048088494 |
| DT70537T-QZ | T20 | 3 | 1 | 5035048088517 |
| DT70538T-QZ | T25 | 3 | 1 | 5035048088524 |



DT70538T-QZ

TORSION EMBOUTS



TORSION embouts Phillips

| | Référence | Taille | Pièces | Unité de vente | EAN |
|-------|-----------|--------|--------|----------------|---------------|
| 25 mm | DT7231-QZ | Ph1 | 5 | 1 | 5035048012581 |
| | DT7232-QZ | Ph2 | 5 | 1 | 5035048012604 |
| | DT7238-QZ | Ph2 | 20 | 1 | 5035048012611 |
| | DT7235-QZ | Ph2 | 5 | 1 | 5035048066430 |
| | DT7233-QZ | Ph3 | 5 | 1 | 5035048012628 |
| 50 | DT7246-QZ | Ph2 | 5 | 1 | 5035048013120 |
| 110 | DT7204-QZ | Ph2 | 5 | 1 | 5035048013267 |

TORSION embouts Pozidriv

| | Référence | Taille | Pièces | Unité de vente | EAN |
|-------|-----------|--------|--------|----------------|---------------|
| 25 mm | DT7211-QZ | Pz1 | 5 | 1 | 5035048012505 |
| | DT7212-QZ | Pz2 | 5 | 1 | 5035048012529 |
| | DT7218-QZ | Pz2 | 20 | 1 | 5035048012536 |
| | DT7213-QZ | Pz3 | 5 | 1 | 5035048012543 |
| 50 mm | DT7226-QZ | Pz2 | 5 | 1 | 5035048013090 |
| | DT7227-QZ | Pz3 | 5 | 1 | 5035048013106 |
| 110 | DT7203-QZ | Pz2 | 5 | 1 | 5035048013250 |













TORSION embouts Torx®

| | Référence | Taille | Pièces | Unité de vente | EAN |
|-----------|-----------|-----------|--------|----------------|---------------|
| 25 mm | DT7253-QZ | T10 | 5 | 1 | 5035048012727 |
| | DT7254-QZ | T15 | 5 | 1 | 5035048012734 |
| | DT7255-QZ | T20 | 5 | 1 | 5035048012758 |
| | DT7266-QZ | T20 | 20 | 1 | 5035048012765 |
| | DT7256-QZ | T25 | 5 | 1 | 5035048012789 |
| | DT7267-QZ | T25 | 20 | 1 | 5035048012796 |
| | DT7258-QZ | T30 | 5 | 1 | 5035048012826 |
| | DT7268-QZ | T30 | 20 | 1 | 5035048012833 |
| | DT7259-QZ | T40 | 5 | 1 | 5035048012857 |
| | 50 mm | DT7291-QZ | T15 | 5 | 1 |
| DT7292-QZ | | T20 | 5 | 1 | 5035048013205 |
| DT7293-QZ | | T25 | 5 | 1 | 5035048013212 |
| | DT7295-QZ | T30 | 5 | 1 | 5035048013236 |







TORSION embouts carrés

| | Référence | Taille | Pièces | Unité de vente | EAN |
|-------|-----------|--------|--------|----------------|---------------|
| 25 mm | DT7170-QZ | 1 | 5 | 1 | 5035048013564 |
| | DT7171-QZ | 2 | 5 | 1 | 5035048013571 |
| | DT7172-QZ | 3 | 5 | 1 | 5035048013588 |

EXTREME™ IMPACT TORSION PORTE-EMBOUTS ET ADAPTATEURS

| Référence | Description | Pièces | Unité de vente | EAN |
|---|--|--------|----------------|---------------|
| DT70547T-QZ  | DT70547T-QZ 1" MagLock col magnétique (pour embouts 50mm Impact Torsion) | 1 | 1 | 5035048090725 |
| DT70570T-QZ  | DT70570T-QZ IMPACT Torsion 1" MagLock | 1 | 1 | 5054905284954 |
| DT71514-QZ  | DT71514-QZ Compact rapid load porte-embout et embouts | 7 | 1 | 5035048098622 |
| DT70518T-QZ  | DT70518T-QZ Porte-embout pivotant + embouts | 10 | 1 | 5035048089576 |
| DT7513T-QZ  | DT7513T-QZ Porte-embout avec contrôle de couple | 1 | 1 | 5035048089804 |
| DT90393-QZ  | DT90393-QZ Porte-embout FLEXTORQ | 1 | 50 | 5054905251901 |
| DT7508-QZ  | DT7508-QZ Adaptateur boulonneuse 1/2" à 1/4 Hex | 1 | 1 | 5035048082034 |
| DT7512-QZ  | DT7512-QZ Adaptateur visseuses 1/4" hex à 1/2 Hex | 1 | 1 | 5035048083055 |
| DT7505-QZ  | DT7505-QZ Porte-embout pivotable | 1 | 1 | 5035048089903 |
| DT20500-QZ  | DT20500-QZ Porte-embout à angle IMPACT Torsion | 2 | 1 | 5054905283513 |
| DT20501-QZ  | DT20501-QZ Porte-embout à angle flexible IMPACT Torsion | 2 | 1 | 5054905283520 |
| DT20502-QZ  | DT20502-QZ Porte-embout à angle + adaptateur flexible IMPACT Torsion | 3 | 1 | 5054905283537 |
| DT20503-QZ  | DT20503-QZ Porte-embout à angle Stubby IMPACT Torsion | 1 | 1 | 5054905283544 |

EMBOUTS PILOTES, FOURREAUX DE GUIDAGE ET PORTE-EMBOUTS

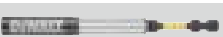
| Référence | Description | Longueur [mm] | Pièces | Unité de vente | EAN |
|--|--|---------------|--------|----------------|---------------|
| DT7500-QZ  | DT7500-QZ Porte-embouts desserrage rapide, magnétique | 60 | 1 | 1 | 5011402371310 |
| DT7511-QZ  | DT7511-QZ Porte embouts à desserrage rapide | 60 | 1 | 1 | 5035048061497 |
| DT7515-QZ  | DT7515-QZ Emmanchement rapide | 60 | 1 | 1 | 5035048013274 |
| DT7521-QZ  | DT7521-QZ Porte-embouts avec butée de profondeur | 68 | 1 | 1 | 5035048537237 |
| DT7701-QZ  | DT7701-QZ Porte-embouts avec fourreau de guidage. Diamètre 9.5mm | 80 | 1 | 1 | 5035048031995 |
| DT7702-QZ  | DT7702-QZ Porte-embouts avec fourreau de guidage. Diamètre 12mm | 120 | 1 | 1 | 5035048032008 |
| DT7522-QZ  | DT7522-QZ Porte-embout Flextorq | 92 | 1 | 1 | 5035048513668 |
| DT7523-QZ  | DT7523-QZ Porte-embout Flextorq | 90 | 1 | 1 | 5035048513712 |

EXTREME FLEX TORQ EMBOUTS DE VISSAGE

**UNE QUALITÉ SUPÉRIEURE POUR
 UNE PERFORMANCE REMARQUABLE**

Zone de torsion optimisée, qui maximise la durée de vie des embouts et la force de rotation dans les applications extrêmes

La tête Full Fit élimine le battement axial et l'usure de la tête

La forme profilée de l'extrémité de l'embout absorbe le couple de la visseuse à chocs

Flexibilité optimisée pour transférer un couple maximal sur la vis et augmenter la durée de vie



50x LONG LIFE

SET EMBOUTS 26 PCS FLEXTORQ EN TOUGH CASE

CONTENU

- Pozidriv 25mm: 7×Pz2, 1×Pz3
- Pozidriv 57mm: 2×Pz2, 1×Pz3
- Pozidriv 85mm: 1×Pz2
- Philips 57mm: 2×Ph2
- Philips 85mm: 1×Ph2
- Torx 50mm: 2×T20, 2×T25, 2×T30
- Plat 25mm: 1×SL6, 1×SL8
- Douilles hexagonales auto-nettoyantes: 8, 10mm
- Porte-embouts magnétique ×1

DT70730T-QZ

| | |
|----------------|---------------|
| EAN | 5035048503843 |
| Unité de vente | 5 |

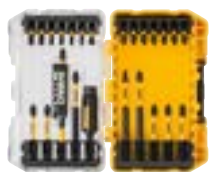

SET EMBOUTS 33 PCS FLEXTORQ EN TOUGH CASE

CONTENU

- Pozidriv 25mm: 2×Pz1, 8×Pz2, 2×Pz3
- Pozidriv 57mm: 1×Pz2
- Philips 25mm: 1×Ph1, 5×Ph2, 1×Ph3
- Philips 57mm: 1×Ph2
- Torx 25mm: 2×T10, 1×T15, 3×T20, 2×T25, 1×T30
- Douilles hexagonales: 8, 10mm
- Porte-embouts magnétique compacte ×1

DT70742T-QZ

| | |
|----------------|---------------|
| EAN | 5035048503966 |
| Unité de vente | 5 |



SET EMBOUTS 37 PCS FLEXTORQ EN TOUGH CASE

CONTENU

- Pozidriv 25mm: 1×Pz1, 1×Pz2
- Pozidriv 57mm: 1×Pz2
- Philips 25mm: 1×Ph1, 1×Ph2
- Philips 57mm: 1×Ph2
- Torx 25mm: 2×T10, 3×T15, 5×T20, 4×T25, 1×T27, 1×T30
- Torx 57mm: 1×T10, 2×T15, 3×T20, 3×T25
- Torx 85mm: 1×T20, 1×T25
- Torx Security 25mm: 1×T20H, 1×T25H
- Porte-embouts magnétique compacte ×1
- Porte-embouts magnétique en aluminium ×1

DT70732T-QZ

| | |
|----------------|---------------|
| EAN | 5035048503867 |
| Unité de vente | 5 |



SET EMBOUTS 40 PCS EN TOUGH CASE

CONTENU

- Pozidriv 25mm: 6×Pz2, 3×Pz3
- Pozidriv 50mm: 4×Pz2, 1×Pz3
- Philips 25mm: 1×Ph1, 2×Ph2, 2×Ph3
- Philips 50mm: 1×Ph1, 2×Ph2
- Philips 85mm: 2×Ph2
- Torx 25mm: 1×T10, 2×T15, 2×T25, 2×T30
- Torx 50mm: 1×T15, 1×T20, 2×T25, 2×T30
- Douilles hexagonales: 8, 10mm
- Porte-embouts magnétique compacte ×1

DT70702-QZ

| | |
|----------------|---------------|
| EAN | 5035048503706 |
| Unité de vente | 5 |



**DÉCOUVREZ TOUS LES SETS D'EMBOUTS FLEXTORQ
 À PARTIR DE PAGE 252**

CISAILLE À TOLE 18GA IMPACT POUR VISSEUSES À CHOCS

Machine non incluse

- Compatible avec toutes visseuse à chocs DEWALT
- Découpe feuilles métalliques jusqu'à 1.2mm

DT70620-QZ

| | |
|----------------|---------------|
| EAN | 5035048538296 |
| Unité de vente | 1 |

ACCESSOIRES POUR VISSEUSE À RUBAN DCF6201
Embout PR2 pour DCF6201

| Référence | Description | Pièces | Unité de vente | EAN |
|-----------|-------------|--------|----------------|---------------|
| DT7205-QZ | Embout PR2 | 1 | 1 | 5035048091777 |
| DT7206-QZ | Embout PR2 | 5 | 1 | 5035048091784 |
| DT7207-QZ | Embout PR2 | 20 | 1 | 5035048091791 |

Porte embouts magnétique pour DCF6201

| Référence | Pièces | Unité de vente | EAN |
|-----------|--------|----------------|---------------|
| DT7520-QZ | 1 | 1 | 5035048092521 |

ACCESSOIRES POUR VISSEUSE À RUBAN DCF6202
Ph2 porte embouts pour DCF6202

| Référence | Description | Longueur [mm] | Pièces | Unité de vente | EAN |
|------------|-------------------|---------------|--------|----------------|---------------|
| DT20425-QZ | Gyproc embout Ph2 | 156 | 5 | 1 | 5054905279219 |

DOUILLES HEXAGONALES
Douilles hexagonales 50mm magnétiques

| ○ | Référence | Taille [mm] | Pièces | Unité de vente | EAN |
|-------|-----------|-------------|--------|----------------|---------------|
| 50 mm | DT7401-QZ | 7 | 1 | 1 | 5011402371181 |
| | DT7402-QZ | 8 | 1 | 1 | 5011402371198 |
| | DT7403-QZ | 10 | 1 | 1 | 5011402371204 |
| | DT7423-QZ | 11 | 1 | 1 | 5035048077597 |
| | DT7404-QZ | 13 | 1 | 1 | 5011402371211 |

Douilles hexagonales magnétiques IMPACT

| ○ | Référence | Taille [mm] | Pièces | Unité de vente | EAN |
|-------|-----------|-------------|--------|----------------|---------------|
| 50 mm | DT7462-QZ | 8 | 1 | 1 | 5054905276751 |
| | DT7463-QZ | 10 | 1 | 1 | 5054905276768 |
| | DT7464-QZ | 13 | 1 | 1 | 5054905276775 |

DOUILLES HEXAGONALES NETTOYABLES

SET DOUILLES HEXAGONALES IMPACT MAGNÉTIQUES AUTO-NETTOYANTES

CONTENU

Douilles : 8, 10, 13mm

DT7460-QZ

EAN 5035048085776

Unité de vente 1

Douilles magnétiques (nettoyables) IMPACT

| ○ | Référence | Taille [mm] | Pièces | Unité de vente | EAN |
|-------|-----------|-------------|--------|----------------|---------------|
| 50 mm | DT7465-QZ | 8 | 1 | 1 | 5054905276782 |
| | DT7466-QZ | 10 | 1 | 1 | 5054905276799 |
| | DT7467-QZ | 13 | 1 | 1 | 5054905276805 |

IMPACT DOUILLES 1/2"

IMPACT DOPPEN 1/2" - COURT

| ○ | Référence | Taille [mm] | Pièces | Unité de vente | EAN |
|-------|-----------|-------------|--------|----------------|---------------|
| 38 mm | DT7530-QZ | 12 | 1 | 1 | 5035048543160 |
| | DT7531-QZ | 13 | 1 | 1 | 5035048543177 |
| | DT7532-QZ | 14 | 1 | 1 | 5035048543184 |
| | DT7533-QZ | 15 | 1 | 1 | 5035048543191 |
| | DT7534-QZ | 16 | 1 | 1 | 5035048543207 |
| | DT7535-QZ | 17 | 1 | 1 | 5035048543238 |
| | DT7536-QZ | 18 | 1 | 1 | 5035048543245 |
| | DT7537-QZ | 19 | 1 | 1 | 5035048543269 |
| | DT7538-QZ | 20 | 1 | 1 | 5035048543276 |
| | DT7539-QZ | 21 | 1 | 1 | 5035048543283 |
| | DT7540-QZ | 22 | 1 | 1 | 5035048543313 |
| | DT7541-QZ | 24 | 1 | 1 | 5035048543320 |

IMPACT DOPPEN 1/2" - LONGUE

| ○ | Référence | Taille [mm] | Pièces | Unité de vente | EAN |
|-------|-----------|-------------|--------|----------------|---------------|
| 78 mm | DT7546-QZ | 12 | 1 | 1 | 5035048543344 |
| | DT7547-QZ | 13 | 1 | 1 | 5035048543351 |
| | DT7548-QZ | 14 | 1 | 1 | 5035048543368 |
| | DT7549-QZ | 15 | 1 | 1 | 5035048543375 |
| | DT7550-QZ | 16 | 1 | 1 | 5035048543382 |
| | DT7551-QZ | 17 | 1 | 1 | 5035048543399 |
| | DT7552-QZ | 18 | 1 | 1 | 5035048543405 |
| | DT7553-QZ | 19 | 1 | 1 | 5035048543412 |
| | DT7554-QZ | 20 | 1 | 1 | 5035048543429 |
| | DT7555-QZ | 21 | 1 | 1 | 5035048543436 |
| | DT7556-QZ | 22 | 1 | 1 | 5035048543443 |
| | DT7557-QZ | 24 | 1 | 1 | 5035048543450 |

SET 9 PCS DOUILLES POUR BOULONNEUSES À CHOCS

CONTENU

 Douilles : 10, 13, 15, 17, 19, 22, 24, 27mm
 Adaptateur 1/4" à 1/2"

DT7507-QZ

EAN 5035048078631

Unité de vente 1

SET 17 PCS DOUILLES POUR BOULONNEUSES À CHOCS

CONTENU

 Douilles : 6, 8, 10, 11, 12, 13, 14, 16, 17, 18, 19, 20, 21, 22, 24, 27mm
 Adaptateur 1/4" à 1/2"

DT7506-QZ

EAN 5035048078624

Unité de vente 1





PERÇAGE

FORETS PIERRE 171**FORETS BÉTON 172****BURINS 177****MÈCHES POUR LE CARRELAGE 180****FORETS MULTI-MATERIAUX 181****FORETS MÉTAL 182****SCIES CLOCHES 189****FRAISES ETAGÉES 190****MÈCHES À BOIS 191****ACCESSOIRES POUR PERCEUSES 196**

EXTREME® FORETS PIERRE ET BÉTON

CONNEXION ANTIDÉRAPANTE

Trois côtés plats pour empêcher la rotation va se glisser dans le mandrin

POINTE EN MÉTAL DUR

Assemblage et soudure optimisés fournissent moins de fractures et une vie plus longue

CORPS EN ACIER DUR

Le noyau central renforcé et la spirale à grand volume augmentent la stabilité et la durabilité. Ils assurent également une vitesse de forage supérieure dans les types de roche les plus durs.

2x LONG LIFE

EXTREME® FORETS PIERRE

CONVIENT POUR:

- Béton
- Brique
- Parpaing



| Référence | Ø [mm] | Longueur [mm] | Long. de travail [mm] | Pcs | Unité de vente | EAN |
|-----------|--------|---------------|-----------------------|-----|----------------|---------------|
| DT6695-XJ | 3 | 110 | 70 | 1 | 1 | 5035048489284 |
| DT6671-XJ | 4 | 75 | 45 | 1 | 1 | 5035048489291 |
| DT6672-XJ | 5 | 85 | 50 | 1 | 1 | 5035048489307 |
| DT6673-XJ | 5 | 150 | 80 | 1 | 1 | 5035048489314 |
| DT6674-XJ | 5.5 | 85 | 50 | 1 | 1 | 5035048489321 |
| DT6675-XJ | 6 | 100 | 60 | 1 | 1 | 5035048489338 |
| DT6676-XJ | 6 | 150 | 80 | 1 | 1 | 5035048489345 |
| DT6677-XJ | 6 | 200 | 130 | 1 | 1 | 5035048489352 |
| DT6678-XJ | 6.5 | 100 | 60 | 1 | 1 | 5035048489369 |
| DT6679-XJ | 6.5 | 150 | 80 | 1 | 1 | 5035048489376 |
| DT6680-XJ | 7 | 100 | 60 | 1 | 1 | 5035048489383 |
| DT6681-XJ | 7 | 150 | 80 | 1 | 1 | 5035048489390 |

| Référence | Ø [mm] | Longueur [mm] | Long. de travail [mm] | Pcs | Unité de vente | EAN |
|-----------|--------|---------------|-----------------------|-----|----------------|---------------|
| DT6682-XJ | 8 | 120 | 60 | 1 | 1 | 5035048489406 |
| DT6683-XJ | 8 | 200 | 130 | 1 | 1 | 5035048489413 |
| DT6684-XJ | 9 | 120 | 60 | 1 | 1 | 5035048489420 |
| DT6685-XJ | 10 | 120 | 60 | 1 | 1 | 5035048489437 |
| DT6686-XJ | 10 | 200 | 130 | 1 | 1 | 5035048489444 |
| DT6687-XJ | 12 | 150 | 80 | 1 | 1 | 5035048489451 |
| DT6688-XJ | 12 | 200 | 130 | 1 | 1 | 5035048489468 |
| DT6689-XJ | 13 | 150 | 80 | 1 | 1 | 5035048489475 |
| DT6690-XJ | 14 | 150 | 80 | 1 | 1 | 5035048489482 |
| DT6691-XJ | 14 | 200 | 130 | 1 | 1 | 5035048489499 |
| DT6692-XJ | 16 | 150 | 80 | 1 | 1 | 5035048489505 |
| DT6693-XJ | 16 | 200 | 130 | 1 | 1 | 5035048489512 |

SETS FORETS PIERRE

SET 5 PIÈCES
EXTREME

CONTENU

Extreme Impact forets pierre : 4, 5, 6, 8, 10mm

DT6956-QZ

| | |
|----------------|---------------|
| EAN | 5035048060797 |
| Unité de vente | 1 |

SET 5 PIÈCES

CONTENU

Forets pierre standard : 4, 5, 6, 8, 10mm

DT6952-QZ

| | |
|----------------|---------------|
| EAN | 5011402373413 |
| Unité de vente | 1 |

EXTREME FORETS BÉTON SDS-PLUS - DEUX TAILLANTS

CONVIENT POUR:

- Béton
- Brique
- Parpaing

Par pièce

| Référence | Ø [mm] | Longueur [mm] | Long. de travail [mm] | Pcs | Unité de vente | EAN |
|-----------|--------|---------------|-----------------------|-----|----------------|---------------|
| DT9500-QZ | 3.5 | 110 | 50 | 1 | 1 | 5035048054758 |
| DT9502-QZ | 4 | 110 | 50 | 1 | 1 | 5035048054772 |
| DT9503-QZ | 4 | 160 | 100 | 1 | 1 | 5035048054789 |
| DT9504-QZ | 5 | 110 | 50 | 1 | 1 | 5035048054796 |
| DT9505-QZ | 5 | 160 | 100 | 1 | 1 | 5035048054802 |
| DT9506-QZ | 5 | 210 | 150 | 1 | 1 | 5035048054819 |
| DT9507-QZ | 5 | 310 | 250 | 1 | 1 | 5035048054826 |
| DT9620-QZ | 5 | 460 | 400 | 1 | 1 | 5035048061855 |
| DT9508-QZ | 5.5 | 110 | 50 | 1 | 1 | 5035048054833 |
| DT9509-QZ | 5.5 | 160 | 100 | 1 | 1 | 5035048054840 |
| DT9510-QZ | 5.5 | 210 | 150 | 1 | 1 | 5035048054857 |
| DT9511-QZ | 5.5 | 260 | 200 | 1 | 1 | 5035048054864 |
| DT9512-QZ | 5.5 | 310 | 250 | 1 | 1 | 5035048054871 |
| DT9514-QZ | 6 | 110 | 50 | 1 | 1 | 5035048054895 |
| DT9515-QZ | 6 | 160 | 100 | 1 | 1 | 5035048054901 |
| DT9516-QZ | 6 | 210 | 150 | 1 | 1 | 5035048054918 |
| DT9517-QZ | 6 | 260 | 200 | 1 | 1 | 5035048054925 |
| DT9621-QZ | 6 | 310 | 250 | 1 | 1 | 5035048061862 |
| DT9518-QZ | 6 | 460 | 400 | 1 | 1 | 5035048054932 |
| DT9520-QZ | 6.5 | 160 | 100 | 1 | 1 | 5035048054956 |
| DT9521-QZ | 6.5 | 210 | 150 | 1 | 1 | 5035048054963 |
| DT9522-QZ | 6.5 | 260 | 200 | 1 | 1 | 5035048054970 |
| DT9523-QZ | 6.5 | 310 | 250 | 1 | 1 | 5035048054987 |
| DT9524-QZ | 7 | 110 | 50 | 1 | 1 | 5035048054994 |
| DT9525-QZ | 7 | 160 | 100 | 1 | 1 | 5035048055007 |
| DT9526-QZ | 7 | 210 | 150 | 1 | 1 | 5035048055014 |
| DT9527-QZ | 7 | 260 | 200 | 1 | 1 | 5035048055021 |
| DT9528-QZ | 8 | 110 | 50 | 1 | 1 | 5035048055038 |
| DT9529-QZ | 8 | 160 | 100 | 1 | 1 | 5035048055045 |
| DT9530-QZ | 8 | 210 | 150 | 1 | 1 | 5035048055052 |
| DT9531-QZ | 8 | 260 | 200 | 1 | 1 | 5035048055069 |
| DT9532-QZ | 8 | 310 | 250 | 1 | 1 | 5035048055076 |
| DT9533-QZ | 8 | 410 | 350 | 1 | 1 | 5035048055083 |
| DT9534-QZ | 8 | 460 | 400 | 1 | 1 | 5035048055090 |
| DT9535-QZ | 8 | 600 | 540 | 1 | 1 | 5035048055106 |
| DT9536-QZ | 9 | 160 | 100 | 1 | 1 | 5035048055113 |
| DT9537-QZ | 9 | 210 | 150 | 1 | 1 | 5035048055120 |
| DT9667-QZ | 9.5 | 460 | 400 | 1 | 1 | 5035048503645 |
| DT9539-QZ | 10 | 110 | 50 | 1 | 1 | 5035048055144 |
| DT9540-QZ | 10 | 160 | 100 | 1 | 1 | 5035048055151 |
| DT9541-QZ | 10 | 210 | 150 | 1 | 1 | 5035048055168 |
| DT9542-QZ | 10 | 260 | 200 | 1 | 1 | 5035048055175 |
| DT9543-QZ | 10 | 310 | 250 | 1 | 1 | 5035048055182 |
| DT9544-QZ | 10 | 350 | 300 | 1 | 1 | 5035048055199 |
| DT9545-QZ | 10 | 460 | 400 | 1 | 1 | 5035048055205 |
| DT9546-QZ | 10 | 600 | 550 | 1 | 1 | 5035048055212 |
| DT9547-QZ | 10 | 1000 | 950 | 1 | 1 | 5035048055229 |
| DT9548-QZ | 11 | 160 | 100 | 1 | 1 | 5035048055236 |
| DT9549-QZ | 11 | 210 | 150 | 1 | 1 | 5035048055243 |
| DT9552-QZ | 12 | 160 | 100 | 1 | 1 | 5035048055274 |
| DT9553-QZ | 12 | 200 | 150 | 1 | 1 | 5035048055281 |
| DT9554-QZ | 12 | 260 | 200 | 1 | 1 | 5035048055298 |
| DT9555-QZ | 12 | 300 | 250 | 1 | 1 | 5035048055304 |

| Référence | Ø [mm] | Longueur [mm] | Long. de travail [mm] | Pcs | Unité de vente | EAN |
|-----------|--------|---------------|-----------------------|-----|----------------|---------------|
| DT9556-QZ | 12 | 350 | 300 | 1 | 1 | 5035048055311 |
| DT9557-QZ | 12 | 450 | 400 | 1 | 1 | 5035048055328 |
| DT9558-QZ | 12 | 600 | 550 | 1 | 1 | 5035048055335 |
| DT9559-QZ | 12 | 1000 | 950 | 1 | 1 | 5035048055342 |
| DT9560-QZ | 13 | 160 | 100 | 1 | 1 | 5035048055359 |
| DT9566-QZ | 14 | 160 | 100 | 1 | 1 | 5035048055410 |
| DT9567-QZ | 14 | 200 | 150 | 1 | 1 | 5035048055427 |
| DT9568-QZ | 14 | 260 | 200 | 1 | 1 | 5035048055434 |
| DT9569-QZ | 14 | 300 | 250 | 1 | 1 | 5035048055441 |
| DT9570-QZ | 14 | 450 | 400 | 1 | 1 | 5035048055458 |
| DT9571-QZ | 14 | 600 | 550 | 1 | 1 | 5035048055465 |
| DT9572-QZ | 14 | 1000 | 950 | 1 | 1 | 5035048055472 |
| DT9573-QZ | 15 | 160 | 100 | 1 | 1 | 5035048055489 |
| DT9574-QZ | 15 | 200 | 150 | 1 | 1 | 5035048055496 |
| DT9575-QZ | 15 | 260 | 200 | 1 | 1 | 5035048055502 |
| DT9576-QZ | 15 | 300 | 250 | 1 | 1 | 5035048055519 |
| DT9578-QZ | 16 | 160 | 100 | 1 | 1 | 5035048055533 |
| DT9579-QZ | 16 | 200 | 150 | 1 | 1 | 5035048055540 |
| DT9580-QZ | 16 | 260 | 200 | 1 | 1 | 5035048055557 |
| DT9581-QZ | 16 | 300 | 250 | 1 | 1 | 5035048055564 |
| DT9582-QZ | 16 | 450 | 400 | 1 | 1 | 5035048055571 |
| DT9583-QZ | 16 | 600 | 550 | 1 | 1 | 5035048055588 |
| DT9584-QZ | 16 | 800 | 750 | 1 | 1 | 5035048055595 |
| DT9585-QZ | 16 | 1000 | 950 | 1 | 1 | 5035048055601 |
| DT9587-QZ | 18 | 200 | 150 | 1 | 1 | 5035048055625 |
| DT9588-QZ | 18 | 250 | 200 | 1 | 1 | 5035048055632 |
| DT9589-QZ | 18 | 300 | 250 | 1 | 1 | 5035048055649 |
| DT9590-QZ | 18 | 450 | 400 | 1 | 1 | 5035048055656 |
| DT9591-QZ | 18 | 600 | 550 | 1 | 1 | 5035048055663 |
| DT9592-QZ | 18 | 800 | 750 | 1 | 1 | 5035048055670 |
| DT9593-QZ | 18 | 1000 | 950 | 1 | 1 | 5035048055687 |
| DT9597-QZ | 20 | 200 | 150 | 1 | 1 | 5035048055724 |
| DT9598-QZ | 20 | 300 | 250 | 1 | 1 | 5035048055731 |
| DT9599-QZ | 20 | 450 | 400 | 1 | 1 | 5035048055748 |
| DT9600-QZ | 20 | 600 | 550 | 1 | 1 | 5035048055755 |
| DT9601-QZ | 20 | 1000 | 950 | 1 | 1 | 5035048055762 |
| DT9602-QZ | 22 | 250 | 200 | 1 | 1 | 5035048055779 |
| DT9603-QZ | 22 | 300 | 250 | 1 | 1 | 5035048055786 |
| DT9604-QZ | 22 | 450 | 400 | 1 | 1 | 5035048055793 |
| DT9605-QZ | 22 | 600 | 550 | 1 | 1 | 5035048055809 |
| DT9606-QZ | 22 | 800 | 750 | 1 | 1 | 5035048055816 |
| DT9607-QZ | 22 | 1000 | 950 | 1 | 1 | 5035048055823 |
| DT9609-QZ | 24 | 250 | 200 | 1 | 1 | 5035048055847 |
| DT9610-QZ | 24 | 450 | 400 | 1 | 1 | 5035048055854 |
| DT9611-QZ | 25 | 250 | 200 | 1 | 1 | 5035048055861 |
| DT9612-QZ | 25 | 300 | 250 | 1 | 1 | 5035048055878 |
| DT9613-QZ | 25 | 450 | 400 | 1 | 1 | 5035048055885 |
| DT9614-QZ | 25 | 1000 | 950 | 1 | 1 | 5035048055892 |
| DT9615-QZ | 26 | 250 | 200 | 1 | 1 | 5035048055908 |
| DT9616-QZ | 26 | 450 | 400 | 1 | 1 | 5035048055915 |
| DT9617-QZ | 26 | 800 | 750 | 1 | 1 | 5035048055922 |
| DT9618-QZ | 30 | 250 | 200 | 1 | 1 | 5035048055939 |
| DT9619-QZ | 30 | 450 | 400 | 1 | 1 | 5035048055946 |

EXTREME FORETS BÉTON SDS-PLUS - DEUX TAILLANTS

CONVIENT POUR:

- Béton
- Brique
- Parpaing

En pochettes vrac

| Référence | Ø [mm] | Longueur [mm] | Long. de travail [mm] | Pcs | Unité de vente | EAN |
|-----------|--------|---------------|-----------------------|-----|----------------|---------------|
| DT9800-QZ | 5 | 110 | 50 | 10 | 1 | 5035048055953 |
| DT9803-QZ | 5 | 160 | 100 | 10 | 1 | 5035048055984 |
| DT9812-QZ | 6 | 110 | 50 | 10 | 1 | 5035048056073 |
| DT9815-QZ | 6 | 160 | 100 | 10 | 1 | 5035048056103 |
| DT9818-QZ | 6 | 210 | 150 | 10 | 1 | 5035048056134 |
| DT9827-QZ | 8 | 160 | 100 | 10 | 1 | 5035048056226 |
| DT9830-QZ | 8 | 210 | 150 | 10 | 1 | 5035048056257 |
| DT9834-QZ | 10 | 160 | 100 | 10 | 1 | 5035048056295 |
| DT9837-QZ | 10 | 210 | 150 | 10 | 1 | 5035048056325 |
| DT9839-QZ | 12 | 160 | 100 | 10 | 1 | 5035048056349 |
| DT9841-QZ | 12 | 200 | 150 | 10 | 1 | 5035048056363 |

SET FORETS BÉTON 4 PIÈCES EN CASSETTE MÉTALLIQUE

CONTENU

Forets 110mm: 5, 6, 8mm
Forets 160mm: 6, 8, 10, 12mm

DT9701-QZ

| | |
|----------------|---------------|
| EAN | 5035048056417 |
| Unité de vente | 1 |

SET FORETS BÉTON 4 PIÈCES EN CASSETTE EN PLASTIQUE

CONTENU

Forets: 5, 6, 8, 10mm

DT9700-QZ

| | |
|----------------|---------------|
| EAN | 5035048056400 |
| Unité de vente | 1 |

SET FORETS BÉTON 8 PIÈCES EN CASSETTE MÉTALLIQUE

CONTENU

Forets SDS+ : 6mm (×2), 7mm (×2), 8mm (×2) & 10mm (×2)

DT60300-QZ

| | |
|----------------|---------------|
| EAN | 5035048099513 |
| Unité de vente | 1 |

SET FORETS BÉTON 10 PIÈCES EN TOUGH CASE

CONTENU

Forets 110mm: 5, 6mm (×2)
Forets 160mm: 6 (×2), 7, 8, 9, 10, 12mm

DT70753-QZ

| | |
|----------------|---------------|
| EAN | 5054905247058 |
| Unité de vente | 5 |

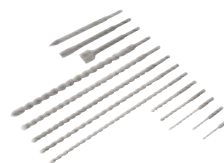
SET FORETS BÉTON ET BURINS 13 PIÈCES

CONTENU

Forets, bits et burins SDS-plus

SDSPLUSSET-DE

| | |
|----------------|---------------|
| EAN | 5035048108635 |
| Unité de vente | 1 |

EXTREME FORETS BÉTON SDS-PLUS - QUATRE TAILLANTS

CONVIENT POUR:

- Béton
- Brique
- Parpaing
- Granit



| Référence | Ø [mm] | Longueur [mm] | Long. de travail [mm] | Pcs | Unité de vente | EAN |
|-----------|--------|---------------|-----------------------|-----|----------------|---------------|
| DT9680-QZ | 16 | 250 | 200 | 1 | 1 | 5035048066133 |
| DT9681-QZ | 16 | 450 | 400 | 1 | 1 | 5035048066140 |
| DT9682-QZ | 18 | 250 | 200 | 1 | 1 | 5035048066157 |
| DT9683-QZ | 18 | 450 | 400 | 1 | 1 | 5035048066164 |
| DT9684-QZ | 20 | 250 | 200 | 1 | 1 | 5035048066171 |
| DT9685-QZ | 20 | 450 | 400 | 1 | 1 | 5035048066188 |
| DT9686-QZ | 22 | 250 | 200 | 1 | 1 | 5035048066195 |
| DT9687-QZ | 22 | 450 | 400 | 1 | 1 | 5035048066201 |
| DT9688-QZ | 24 | 250 | 200 | 1 | 1 | 5035048066218 |

| Référence | Ø [mm] | Longueur [mm] | Long. de travail [mm] | Pcs | Unité de vente | EAN |
|-----------|--------|---------------|-----------------------|-----|----------------|---------------|
| DT9689-QZ | 24 | 450 | 400 | 1 | 1 | 5035048066225 |
| DT9690-QZ | 25 | 250 | 200 | 1 | 1 | 5035048066232 |
| DT9691-QZ | 25 | 450 | 400 | 1 | 1 | 5035048066249 |
| DT9692-QZ | 26 | 450 | 400 | 1 | 1 | 5035048066256 |
| DT9693-QZ | 28 | 250 | 200 | 1 | 1 | 5035048066263 |
| DT9694-QZ | 28 | 450 | 400 | 1 | 1 | 5035048066270 |
| DT9695-QZ | 30 | 250 | 200 | 1 | 1 | 5035048066287 |
| DT9696-QZ | 30 | 450 | 400 | 1 | 1 | 5035048066294 |

XLR FORETS BÉTON SDS-PLUS - QUATRE TAILLANTS

HÉLICE À 4 CANNELURES

Permet le retrait rapide des débris pour assurer un perçage rapide et des trous bien dessinés

TÊTE CARBURE

Une seule pièce de carbure avec quatre bras de coupe afin de minimiser la vibration

TÉMOIN D'USURE

Vous assure de percer les trous au diamètre qu'il vous faut : idéal pour obtenir une installation précise des ancrages mécaniques

IRON BLAST TECHNOLOGY™

Réduit le stress sur la tête et améliore la solidité le long de la cannelure

CONVIENT POUR :

- Béton
- Brique
- Parpaing
- Granit



Par pièce

| Référence | Ø [mm] | Longueur [mm] | Long. de travail [mm] | Pcs | Unité de vente | EAN |
|-----------|--------|---------------|-----------------------|-----|----------------|---------------|
| DT8907-QZ | 5 | 110 | 50 | 1 | 1 | 5035048077689 |
| DT8908-QZ | 5 | 160 | 100 | 1 | 1 | 5035048077696 |
| DT8909-QZ | 5 | 210 | 150 | 1 | 1 | 5035048077702 |
| DT8910-QZ | 5.5 | 110 | 50 | 1 | 1 | 5035048077719 |
| DT8911-QZ | 5.5 | 160 | 100 | 1 | 1 | 5035048077726 |
| DT8912-QZ | 6 | 110 | 50 | 1 | 1 | 5035048077733 |
| DT8913-QZ | 6 | 160 | 100 | 1 | 1 | 5035048077740 |
| DT8914-QZ | 6 | 210 | 150 | 1 | 1 | 5035048077757 |
| DT8915-QZ | 6 | 260 | 200 | 1 | 1 | 5035048077764 |
| DT8916-QZ | 6.5 | 160 | 100 | 1 | 1 | 5035048077771 |
| DT8917-QZ | 6.5 | 210 | 150 | 1 | 1 | 5035048077788 |
| DT8918-QZ | 6.5 | 260 | 200 | 1 | 1 | 5035048077795 |
| DT8919-QZ | 6.5 | 310 | 250 | 1 | 1 | 5035048077801 |
| DT8920-QZ | 7 | 160 | 100 | 1 | 1 | 5035048077818 |
| DT8921-QZ | 7 | 210 | 150 | 1 | 1 | 5035048077825 |
| DT8922-QZ | 8 | 110 | 50 | 1 | 1 | 5035048077832 |
| DT8923-QZ | 8 | 160 | 100 | 1 | 1 | 5035048077849 |
| DT8924-QZ | 8 | 210 | 150 | 1 | 1 | 5035048077856 |
| DT8925-QZ | 8 | 260 | 200 | 1 | 1 | 5035048077863 |
| DT8926-QZ | 8 | 310 | 250 | 1 | 1 | 5035048077870 |
| DT8927-QZ | 8 | 460 | 400 | 1 | 1 | 5035048077887 |
| DT8928-QZ | 10 | 160 | 100 | 1 | 1 | 5035048077894 |
| DT8929-QZ | 10 | 210 | 150 | 1 | 1 | 5035048077900 |
| DT8930-QZ | 10 | 260 | 200 | 1 | 1 | 5035048077917 |
| DT8931-QZ | 10 | 310 | 250 | 1 | 1 | 5035048077924 |
| DT8932-QZ | 10 | 460 | 400 | 1 | 1 | 5035048077931 |
| DT8933-QZ | 12 | 160 | 100 | 1 | 1 | 5035048077948 |
| DT8934-QZ | 12 | 200 | 150 | 1 | 1 | 5035048077955 |
| DT8935-QZ | 12 | 260 | 200 | 1 | 1 | 5035048077962 |
| DT8936-QZ | 12 | 310 | 260 | 1 | 1 | 5035048077979 |
| DT8937-QZ | 12 | 460 | 400 | 1 | 1 | 5035048077986 |
| DT8938-QZ | 14 | 160 | 100 | 1 | 1 | 5035048077993 |
| DT8939-QZ | 14 | 200 | 150 | 1 | 1 | 5035048078006 |
| DT8940-QZ | 14 | 260 | 200 | 1 | 1 | 5035048078013 |
| DT8941-QZ | 14 | 310 | 250 | 1 | 1 | 5035048078020 |
| DT8942-QZ | 14 | 460 | 400 | 1 | 1 | 5035048078037 |

En pochettes vrac

| Référence | Ø [mm] | Longueur [mm] | Long. de travail [mm] | Pcs | Unité de vente | EAN |
|-----------|--------|---------------|-----------------------|-----|----------------|---------------|
| DT8950-QZ | 5 | 110 | 50 | 10 | 1 | 5035048078105 |
| DT8951-QZ | 5 | 160 | 100 | 10 | 1 | 5035048078112 |
| DT8955-QZ | 6 | 110 | 50 | 10 | 1 | 5035048078150 |
| DT8956-QZ | 6 | 160 | 100 | 10 | 1 | 5035048078167 |
| DT8957-QZ | 6 | 210 | 150 | 10 | 1 | 5035048078174 |
| DT8965-QZ | 8 | 160 | 100 | 10 | 1 | 5035048078259 |
| DT8966-QZ | 8 | 210 | 150 | 10 | 1 | 5035048078266 |
| DT8967-QZ | 10 | 160 | 100 | 10 | 1 | 5035048078273 |
| DT8968-QZ | 10 | 210 | 150 | 10 | 1 | 5035048078280 |
| DT8971-QZ | 12 | 160 | 100 | 10 | 1 | 5035048078310 |
| DT8972-QZ | 12 | 200 | 150 | 10 | 1 | 5035048078327 |

SET FORETS BÉTON 7 PIÈCES EN CASSETTE MÉTALLIQUE



CONTENU

Forets 110mm : 5, 6, 8mm
Forets 160mm : 6, 8, 10, 12mm

DT8976-QZ

| | |
|----------------|---------------|
| EAN | 5035048078341 |
| Unité de vente | 1 |

SET FORETS BÉTON 7 PIÈCES EN TOUGH CASE



CONTENU

Forets 110mm : 5, 6mm (x2)
Forets 160mm : 6 (x2), 6.5, 8 (x2), 10, 12mm

DT70752-QZ

| | |
|----------------|---------------|
| EAN | 5054905247041 |
| Unité de vente | 5 |

EXTREME FORETS BÉTON SDS-MAX - DEUX TAILLANTS

CONVIENT POUR:

- Béton
- Brique
- Parpaing
- Granit



| Référence | Ø [mm] | Longueur [mm] | Long. de travail [mm] | Pcs | Unité de vente | EAN |
|-----------|--------|---------------|-----------------------|-----|----------------|---------------|
| DT9400-QZ | 12 | 340 | 200 | 1 | 1 | 5035048059678 |
| DT9401-QZ | 12 | 540 | 400 | 1 | 1 | 5035048059685 |
| DT9405-QZ | 14 | 340 | 200 | 1 | 1 | 5035048059722 |
| DT9406-QZ | 14 | 540 | 400 | 1 | 1 | 5035048059739 |
| DT9409-QZ | 16 | 340 | 200 | 1 | 1 | 5035048059760 |
| DT9410-QZ | 16 | 540 | 400 | 1 | 1 | 5035048059777 |
| DT9411-QZ | 18 | 340 | 200 | 1 | 1 | 5035048059784 |
| DT9412-QZ | 18 | 540 | 400 | 1 | 1 | 5035048059791 |
| DT9416-QZ | 20 | 340 | 200 | 1 | 1 | 5035048059838 |
| DT9417-QZ | 20 | 540 | 400 | 1 | 1 | 5035048059845 |
| DT9418-QZ | 20 | 920 | 800 | 1 | 1 | 5035048059852 |
| DT9419-QZ | 22 | 340 | 200 | 1 | 1 | 5035048059869 |
| DT9420-QZ | 22 | 540 | 400 | 1 | 1 | 5035048059876 |
| DT9421-QZ | 22 | 920 | 800 | 1 | 1 | 5035048059883 |
| DT9422-QZ | 24 | 340 | 200 | 1 | 1 | 5035048059890 |
| DT9423-QZ | 24 | 540 | 400 | 1 | 1 | 5035048059906 |
| DT9424-QZ | 25 | 340 | 200 | 1 | 1 | 5035048059913 |
| DT9425-QZ | 25 | 540 | 400 | 1 | 1 | 5035048059920 |
| DT9426-QZ | 25 | 920 | 800 | 1 | 1 | 5035048059937 |

| Référence | Ø [mm] | Longueur [mm] | Long. de travail [mm] | Pcs | Unité de vente | EAN |
|-----------|--------|---------------|-----------------------|-----|----------------|---------------|
| DT9428-QZ | 26 | 540 | 400 | 1 | 1 | 5035048059951 |
| DT9429-QZ | 28 | 380 | 250 | 1 | 1 | 5035048059968 |
| DT9430-QZ | 28 | 570 | 450 | 1 | 1 | 5035048059975 |
| DT9431-QZ | 28 | 670 | 550 | 1 | 1 | 5035048059982 |
| DT9433-QZ | 30 | 570 | 450 | 1 | 1 | 5035048060001 |
| DT9434-QZ | 32 | 380 | 250 | 1 | 1 | 5035048060018 |
| DT9435-QZ | 32 | 570 | 450 | 1 | 1 | 5035048060025 |
| DT9436-QZ | 32 | 920 | 800 | 1 | 1 | 5035048060032 |
| DT9438-QZ | 35 | 570 | 450 | 1 | 1 | 5035048060056 |
| DT9439-QZ | 35 | 670 | 550 | 1 | 1 | 5035048060063 |
| DT9440-QZ | 36 | 570 | 450 | 1 | 1 | 5035048060070 |
| DT9442-QZ | 38 | 570 | 450 | 1 | 1 | 5035048060094 |
| DT9445-QZ | 40 | 570 | 450 | 1 | 1 | 5035048060124 |
| DT9446-QZ | 40 | 920 | 800 | 1 | 1 | 5035048060131 |
| DT9447-QZ | 42 | 570 | 450 | 1 | 1 | 5035048060148 |
| DT9448-QZ | 45 | 570 | 450 | 1 | 1 | 5035048060155 |
| DT9449-QZ | 50 | 570 | 450 | 1 | 1 | 5035048060162 |
| DT9450-QZ | 52 | 570 | 450 | 1 | 1 | 5035048060179 |

XLR FORETS BÉTON SDS-MAX - QUATRE TAILLANTS

CONVIENT POUR:

- Béton
- Brique
- Parpaing
- Granit



| Référence | Ø [mm] | Longueur [mm] | Long. de travail [mm] | Pcs | Unité de vente | EAN |
|-------------|--------|---------------|-----------------------|-----|----------------|---------------|
| DT60800-QZ* | 12 | 340 | 200 | 1 | 1 | 5035048096642 |
| DT60801-QZ* | 12 | 540 | 400 | 1 | 1 | 5035048096659 |
| DT60806-QZ* | 14 | 540 | 400 | 1 | 1 | 5035048096703 |
| DT60809-QZ | 16 | 340 | 200 | 1 | 1 | 5035048096734 |
| DT60810-QZ | 16 | 540 | 400 | 1 | 1 | 5035048096741 |
| DT60811-QZ | 18 | 340 | 200 | 1 | 1 | 5035048096758 |
| DT60812-QZ | 18 | 540 | 400 | 1 | 1 | 5035048096765 |
| DT60813-QZ | 19 | 340 | 200 | 1 | 1 | 5035048096772 |
| DT60814-QZ | 19 | 540 | 400 | 1 | 1 | 5035048096789 |
| DT60815-QZ | 19 | 670 | 550 | 1 | 1 | 5035048096796 |
| DT60816-QZ | 20 | 340 | 200 | 1 | 1 | 5035048096802 |
| DT60817-QZ | 20 | 540 | 400 | 1 | 1 | 5035048096819 |
| DT60818-QZ | 20 | 920 | 800 | 1 | 1 | 5035048096826 |
| DT60819-QZ | 22 | 340 | 200 | 1 | 1 | 5035048096833 |
| DT60820-QZ | 22 | 540 | 400 | 1 | 1 | 5035048096840 |
| DT60821-QZ | 22 | 920 | 800 | 1 | 1 | 5035048096857 |
| DT60822-QZ | 24 | 340 | 200 | 1 | 1 | 5035048096864 |
| DT60823-QZ | 24 | 540 | 400 | 1 | 1 | 5035048096871 |
| DT60824-QZ | 25 | 340 | 200 | 1 | 1 | 5035048096888 |
| DT60825-QZ | 25 | 540 | 400 | 1 | 1 | 5035048096895 |
| DT60826-QZ | 25 | 920 | 800 | 1 | 1 | 5035048096901 |

| Référence | Ø [mm] | Longueur [mm] | Long. de travail [mm] | Pcs | Unité de vente | EAN |
|------------|--------|---------------|-----------------------|-----|----------------|---------------|
| DT60827-QZ | 26 | 340 | 200 | 1 | 1 | 5035048096918 |
| DT60828-QZ | 26 | 540 | 400 | 1 | 1 | 5035048096925 |
| DT60829-QZ | 28 | 380 | 250 | 1 | 1 | 5035048096932 |
| DT60830-QZ | 28 | 570 | 450 | 1 | 1 | 5035048096949 |
| DT60831-QZ | 28 | 670 | 550 | 1 | 1 | 5035048096956 |
| DT60832-QZ | 30 | 380 | 250 | 1 | 1 | 5035048096963 |
| DT60833-QZ | 30 | 570 | 450 | 1 | 1 | 5035048096970 |
| DT60834-QZ | 32 | 380 | 250 | 1 | 1 | 5035048096987 |
| DT60835-QZ | 32 | 570 | 450 | 1 | 1 | 5035048096994 |
| DT60836-QZ | 32 | 920 | 800 | 1 | 1 | 5035048097007 |
| DT60837-QZ | 35 | 380 | 250 | 1 | 1 | 5035048097014 |
| DT60838-QZ | 35 | 570 | 450 | 1 | 1 | 5035048097021 |
| DT60839-QZ | 35 | 670 | 550 | 1 | 1 | 5035048097038 |
| DT60840-QZ | 36 | 570 | 450 | 1 | 1 | 5035048097045 |
| DT60842-QZ | 38 | 570 | 450 | 1 | 1 | 5035048097069 |
| DT60844-QZ | 40 | 380 | 250 | 1 | 1 | 5035048097083 |
| DT60845-QZ | 40 | 570 | 450 | 1 | 1 | 5035048097090 |
| DT60846-QZ | 40 | 920 | 800 | 1 | 1 | 5035048097106 |
| DT60847-QZ | 42 | 570 | 450 | 1 | 1 | 5035048097113 |

* Deux taillants

EXTREME® SYSTÈME DE FORETS CREUX SDS-PLUS ET SDS-MAX

PERFORM PROTECT

CONNECTION
Disponible en SDS-Plus et SDS-Max dans les tailles couramment disponibles d'ancrages et d'armement

ADAPTATEUR AIRLOCK™
Est à fixer immédiatement sur un aspirateur grâce à la connexion Airlock™

MOINS DE POUSSIÈRES
Les forets creux aspirent les poussières liées au forage, ce qui permet moins de poussières et moins de perte de temps à nettoyer le trou foré

FORAGE PLUS RAPIDES
Moins de résistance de la poussière de forage qui rend le forage plus rapide

TÊTE DE FORAGE DURABLE
Assure un résultat de forage optimal et une durée de vie maximale

CONVIENT POUR:

- Béton
- Brique
- Parpaing
- Granit

SDS-Plus

| Référence | Ø [mm] | Longueur [mm] | Pcs | Unité de vente | EAN |
|------------|--------|---------------|-----|----------------|---------------|
| DT60340-QZ | 12 | 380 | 1 | 1 | 5035048545171 |
| DT60341-QZ | 14 | 380 | 1 | 1 | 5035048545188 |
| DT60342-QZ | 16 | 380 | 1 | 1 | 5035048545201 |
| DT60343-QZ | 18 | 380 | 1 | 1 | 5035048545218 |

SDS-Max

| Référence | Ø [mm] | Longueur [mm] | Pcs | Unité de vente | EAN |
|------------|--------|---------------|-----|----------------|---------------|
| DT60230-QZ | 16 | 620 | 1 | 1 | 5035048545089 |
| DT60231-QZ | 18 | 620 | 1 | 1 | 5035048545119 |
| DT60232-QZ | 20 | 620 | 1 | 1 | 5035048545126 |
| DT60233-QZ | 24 | 620 | 1 | 1 | 5035048545140 |
| DT60234-QZ | 28 | 620 | 1 | 1 | 5035048545157 |
| DT60235-QZ | 32 | 620 | 1 | 1 | 5035048545164 |



LES SYSTÈMES DE PERÇAGE DEWALT
DEWALT est un des premiers fabricants de machines et d'accessoires hautes performances, qui propose un programme complet pour le perçage des matériaux de construction, du métal et du bois. Son usine spécialisée dans la production d'accessoires est établie en Allemagne depuis 1959; elle emploie aujourd'hui 200 personnes qui produisent plus de 50 millions de forets par an.

CONTROLE DE LA QUALITÉ
DEWALT est depuis de nombreuses années membre du PRUF GEMEINSCHAFT MAUERBOHRER (PMG), une organisation reconnue au plan international qui contrôle la capacité de nos forets à percer des trous d'ancrage selon les normes. Tous les forets sont certifiés ISO9001.

BURINS HEX

CONVIENT POUR :

- Béton
- Brique
- Parpaing
- Granit

| Référence | Description | Largeur [mm] | Longueur [mm] | Pcs | Unité de vente | EAN |
|-----------|-------------------------|--------------|---------------|-----|----------------|---------------|
| DT6940-QZ | 19mm pointe | - | 400 | 1 | 1 | 5035048025031 |
| DT6942-QZ | 19mm burin plat | 25 | 400 | 1 | 1 | 5035048025055 |
| DT6927-QZ | 28mm pointe | - | 521 | 1 | 1 | 5035048070505 |
| DT6928-QZ | 28mm burin plat | 125 | 584 | 1 | 1 | 5035048070512 |
| DT6929-QZ | 28mm burin plat | 36 | 521 | 1 | 1 | 5035048070529 |
| DT6932-QZ | 28mm burin plat | 76 | 521 | 1 | 1 | 5035048070536 |
| DT6934-QZ | 28mm couteau à asphalte | 110 | 445 | 1 | 1 | 5035048070550 |

XLR BURINS HEX

CONVIENT POUR :

- Béton
- Brique
- Parpaing
- Granit

| Référence | Description | Largeur [mm] | Longueur [mm] | Pcs | Unité de vente | EAN |
|-----------|---------------------|--------------|---------------|-----|----------------|---------------|
| DT6808-QZ | 30mm Hex pointe | - | 520 | 1 | 1 | 5035048083246 |
| DT6809-QZ | 30mm Hex burin plat | 36 | 520 | 1 | 1 | 5035048083253 |

BURINS SDS-PLUS

CONVIENT POUR :

- Béton
- Brique
- Parpaing
- Granit

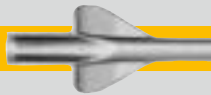
GOUGE

GOUGE CREUSE

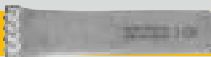
BURIN À CARRELAGE

BURIN DENTÉ

| Référence | Description | Largeur [mm] | Longueur [mm] | Pcs | Unité de vente | EAN |
|-----------|------------------------|--------------|---------------|-----|----------------|---------------|
| DT6801-QZ | Pointe | - | 250 | 1 | 1 | 5011402371426 |
| DT6802-QZ | Burin plat | 20 | 250 | 1 | 1 | 5011402371433 |
| DT6803-QZ | Burin bêche pelle | 38 | 200 | 1 | 1 | 5011402371440 |
| DT6804-QZ | Gouge | 22 | 250 | 1 | 1 | 5011402371457 |
| DT6805-QZ | Gouge creuse | 22 | 240 | 1 | 1 | 5011402371464 |
| DT6810-QZ | Burin denté au carbure | 32 | 200 | 1 | 1 | 5035048014301 |
| DT6806-QZ | Burin à carrelage | 50 | 250 | 1 | 1 | 5011402371471 |

SET BURINS 3 PIÈCES

CONTENU

1 Pointe, 1 burin plat 20mm, 1 burin plat 40mm

DT60330-QZ

| | |
|----------------|---------------|
| EAN | 5035048099957 |
| Unité de vente | 1 |

XLR BURINS SDS-PLUS

CONVIENT POUR :

- Béton
- Brique
- Parpaing
- Granit

| Référence | Description | Largeur [mm] | Longueur [mm] | Pcs | Unité de vente | EAN |
|-----------|---------------------|--------------|---------------|-----|----------------|---------------|
| DT6978-QZ | SDS-plus pointe | - | 200 | 1 | 1 | 5035048083581 |
| DT6979-QZ | SDS-plus burin plat | 25 | 200 | 1 | 1 | 5035048083598 |
| DT6984-QZ | SDS-plus burin plat | 40 | 200 | 1 | 1 | 5035048083604 |

BURINS SDS-MAX





CONVIENT POUR:

- Béton
- Brique
- Parpaing
- Granit

POINTE 

GOUGE CREUSE 

BURIN BÊCHE PELLE 

COUPEAU À ASPHALTE 

Par pièce

| Référence | Description | Largeur [mm] | Longueur [mm] | Pcs | Unité de vente | EAN |
|-----------|------------------------|--------------|---------------|-----|----------------|---------------|
| DT6820-QZ | Pointe | - | 280 | 1 | 1 | 5011402378067 |
| DT6821-QZ | Pointe | - | 400 | 1 | 1 | 5011402378104 |
| DT8087-QZ | Pointe | - | 600 | 1 | 1 | 5035048061411 |
| DT6822-QZ | Burin plat | 25 | 280 | 1 | 1 | 5011402378074 |
| DT6823-QZ | Burin plat | 25 | 400 | 1 | 1 | 5011402378111 |
| DT8088-QZ | Burin plat | 25 | 600 | 1 | 1 | 5035048061428 |
| DT6824-QZ | Burin plat | 50 | 360 | 1 | 1 | 5011402378128 |
| DT6825-QZ | Burin plat | 80 | 300 | 1 | 1 | 5011402378081 |
| DT6826-QZ | Gouge creuse | 26 | 300 | 1 | 1 | 5011402378098 |
| DT6834-QZ | Burin à carrelage | 80 | 300 | 1 | 1 | 5035048034231 |
| DT6837-QZ | Burin denté au carbure | 38 | 300 | 1 | 1 | 5035048034248 |
| DT8090-QZ | Burin bêche pelle | 110 | 400 | 1 | 1 | 5035048034514 |
| DT8091-QZ | Couteau à asphalte | 90 | 400 | 1 | 1 | 5035048034521 |

En pochettes vrac

| Référence | Description | Largeur [mm] | Longueur [mm] | Pcs | Unité de vente | EAN |
|------------|-------------|--------------|---------------|-----|----------------|---------------|
| DT60701-QZ | Pointe | - | 300 | 1 | 20 | 5035048538333 |
| DT60702-QZ | Pointe | - | 400 | 1 | 20 | 5035048538340 |
| DT60703-QZ | Burin plat | 25 | 300 | 1 | 20 | 5035048538364 |
| DT60704-QZ | Burin plat | 25 | 400 | 1 | 20 | 5035048538388 |
| DT60705-QZ | Burin plat | 75 | 300 | 1 | 20 | 5035048538395 |

SET BURINS 2 PIÈCES



CONTENU

- 1 burin plat 25x400mm
- 1 pointe 400mm

DT9000-QZ

| | |
|----------------|---------------|
| EAN | 5035048095935 |
| Unité de vente | 1 |

SET BURINS 5 PIÈCES



CONTENU

- 1 pointe 300mm
- 1 pointe 400mm
- 1 burin plat 25x300mm
- 1 burin plat 25x400mm
- 1 burin plat 50x360mm

SDSMAXSET2-QZ

| | |
|----------------|---------------|
| EAN | 5035048061381 |
| Unité de vente | 1 |

XLR BURINS SDS-MAX



CONVIENT POUR:

- Béton
- Brique
- Parpaing
- Granit



| Référence | Description | Largeur [mm] | Longueur [mm] | Pcs | Unité de vente | EAN |
|-----------|-------------|--------------|---------------|-----|----------------|---------------|
| DT6888-QZ | Pointe | - | 300 | 1 | 1 | 5035048082393 |
| DT6889-QZ | Pointe | - | 400 | 1 | 1 | 5035048082409 |
| DT6811-QZ | Burin plat | 25 | 300 | 1 | 1 | 5035048082423 |
| DT6812-QZ | Burin plat | 25 | 400 | 1 | 1 | 5035048082430 |
| DT6818-QZ | Burin plat | 50 | 400 | 1 | 1 | 5035048082447 |
| DT6980-QZ | Burin plat | 75 | 400 | 1 | 1 | 5035048085363 |

SDS-PLUS TRÉPANS CARBURE / ADAPTATEURS POUR TRÉPANS
APPLICATIONS

- Pour la pose de tuyaux d'évacuation, d'arrivée d'eau, de chauffage, d'interrupteurs, de boîtes de connection et de dérivation

Trépans carbure SDS-plus

| Référence | Ø [mm] | Longueur [mm] | Pcs | Unité de vente | EAN |
|-----------|--------|---------------|-----|----------------|---------------|
| DT6744-QZ | 50 | 72 | 1 | 1 | 5035048013632 |
| DT6745-QZ | 68 | 72 | 1 | 1 | 5035048013649 |
| DT6747-QZ | 80 | 72 | 1 | 1 | 5035048013663 |
| DT6748-QZ | 90 | 72 | 1 | 1 | 5035048013670 |

Adaptateurs SDS-plus pour trépans

| Référence | Description | Longueur [mm] | Pcs | Unité de vente | EAN |
|-----------|------------------------|---------------|-----|----------------|---------------|
| DT6750-QZ | Adaptateur | 110 | 1 | 1 | 5035048013687 |
| DT6751-QZ | Adaptateur | 300 | 1 | 1 | 5035048013694 |
| DT6753-QZ | Mèche pilote 9 × 120mm | | 1 | 1 | 5035048013717 |
| DT7030-QZ | SDS+ à 1/2"×20 UNF | | 1 | 1 | 5011402371419 |

SDS-MAX TRÉPANS CARBURE / ADAPTATEURS POUR TRÉPANS
APPLICATIONS

- Pour le perçage de trous propres dans les parpaings, la brique et le béton léger

Trépans carbure SDS-max

| Référence | Ø [mm] | Longueur [mm] | Pcs | Unité de vente | EAN |
|-----------|--------|---------------|-----|----------------|---------------|
| DT6761-QZ | 50 | 107 | 1 | 1 | 5035048013731 |
| DT6762-QZ | 68 | 107 | 1 | 1 | 5035048013748 |
| DT6763-QZ | 80 | 107 | 1 | 1 | 5035048013755 |
| DT6765-QZ | 100 | 107 | 1 | 1 | 5035048013779 |
| DT6766-QZ | 125 | 107 | 1 | 1 | 5035048013786 |

Adaptateurs SDS-max pour trépans

| Référence | Description | Longueur [mm] | Pcs | Unité de vente | EAN |
|-----------|-------------------------|---------------|-----|----------------|---------------|
| DT6770-QZ | Adaptateur | 180 | 1 | 1 | 5035048013793 |
| DT6771-QZ | Adaptateur | 400 | 1 | 1 | 5035048013809 |
| DT6772-QZ | Mèche pilote 12 × 115mm | | 1 | 1 | 5035048013816 |
| DT6773-QZ | Rallonge | 280 | 1 | 1 | 5035048013823 |
| DT6830-QZ | SDS-max à SDS-plus | | 1 | 1 | 5011402378135 |

TRÉPANS MONOBLOCS SDS-MAX
APPLICATIONS

- Pour le perçage de trous propres dans les parpaings, la brique et le béton léger



| Référence | Ø [mm] | Longueur [mm] | Pièces | Unité de vente | EAN |
|-----------|--------|---------------|--------|----------------|---------------|
| DT6785-QZ | 12 | 185 | 1 | 1 | 5035048013908 |

EXTREME MÈCHES DIAMANT POUR LE CARRELAGE

MÈCHES DIAMANT ROBUSTE

Trous concentriques propres dans tous les carreaux muraux et de sol (jusqu'à, et incluant une dureté de Classe 5), porcelaine, marbre, granit et ardoise

IMPORTANT : le perçage refroidi par eau avec une perceuse à fil DOIT être réalisé et association avec un coupe-circuit

MANCHE ROND

Pour installation dans un mandrin à changement rapide

EJECTURE

Facilite l'enlèvement du noyau résiduel après le forage dans des carreaux plus épais

COL DE GRAIN DE DIAMANT

Un collier de grain de diamant est résistant et dur et convient au forage dans la plupart des carreaux

REFROIDISSEMENT DE L'EAU

Le rainure assure un meilleur refroidissement par eau

EXTREME MÈCHES DIAMANT POUR LE CARRELAGE

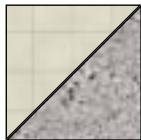

CONVIENT POUR :

- Carreau mural
- Porcelaine
- Marbre
- Granit
- Ardoise



Perçage de carrelage au diamant

| Référence | Ø [mm] | Pièces | Unité de vente | EAN |
|-----------|--------|--------|----------------|---------------|
| DT6037-QZ | 5 | 1 | 1 | 5035048066300 |
| DT6038-QZ | 6 | 1 | 1 | 5035048066317 |
| DT6039-QZ | 7 | 1 | 1 | 5035048066324 |
| DT6040-QZ | 8 | 1 | 1 | 5035048066331 |
| DT6041-QZ | 10 | 1 | 1 | 5035048066348 |
| DT6042-QZ | 12 | 1 | 1 | 5035048066355 |
| DT6043-QZ | 15 | 1 | 1 | 5035048066362 |
| DT6044-QZ | 20 | 1 | 1 | 5035048066379 |
| DT6045-QZ | 25 | 1 | 1 | 5035048066386 |

Distributeur à eau

| Référence | Description | Pcs | Unité de vente | EAN |
|-----------|--------------------|-----|----------------|---------------|
| DT6047-QZ | Distributeur à eau | 1 | 1 | 5035048066409 |

SET FORETS 5 PIÈCES AVEC DISTRIBUTEUR À EAU



CONTENU

Forets: 5, 6, 7, 8, 10mm

DT6046-QZ

| | |
|----------------|---------------|
| EAN | 5035048066393 |
| Unité de vente | 1 |

EXTREME FORETS MULTI-MATERIAUX
CARACTERISTIQUES

- Convient pour le bois, les plastiques, l'acier meulé et les métaux non ferreux et la maçonnerie

| Référence | Ø [mm] | Longueur [mm] | Long. de travail [mm] | Pcs | Unité de vente | EAN |
|------------|--------|---------------|-----------------------|-----|----------------|---------------|
| DT60000-QZ | 4 | 152 | 100 | 1 | 1 | 5035048537138 |
| DT60001-QZ | 5 | 152 | 100 | 1 | 1 | 5035048537145 |
| DT60002-QZ | 5.5 | 152 | 100 | 1 | 1 | 5035048537169 |
| DT60003-QZ | 6 | 152 | 100 | 1 | 1 | 5035048537176 |
| DT60004-QZ | 8 | 152 | 100 | 1 | 1 | 5035048537213 |

SET FORETS 5 PIÈCES
CONTENU

Forets: 4, 5, 5.5, 6, 8mm

DT60099-QZ

| | |
|----------------|---------------|
| EAN | 5035048537220 |
| Unité de vente | 1 |

FORETS MULTI-MATERIAUX
CARACTERISTIQUES

- Convient pour le bois, les plastiques, l'acier meulé et les métaux non ferreux et la maçonnerie
- Pastille carbure à 120° pour une pénétration optimale
- Tête carbure totalement renforcée
- Queue anti-dérappante pour une meilleure tenue dans le mandrin

| Référence | Ø [mm] | Longueur [mm] | Long. de travail [mm] | Pcs | Unité de vente | EAN |
|-----------|--------|---------------|-----------------------|-----|----------------|---------------|
| DT6515-QZ | 3 | 113 | 80 | 1 | 1 | 5035048066010 |
| DT6516-QZ | 3.5 | 113 | 80 | 1 | 1 | 5035048066027 |
| DT6517-QZ | 4 | 103 | 103 | 1 | 1 | 5035048066034 |
| DT6518-QZ | 5 | 113 | 113 | 1 | 1 | 5035048066041 |
| DT6527-QZ | 5.5 | 113 | 83 | 1 | 1 | 5035048077504 |
| DT6519-QZ | 6 | 123 | 123 | 1 | 1 | 5035048066058 |
| DT6529-QZ | 6 | 200 | 170 | 1 | 1 | 5035048077528 |
| DT6520-QZ | 6.5 | 123 | 123 | 1 | 1 | 5035048066030 |



| Référence | Ø [mm] | Longueur [mm] | Long. de travail [mm] | Pcs | Unité de vente | EAN |
|-----------|--------|---------------|-----------------------|-----|----------------|---------------|
| DT6530-QZ | 6.5 | 200 | 170 | 1 | 1 | 5035048077535 |
| DT6521-QZ | 7 | 123 | 123 | 1 | 1 | 5035048066072 |
| DT6522-QZ | 8 | 134 | 134 | 1 | 1 | 5035048066089 |
| DT6531-QZ | 8 | 200 | 170 | 1 | 1 | 5035048077542 |
| DT6524-QZ | 10 | 134 | 134 | 1 | 1 | 5035048066102 |
| DT6533-QZ | 10 | 200 | 170 | 1 | 1 | 5035048077559 |
| DT6525-QZ | 12 | 153 | 153 | 1 | 1 | 5035048066119 |
| DT6526-QZ | 13 | 160 | 160 | 1 | 1 | 5035048066126 |

FORETS MÉTAL

EXTREME



HSS-CO

Pour le perçage d'aciers fortement alliés, 5% de cobalt allié au HSS (High-Speed Steel) pour une bonne stabilité de perçage à haute température. Plus propre, plus précis, trous sans bavure grâce aux arêtes de coupe brevetées

EXTREME



BLACK & GOLD

Le foret métallique HSS Black & Gold a été conçu pour résister à la torsion radiale avec des marteaux d'impact. La durabilité est due à une conception tressée solide et conique. Cet foret métal convient au perçage du bois, du plastique et du métal.

EXTREME



HSS-G

Pour le perçage de feuille d'acier ou de matériaux fins. Le revêtement doré à l'oxyde ferreux réduit l'échauffement du foret pour une plus longue durée de vie. Plus propre, plus précis, trous sans bavure grâce aux arêtes de coupe brevetées

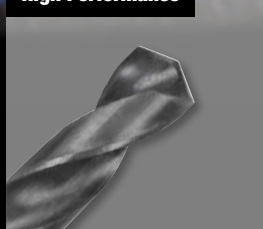

High Performance



HSS-G DIN 338

Forets meulés avec précision pour des perçages rapides avec une bonne concentricité et une longue durée de vie. Forets meulés à partir de barres d'acier, hélice de type N tournant à droite, avec angle de pointe de 118°

APERÇU FORETS MÉTAL

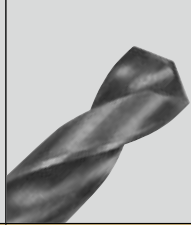
| | | HSS Industrial Cobalt | Black & Gold | HSS-G | HSS-G DiN 338 |
|---------------|------------------|---|---|--|---|
| | |  |  |  |  |
| MÉTAUX | Acier Inoxydable | • | • | | |
| | Acier | Jusqu'au 900N/mm ² | Jusqu'au 900N/mm ² | Jusqu'au 900N/mm ² | Jusqu'au 900N/mm ² |
| | Fer | • | • | • | • |
| | Graphite | • | • | | • |
| | Nickel | • | • | • | • |
| | Laiton | • | • | • | • |

EXTREME® FORETS MÉTAL AU COBALT HSS-CO

LONGÉVITÉ AUGMENTÉE

5% de cobalt allié au HSS pour une bonne stabilité de perçage à haute température. Jusqu'à 50% plus robuste qu'un foret HSS-R standard

PERÇAGE PLUS RAPIDE

Plus propre, plus précis, trous sans bavure grâce aux arêtes de coupe brevetées

QUEUE ANTI-PATINAGE

La queue anti-patinage avec 3 méplats élimine le patinage dans le mandrin (diamètres supérieurs à 5.0mm uniquement)

NOYAU CENTRAL RENFORCÉ

Le noyau central renforcé réduit considérablement le risque de rupture, en particulier lors du forage manuel

POINTE DE CENTRAGE

PoinTE de centrage unique pour un placement de la mèche précis



EXTREME® FORETS MÉTAL AU COBALT HSS-CO

CONVIENT POUR:

- Acier Inoxydable
- Fer
- Graphite
- Nickel
- Laiton
- Acier



Par pièce

| Référence | Ø [mm] | Longueur [mm] | Long. de travail [mm] | Pcs | Unité de vente | EAN |
|-----------|--------|---------------|-----------------------|-----|----------------|---------------|
| DT4958-QZ | 1 | 34 | 12 | 2 | 1 | 5035048535073 |
| DT4959-QZ | 1.5 | 40 | 18 | 2 | 1 | 5035048535080 |
| DT4900-QZ | 2 | 49 | 24 | 2 | 1 | 5035048094648 |
| DT4901-QZ | 2.5 | 57 | 30 | 2 | 1 | 5035048094655 |
| DT4902-QZ | 3 | 61 | 33 | 2 | 1 | 5035048094662 |
| DT4960-QZ | 3.3 | 65 | 36 | 2 | 1 | 5035048535110 |
| DT4903-QZ | 3.5 | 70 | 39 | 2 | 1 | 5035048094679 |
| DT4904-QZ | 4 | 75 | 43 | 2 | 1 | 5035048094686 |
| DT4961-QZ | 4.2 | 75 | 43 | 2 | 1 | 5035048535127 |
| DT4905-QZ | 4.5 | 80 | 46 | 1 | 1 | 5035048094693 |
| DT4906-QZ | 5 | 86 | 46 | 1 | 1 | 5035048094709 |
| DT4907-QZ | 5.5 | 93 | 52 | 1 | 1 | 5035048094716 |
| DT4908-QZ | 6 | 93 | 52 | 1 | 1 | 5035048094723 |
| DT4909-QZ | 6.5 | 101 | 58 | 1 | 1 | 5035048094730 |
| DT4910-QZ | 6.8 | 109 | 66 | 1 | 1 | 5035048095966 |
| DT4911-QZ | 7 | 109 | 66 | 1 | 1 | 5035048094747 |
| DT4962-QZ | 7.5 | 109 | 66 | 1 | 1 | 5035048535134 |
| DT4912-QZ | 8 | 117 | 72 | 1 | 1 | 5035048094754 |
| DT4963-QZ | 8.5 | 117 | 72 | 1 | 1 | 5035048535141 |
| DT4913-QZ | 9 | 125 | 78 | 1 | 1 | 5035048094761 |
| DT4964-QZ | 9.5 | 125 | 78 | 1 | 1 | 5035048535158 |
| DT4914-QZ | 10 | 133 | 84 | 1 | 1 | 5035048094778 |
| DT4965-QZ | 10.5 | 133 | 84 | 1 | 1 | 5035048535165 |
| DT4915-QZ | 11 | 142 | 91 | 1 | 1 | 5035048094785 |
| DT4916-QZ | 12 | 151 | 98 | 1 | 1 | 5035048094792 |
| DT4967-QZ | 12.5 | 151 | 98 | 1 | 1 | 5035048535189 |
| DT4917-QZ | 13 | 151 | 98 | 1 | 1 | 5035048094808 |

En pochettes vrac

| Référence | Ø [mm] | Longueur [mm] | Long. de travail [mm] | Pcs | Unité de vente | EAN |
|-----------|--------|---------------|-----------------------|-----|----------------|---------------|
| DT4918-QZ | 2 | 49 | 24 | 10 | 1 | 5035048534571 |
| DT4919-QZ | 2.5 | 57 | 30 | 10 | 1 | 5035048534588 |
| DT4920-QZ | 3 | 61 | 33 | 10 | 1 | 5035048534595 |
| DT4921-QZ | 3.2 | 65 | 36 | 10 | 1 | 5035048534601 |
| DT4922-QZ | 3.3 | 65 | 36 | 10 | 1 | 5035048534618 |
| DT4923-QZ | 3.5 | 70 | 39 | 10 | 1 | 5035048534632 |
| DT4924-QZ | 4 | 75 | 43 | 10 | 1 | 5035048534649 |
| DT4925-QZ | 4.1 | 75 | 43 | 10 | 1 | 5035048534656 |
| DT4926-QZ | 4.2 | 75 | 43 | 10 | 1 | 5035048534670 |
| DT4927-QZ | 4.5 | 80 | 46 | 10 | 1 | 5035048534687 |
| DT4928-QZ | 4.8 | 86 | 46 | 10 | 1 | 5035048534694 |
| DT4929-QZ | 5 | 86 | 46 | 10 | 1 | 5035048534717 |
| DT4931-QZ | 5.2 | 93 | 52 | 10 | 1 | 5035048534762 |
| DT4932-QZ | 5.5 | 93 | 52 | 10 | 1 | 5035048534786 |
| DT4933-QZ | 6 | 93 | 52 | 10 | 1 | 5035048534809 |
| DT4934-QZ | 6.5 | 101 | 58 | 10 | 1 | 5035048534823 |
| DT4935-QZ | 6.8 | 109 | 66 | 10 | 1 | 5035048534847 |
| DT4936-QZ | 7 | 109 | 66 | 10 | 1 | 5035048534861 |
| DT4937-QZ | 7.5 | 109 | 66 | 10 | 1 | 5035048534878 |
| DT4938-QZ | 8 | 117 | 72 | 10 | 1 | 5035048534892 |
| DT4939-QZ | 8.5 | 117 | 72 | 10 | 1 | 5035048534908 |
| DT4940-QZ | 9 | 125 | 78 | 10 | 1 | 5035048534915 |
| DT4941-QZ | 9.5 | 125 | 78 | 10 | 1 | 5035048534922 |
| DT4942-QZ | 10 | 133 | 84 | 10 | 1 | 5035048534939 |
| DT4943-QZ | 10.2 | 133 | 84 | 10 | 1 | 5035048534946 |
| DT4944-QZ | 10.5 | 133 | 84 | 10 | 1 | 5035048534960 |
| DT4945-QZ | 11 | 142 | 91 | 5 | 1 | 5035048534984 |
| DT4946-QZ | 11.5 | 142 | 91 | 5 | 1 | 5035048534991 |
| DT4947-QZ | 12 | 151 | 98 | 5 | 1 | 5035048535004 |
| DT4948-QZ | 12.5 | 151 | 98 | 5 | 1 | 5035048535028 |
| DT4949-QZ | 13 | 151 | 98 | 5 | 1 | 5035048535042 |

EXTREME SETS FORETS MÉTAL AU COBALT HSS-CO
SET FORETS 6 PIÈCES

CONTENU
 Forets : 2, 3, 4, 5, 6, 8mm

DT4956-QZ

| | |
|----------------|---------------|
| EAN | 5035048535059 |
| Unité de vente | 1 |

SET FORETS 13 PIÈCES

CONTENU
 Forets : 1.5, 2, 2.5, 3, 3.2, 3.5, 4, 4.5, 5, 5.5, 6, 6.5, 7mm

DT4968-QZ

| | |
|----------------|---------------|
| EAN | 5035048542811 |
| Unité de vente | 1 |

SET FORETS 29 PIÈCES

CONTENU
 Forets : 1, 1.5, 2, 2.5, 3, 3.2, 3.3, 3.5, 4, 4.2, 4.5, 4.8, 5, 5.5, 6, 6.5, 7, 7.5, 8, 8.5, 9, 9.5, 10, 10.5, 11, 11.5, 12, 12.5, 13mm

DT4957-QZ

| | |
|----------------|---------------|
| EAN | 5035048535066 |
| Unité de vente | 1 |

EXTREME FORETS MÉTAL IMPACT BLACK & GOLD
BLACK & GOLD FINITION

Aide à prévenir la rouille

POINTE DE CENTRAGE

Pointe de centrage unique 135° permet de mordre dans le métal

IMPACT READY®

Tige hexagonale 1/4", conçue pour résister à la torsion radiale avec les marteaux à percussion et compatible avec la plupart des perceuses électriques

DURABILITÉ

Conception tressée solide et conique pour une durabilité extrême et une résistance à la rupture

EXTREME FORETS MÉTAL IMPACT BLACK & GOLD
CONVIENT POUR :

- Acier
- Nickel
- Bois
- Fer
- Laiton
- Plastique

Par pièce

| Référence | Ø [mm] | Longueur [mm] | Long. de travail [mm] | Pcs | Unité de vente | EAN |
|------------|--------|---------------|-----------------------|-----|----------------|---------------|
| DT20600-QZ | 2 | 55 | 11,6 | 2 | 1 | 5054905301712 |
| DT20601-QZ | 2.5 | 60 | 14,6 | 2 | 1 | 5054905301729 |
| DT20602-QZ | 3 | 72 | 25,5 | 2 | 1 | 5054905301736 |
| DT20603-QZ | 3.5 | 76 | 28,5 | 1 | 1 | 5054905301743 |
| DT20604-QZ | 4 | 80 | 31,5 | 1 | 1 | 5054905301750 |
| DT20605-QZ | 4.5 | 85,5 | 35,6 | 1 | 1 | 5054905301767 |
| DT20606-QZ | 5 | 94,5 | 56 | 1 | 1 | 5054905301774 |
| DT20607-QZ | 5.5 | 98 | 59 | 1 | 1 | 5054905301781 |
| DT20608-QZ | 6 | 101,5 | 63 | 1 | 1 | 5054905301798 |
| DT20609-QZ | 6.5 | 105 | 67 | 1 | 1 | 5054905301804 |
| DT20610-QZ | 7 | 111 | 73 | 1 | 1 | 5054905301811 |
| DT20611-QZ | 7.5 | 114 | 76 | 1 | 1 | 5054905301828 |
| DT20612-QZ | 8 | 117 | 79 | 1 | 1 | 5054905301835 |
| DT20613-QZ | 8.5 | 120,25 | 82,25 | 1 | 1 | 5054905301842 |
| DT20614-QZ | 9 | 126,75 | 88,75 | 1 | 1 | 5054905301859 |
| DT20615-QZ | 9.5 | 130 | 92 | 1 | 1 | 5054905301866 |
| DT20616-QZ | 10 | 137,5 | 99,5 | 1 | 1 | 5054905301873 |
| DT20617-QZ | 11 | 144,9 | 106,9 | 1 | 1 | 5054905301880 |
| DT20618-QZ | 12 | 144,9 | 106,9 | 1 | 1 | 5054905301897 |
| DT20619-QZ | 13 | 144,9 | 106,9 | 1 | 1 | 5054905301903 |

SET FORETS 10 PIÈCES EN TOUGH CASE

CONTENU

Forets : 3, 3.5, 4, 4.5, 5 (×2), 6 (×2), 8, 10mm

DT20620-QZ

| | |
|----------------|---------------|
| EAN | 5054905305376 |
| Unité de vente | 5 |

EXTREME® FORETS MÉTAL BLACK & GOLD

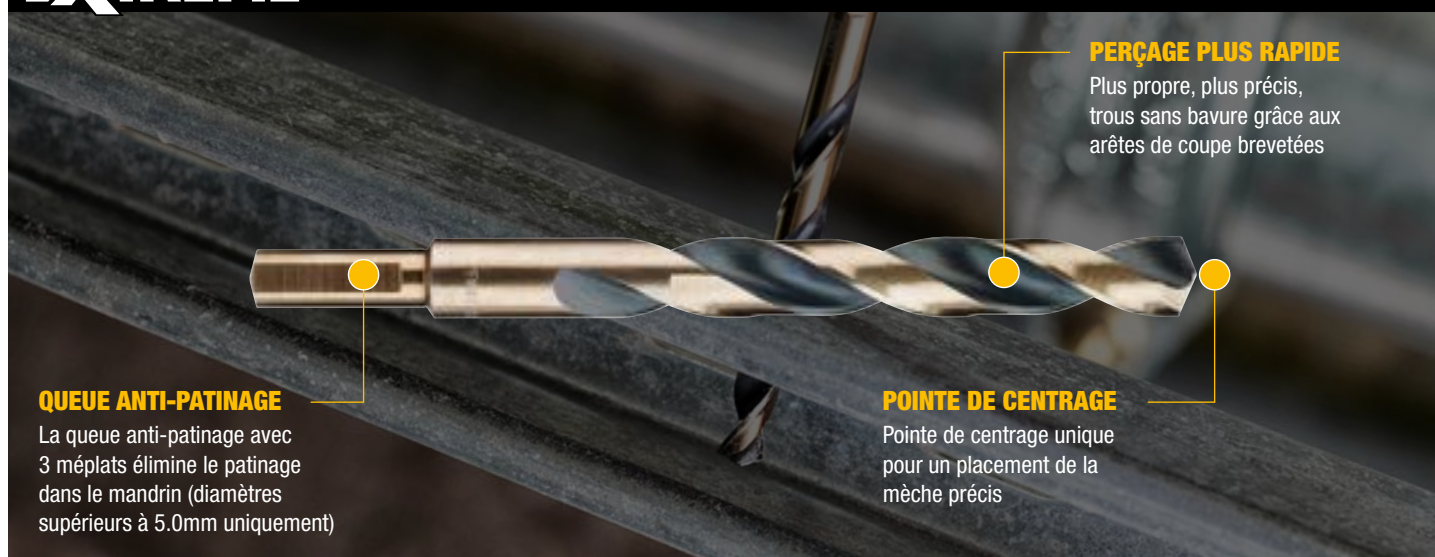

QUEUE ANTI-PATINAGE

La queue anti-patinage avec 3 méplats élimine le patinage dans le mandrin (diamètres supérieurs à 5.0mm uniquement)

PERÇAGE PLUS RAPIDE

Plus propre, plus précis, trous sans bavure grâce aux arêtes de coupe brevetées

POINTE DE CENTRAGE

Pointe de centrage unique pour un placement de la mèche précis

EXTREME® FORETS MÉTAL BLACK & GOLD

| CONVIENT POUR: | |
|----------------|-------------|
| • Acier | • Nickel |
| • Fer | • Laiton |
| | • Bois |
| | • Plastique |



Par pièce

| Référence | Ø [mm] | Longueur [mm] | Long. de travail [mm] | Pcs | Unité de vente | EAN |
|------------|--------|---------------|-----------------------|-----|----------------|---------------|
| DT20510-QZ | 1 | 34 | 12 | 3 | 1 | 5054905288150 |
| DT20511-QZ | 1.5 | 40 | 18 | 3 | 1 | 5054905288167 |
| DT20512-QZ | 2 | 49 | 24 | 3 | 1 | 5054905288174 |
| DT20513-QZ | 2.5 | 57 | 30 | 3 | 1 | 5054905288181 |
| DT20514-QZ | 3 | 61 | 33 | 1 | 1 | 5054905288198 |
| DT20515-QZ | 3.2 | 65 | 36 | 1 | 1 | 5054905288204 |
| DT20516-QZ | 3.5 | 70 | 39 | 1 | 1 | 5054905288211 |
| DT20517-QZ | 4 | 75 | 43 | 1 | 1 | 5054905288228 |
| DT20518-QZ | 4.2 | 75 | 43 | 1 | 1 | 5054905288235 |
| DT20519-QZ | 4.5 | 80 | 47 | 1 | 1 | 5054905288242 |
| DT20520-QZ | 5 | 86 | 52 | 1 | 1 | 5054905288259 |
| DT20521-QZ | 5.5 | 93 | 57 | 1 | 1 | 5054905288266 |
| DT20522-QZ | 6 | 93 | 57 | 1 | 1 | 5054905288273 |
| DT20523-QZ | 6.5 | 101 | 63 | 1 | 1 | 5054905288280 |
| DT20524-QZ | 7 | 109 | 69 | 1 | 1 | 5054905288297 |
| DT20525-QZ | 7.5 | 109 | 69 | 1 | 1 | 5054905288303 |
| DT20526-QZ | 8 | 117 | 75 | 1 | 1 | 5054905288310 |
| DT20527-QZ | 8.5 | 117 | 75 | 1 | 1 | 5054905288327 |
| DT20528-QZ | 9 | 125 | 81 | 1 | 1 | 5054905288334 |
| DT20529-QZ | 9.5 | 125 | 81 | 1 | 1 | 5054905288341 |
| DT20530-QZ | 10 | 133 | 87 | 1 | 1 | 5054905288358 |
| DT20531-QZ | 10.5 | 133 | 87 | 1 | 1 | 5054905288365 |
| DT20532-QZ | 11 | 142 | 94 | 1 | 1 | 5054905288372 |
| DT20533-QZ | 11.5 | 142 | 94 | 1 | 1 | 5054905288389 |
| DT20534-QZ | 12 | 151 | 101 | 1 | 1 | 5054905288396 |
| DT20535-QZ | 12.5 | 151 | 101 | 1 | 1 | 5054905288402 |
| DT20536-QZ | 13 | 151 | 101 | 1 | 1 | 5054905288419 |

SET FORETS 14 PIÈCES EN TOUGH CASE



CONTENU

Forets: 1, 1.5 (×2), 2 (×2), 2.5, 3 (×2), 3.5, 4 (×2), 5, 6, 8mm

DT70727-QZ

EAN 5054905247751

Unité de vente 1

SET FORETS 19 PIÈCES EN TOUGH CASE



CONTENU

Forets: 1, 1.5, 2 (×2), 2.5 (×2), 3 (×2), 3.5 (×2), 4 (×2), 5 (×2), 5.5, 6, 7, 8, 10mm

DT70728-QZ

EAN 5054905247768

Unité de vente 5

SET FORETS 23 PIÈCES EN TOUGH CASE



CONTENU

Forets: 1 (×2), 1.5 (×2), 2 (×2), 2.5 (×2), 3 (×2), 3.5 (×2), 4 (×2), 4.5, 5 (×2), 5.5, 6, 7, 8, 9, 10, 12mm

DT70729-QZ

EAN 5054905247775

Unité de vente 5

EXTREME FORETS MÉTAL HSS-G
CONVIENT POUR:

- Acier
- Fer
- Nickel
- Laiton
- Bois
- Plastique

Par pièce

| Référence | Ø [mm] | Longueur [mm] | Long. de travail [mm] | Pcs | Unité de vente | EAN |
|-----------|--------|---------------|-----------------------|-----|----------------|---------------|
| DT5034-QZ | 1 | 34 | 12 | 2 | 1 | 5035048034767 |
| DT5035-QZ | 1.5 | 40 | 18 | 2 | 1 | 5035048034774 |
| DT5036-QZ | 2 | 49 | 24 | 2 | 1 | 5035048034781 |
| DT5037-QZ | 2.5 | 57 | 30 | 2 | 1 | 5035048034798 |
| DT5038-QZ | 3 | 61 | 33 | 2 | 1 | 5035048034804 |
| DT5039-QZ | 3.2 | 65 | 36 | 2 | 1 | 5035048034811 |
| DT5040-QZ | 3.3 | 65 | 36 | 2 | 1 | 5035048034828 |
| DT5041-QZ | 3.5 | 70 | 39 | 2 | 1 | 5035048034835 |
| DT5042-QZ | 4 | 75 | 43 | 2 | 1 | 5035048034842 |
| DT5063-QZ | 4.1 | 75 | 43 | 1 | 1 | 5035048052648 |
| DT5043-QZ | 4.2 | 75 | 43 | 1 | 1 | 5035048034859 |
| DT5044-QZ | 4.5 | 80 | 46 | 1 | 1 | 5035048034866 |
| DT5045-QZ | 4.8 | 86 | 46 | 1 | 1 | 5035048034873 |
| DT5046-QZ | 5 | 86 | 46 | 1 | 1 | 5035048034880 |
| DT5047-QZ | 5.5 | 93 | 57 | 1 | 1 | 5035048034897 |
| DT5048-QZ | 6 | 93 | 57 | 1 | 1 | 5035048034903 |
| DT5049-QZ | 6.5 | 101 | 58 | 1 | 1 | 5035048034910 |
| DT5067-QZ | 6.8 | 109 | 66 | 1 | 1 | 5035048052686 |
| DT5050-QZ | 7 | 109 | 66 | 1 | 1 | 5035048034927 |
| DT5051-QZ | 7.5 | 109 | 66 | 1 | 1 | 5035048034934 |
| DT5052-QZ | 8 | 117 | 72 | 1 | 1 | 5035048034941 |
| DT5053-QZ | 8.5 | 117 | 72 | 1 | 1 | 5035048034958 |
| DT5054-QZ | 9 | 125 | 78 | 1 | 1 | 5035048034965 |
| DT5055-QZ | 9.5 | 125 | 78 | 1 | 1 | 5035048034972 |
| DT5056-QZ | 10 | 133 | 84 | 1 | 1 | 5035048034989 |
| DT5057-QZ | 10.5 | 133 | 84 | 1 | 1 | 5035048034996 |
| DT5058-QZ | 11 | 142 | 91 | 1 | 1 | 5035048052006 |
| DT5059-QZ | 11.5 | 142 | 91 | 1 | 1 | 5035048052013 |
| DT5060-QZ | 12 | 151 | 98 | 1 | 1 | 5035048052020 |
| DT5061-QZ | 12.5 | 151 | 98 | 1 | 1 | 5035048052037 |
| DT5062-QZ | 13 | 151 | 98 | 1 | 1 | 5035048052044 |

En pochettes vrac

| Référence | Ø [mm] | Longueur [mm] | Long. de travail [mm] | Pcs | Unité de vente | EAN |
|-----------|--------|---------------|-----------------------|-----|----------------|---------------|
| DT5535-QZ | 1 | 34 | 12 | 10 | 1 | 5035048052051 |
| DT5536-QZ | 1.5 | 40 | 18 | 10 | 1 | 5035048052068 |
| DT5537-QZ | 2 | 49 | 24 | 10 | 1 | 5035048052075 |
| DT5538-QZ | 2.5 | 57 | 30 | 10 | 1 | 5035048052082 |
| DT5539-QZ | 3 | 61 | 33 | 10 | 1 | 5035048052099 |
| DT5540-QZ | 3.2 | 65 | 36 | 10 | 1 | 5035048052105 |
| DT5541-QZ | 3.3 | 65 | 36 | 10 | 1 | 5035048052112 |
| DT5542-QZ | 3.5 | 70 | 39 | 10 | 1 | 5035048052129 |
| DT5543-QZ | 4 | 75 | 43 | 10 | 1 | 5035048052136 |
| DT5544-QZ | 4.2 | 75 | 43 | 10 | 1 | 5035048052143 |
| DT5545-QZ | 4.5 | 80 | 46 | 10 | 1 | 5035048052150 |
| DT5546-QZ | 4.8 | 86 | 46 | 10 | 1 | 5035048052167 |
| DT5547-QZ | 5 | 86 | 46 | 10 | 1 | 5035048052174 |
| DT5567-QZ | 5.1 | 86 | 46 | 10 | 1 | 5035048052716 |
| DT5568-QZ | 5.2 | 86 | 46 | 10 | 1 | 5035048052723 |
| DT5548-QZ | 5.5 | 93 | 57 | 10 | 1 | 5035048052181 |
| DT5549-QZ | 6 | 93 | 57 | 10 | 1 | 5035048052198 |
| DT5550-QZ | 6.5 | 101 | 58 | 10 | 1 | 5035048052204 |
| DT5551-QZ | 7 | 109 | 66 | 10 | 1 | 5035048052211 |
| DT5552-QZ | 7.5 | 109 | 66 | 10 | 1 | 5035048052228 |
| DT5553-QZ | 8 | 117 | 72 | 10 | 1 | 5035048052235 |
| DT5554-QZ | 8.5 | 117 | 72 | 10 | 1 | 5035048052242 |
| DT5555-QZ | 9 | 125 | 78 | 10 | 1 | 5035048052259 |
| DT5556-QZ | 9.5 | 125 | 78 | 10 | 1 | 5035048052266 |
| DT5557-QZ | 10 | 133 | 84 | 10 | 1 | 5035048052273 |
| DT5558-QZ | 10.5 | 133 | 84 | 10 | 1 | 5035048052280 |
| DT5559-QZ | 11 | 142 | 91 | 10 | 1 | 5035048052297 |
| DT5560-QZ | 11.5 | 142 | 91 | 10 | 1 | 5035048052303 |
| DT5561-QZ | 12 | 151 | 98 | 10 | 1 | 5035048052310 |
| DT5562-QZ | 12.5 | 151 | 98 | 10 | 1 | 5035048052327 |
| DT5563-QZ | 13 | 151 | 98 | 10 | 1 | 5035048052334 |

SET FORETS 29 PIÈCES EN CASSETTE EN PLASTIQUE

CONTENU

Forets: 1, 1.5, 2, 2.5, 3, 3.2, 3.3, 3.5, 4, 4.2, 4.5, 4.8, 5, 5.5, 6, 6.5, 7, 7.5, 8, 8.5, 9, 9.5, 10, 10.5, 11, 11.5, 12, 12.5, 13mm

DT7926-XJ

EAN 5035048060285
Unité de vente 1

FORETS MÉTAL HSS-G DIN 338

CONVIENT POUR:

- Acier
- Fer
- Graphite
- Nickel
- Laiton
- Bois



SET FORETS 10 PIÈCES EN CASSETTE EN PLASTIQUE



CONTENU

Forets: 1, 2, 3, 4, 5, 6, 7, 8, 9, 10mm

DT5921-QZ

| | |
|----------------|---------------|
| EAN | 5011402374137 |
| Unité de vente | 1 |

SET FORETS 13 PIÈCES EN CASSETTE EN PLASTIQUE



CONTENU

Forets: 1.5, 2, 2.5, 3.2, 3, 3.5, 4, 4.5, 5 (×2), 5.5, 6, 6.5mm

DT5922-QZ

| | |
|----------------|---------------|
| EAN | 5011402374151 |
| Unité de vente | 1 |

SET FORETS 19 PIÈCES EN CASSETTE MÉTALLIQUE



CONTENU

Forets: 1, 1.5, 2, 2.5, 3, 3.5, 4, 4.5, 5, 5.5, 6, 6.5, 7, 7.5, 8, 8.5, 9, 9.5, 10mm

DT5923-QZ

| | |
|----------------|---------------|
| EAN | 5011402374175 |
| Unité de vente | 1 |

SET FORETS 29 PIÈCES EN CASSETTE MÉTALLIQUE



CONTENU

Forets: 1, 1.5, 2, 2.5, 3, 3.2, 3.3, 5.5, 6, 6.5, 7, 7.5, 8, 8.5, 9, 9.5, 10, 10.5, 11, 11.5, 12, 12.5, 13mm

DT5929-QZ

| | |
|----------------|---------------|
| EAN | 5035048077429 |
| Unité de vente | 1 |

JEU DE FORETS POUR TARAUDS

CONVIENT POUR:

- Acier
- Fer
- Graphite
- Nickel
- Laiton
- Bois

CARACTERISTIQUES:

- Filetage métrique
- Connection hexagonale 1/4"
- Perçage et taraudage en 1
- Ébarbage et noyage

SET FORETS 5 PIÈCES



CONTENU

Forets: M4 M5 M6 M8 M10

DT50060-QZ

| | |
|----------------|---------------|
| EAN | 5054905286149 |
| Unité de vente | 1 |

SCIES CLOCHES MULTI-MATERIAL CARBIDE

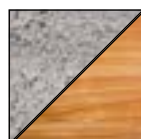
SCIES CLOCHES MULTI-MATERIAL CARBIDE

CONVIENT POUR :

- Particulièrement recommandées pour le bois, le bois clouté, la plaque de ciment, le béton cellulaire, les abrasifs, etc



| Référence | Ø [mm] | Longueur [mm] | Pcs | Unité de vente | EAN |
|------------|--------|---------------|-----|----------------|---------------|
| DT90430-QZ | 19mm | 51 | 1 | 1 | 5054905287863 |
| DT90401-QZ | 20mm | 51 | 1 | 1 | 5054905287207 |
| DT90402-QZ | 22mm | 51 | 1 | 1 | 5054905287214 |
| DT90403-QZ | 25mm | 51 | 1 | 1 | 5054905287221 |
| DT90404-QZ | 30mm | 51 | 1 | 1 | 5054905287238 |
| DT90405-QZ | 32mm | 51 | 1 | 1 | 5054905287245 |
| DT90406-QZ | 35mm | 62 | 1 | 1 | 5054905287252 |
| DT90407-QZ | 38mm | 62 | 1 | 1 | 5054905287269 |
| DT90408-QZ | 40mm | 62 | 1 | 1 | 5054905287276 |
| DT90409-QZ | 41mm | 62 | 1 | 1 | 5054905287283 |
| DT90410-QZ | 44mm | 62 | 1 | 1 | 5054905287290 |
| DT90411-QZ | 51mm | 62 | 1 | 1 | 5054905287306 |
| DT90400-QZ | 54mm | 62 | 1 | 1 | 5054905287313 |
| DT90412-QZ | 57mm | 62 | 1 | 1 | 5054905287320 |

| Référence | Ø [mm] | Longueur [mm] | Pcs | Unité de vente | EAN |
|------------|--------|---------------|-----|----------------|---------------|
| DT90413-QZ | 60mm | 62 | 1 | 1 | 5054905287337 |
| DT90414-QZ | 64mm | 62 | 1 | 1 | 5054905287344 |
| DT90415-QZ | 65mm | 62 | 1 | 1 | 5054905287351 |
| DT90416-QZ | 68mm | 62 | 1 | 1 | 5054905287368 |
| DT90417-QZ | 70mm | 62 | 1 | 1 | 5054905287375 |
| DT90418-QZ | 76mm | 62 | 1 | 1 | 5054905287382 |
| DT90419-QZ | 79mm | 62 | 1 | 1 | 5054905287399 |
| DT90420-QZ | 86mm | 62 | 1 | 1 | 5054905287405 |
| DT90421-QZ | 92mm | 62 | 1 | 1 | 5054905287412 |
| DT90422-QZ | 95mm | 62 | 1 | 1 | 5054905287429 |
| DT90423-QZ | 102mm | 62 | 1 | 1 | 5054905287436 |
| DT90424-QZ | 108mm | 62 | 1 | 1 | 5054905287443 |
| DT90425-QZ | 111mm | 62 | 1 | 1 | 5054905287450 |
| DT90426-QZ | 127mm | 62 | 1 | 1 | 5054905287467 |

ACCESSOIRES POUR SCIES CLOCHES MULTI-MATERIAL CARBIDE

APPLICATIONS

- Utiliser avec scies cloches multi-material carbide

| Référence | Description | Pièces | Unité de vente | EAN |
|------------|--|--------|----------------|---------------|
| DT90427-QZ | Pointe de centrage (maçonnerie) 95mm | 1 | 1 | 5035048738795 |
| DT90428-QZ | Pointe de centrage (bois) 95mm | 1 | 1 | 5054905287474 |
| DT90429-QZ | Quick Change adaptateur pour scies cloches Ø32mm-152mm | 1 | 1 | 5054905287481 |

2X SCIES CLOCHES BI-MÉTAL

DURÉE DE VIE JUSQU'À 2 FOIS PLUS LONGUE

L'extérieur plus large augmente considérablement la durée de vie de la scie cloche. Durée de vie 2x supérieure à celle d'une scie bi-métal standard

PERÇAGE RAPIDE DU BOIS

La conception agressive des dents enlève plus de bois à chaque rotation pour un forage rapide



PERFORMANCES DE FORAGE POLYVALENTES

Le tranchant en acier rapide perce efficacement le bois, le métal et le plastique

ÉJECTION RAPIDE DU BOUCHON



2X SCIES CLOCHES BI-MÉTAL



CONVIENT POUR :

- Particulièrement recommandées pour l'acier, l'acier inoxydable, le laiton, le cuivre, l'aluminium, le bois, le PVC, etc.

| Référence | Ø [mm] | Longueur [mm] | Pcs | Unité de vente | EAN |
|------------|--------|---------------|-----|----------------|---------------|
| DT90295-QZ | 14mm | 38mm | 1 | 1 | 5054905250393 |
| DT90296-QZ | 16mm | 38mm | 1 | 1 | 5054905250409 |
| DT90297-QZ | 17mm | 38mm | 1 | 1 | 5054905250416 |
| DT90298-QZ | 19mm | 38mm | 1 | 1 | 5054905250423 |
| DT90299-QZ | 20mm | 38mm | 1 | 1 | 5054905250430 |
| DT90300-QZ | 21mm | 38mm | 1 | 1 | 5054905250447 |
| DT90301-QZ | 22mm | 38mm | 1 | 1 | 5054905250454 |
| DT90302-QZ | 24mm | 38mm | 1 | 1 | 5054905250461 |
| DT90303-QZ | 25mm | 38mm | 1 | 1 | 5054905250478 |
| DT90304-QZ | 27mm | 38mm | 1 | 1 | 5054905250485 |
| DT90305-QZ | 29mm | 38mm | 1 | 1 | 5054905250492 |
| DT90306-QZ | 30mm | 38mm | 1 | 1 | 5054905250508 |
| DT90307-QZ | 32mm | 38mm | 1 | 1 | 5054905250515 |
| DT90308-QZ | 33mm | 38mm | 1 | 1 | 5054905250522 |
| DT90309-QZ | 35mm | 38mm | 1 | 1 | 5054905250539 |
| DT90310-QZ | 37mm | 38mm | 1 | 1 | 5054905250546 |
| DT90311-QZ | 38mm | 40mm | 1 | 1 | 5054905250553 |
| DT90312-QZ | 40mm | 40mm | 1 | 1 | 5054905250560 |
| DT90313-QZ | 41mm | 40mm | 1 | 1 | 5054905250577 |
| DT90314-QZ | 43mm | 40mm | 1 | 1 | 5054905250584 |
| DT90315-QZ | 44mm | 40mm | 1 | 1 | 5054905250591 |
| DT90316-QZ | 46mm | 40mm | 1 | 1 | 5054905250607 |
| DT90317-QZ | 48mm | 40mm | 1 | 1 | 5054905250614 |
| DT90318-QZ | 51mm | 40mm | 1 | 1 | 5054905250621 |
| DT90319-QZ | 52mm | 40mm | 1 | 1 | 5054905250638 |
| DT90320-QZ | 54mm | 40mm | 1 | 1 | 5054905250645 |
| DT90321-QZ | 56mm | 40mm | 1 | 1 | 5054905250652 |
| DT90322-QZ | 57mm | 40mm | 1 | 1 | 5054905250669 |
| DT90323-QZ | 60mm | 40mm | 1 | 1 | 5054905250676 |
| DT90324-QZ | 64mm | 40mm | 1 | 1 | 5054905250683 |
| DT90325-QZ | 65mm | 40mm | 1 | 1 | 5054905250690 |
| DT90326-QZ | 67mm | 40mm | 1 | 1 | 5054905250706 |
| DT90327-QZ | 68mm | 40mm | 1 | 1 | 5054905250713 |
| DT90328-QZ | 70mm | 40mm | 1 | 1 | 5054905250720 |
| DT90329-QZ | 73mm | 40mm | 1 | 1 | 5054905250737 |
| DT90330-QZ | 76mm | 40mm | 1 | 1 | 5054905250744 |
| DT90331-QZ | 79mm | 40mm | 1 | 1 | 5054905250751 |
| DT90332-QZ | 83mm | 40mm | 1 | 1 | 5054905250768 |

| Référence | Ø [mm] | Longueur [mm] | Pcs | Unité de vente | EAN |
|------------|--------|---------------|-----|----------------|---------------|
| DT90333-QZ | 86mm | 40mm | 1 | 1 | 5054905250775 |
| DT90334-QZ | 89mm | 40mm | 1 | 1 | 5054905250782 |
| DT90335-QZ | 92mm | 40mm | 1 | 1 | 5054905250799 |
| DT90336-QZ | 95mm | 40mm | 1 | 1 | 5054905250805 |
| DT90337-QZ | 98mm | 40mm | 1 | 1 | 5054905250812 |
| DT90338-QZ | 102mm | 40mm | 1 | 1 | 5054905250829 |
| DT90339-QZ | 105mm | 40mm | 1 | 1 | 5054905250836 |
| DT90340-QZ | 108mm | 40mm | 1 | 1 | 5054905250843 |
| DT90341-QZ | 111mm | 40mm | 1 | 1 | 5054905250850 |
| DT90342-QZ | 114mm | 40mm | 1 | 1 | 5054905250867 |
| DT90343-QZ | 121mm | 40mm | 1 | 1 | 5054905250874 |
| DT90344-QZ | 127mm | 40mm | 1 | 1 | 5054905250881 |
| DT90372-QZ | 133mm | 40mm | 1 | 1 | 5054905284978 |
| DT90345-QZ | 140mm | 40mm | 1 | 1 | 5054905250898 |
| DT90346-QZ | 152mm | 40mm | 1 | 1 | 5054905250904 |

SET SCIES CLOCHES 11 PIÈCES DANS UN COFFRET



CONTENU

- 2 mandrins à changement rapide
- 2 mèches pilote
- Scies cloches : 22, 29, 35, 44, 51, 64 et 68mm

DT90353-QZ

| | |
|----------------|---------------|
| EAN | 5054905250973 |
| Unité de vente | 1 |

SET SCIES CLOCHES 13 PIÈCES DANS UN COFFRET



CONTENU

- 2 mandrins à changement rapide
- 2 mèches pilote
- Scies cloches : 16, 19, 25, 32, 38, 44, 48, 51 et 64mm

DT90350-QZ

| | |
|----------------|---------------|
| EAN | 5054905250942 |
| Unité de vente | 1 |

SCIES CLOCHES STANDARD BI-MÉTAL

CONVIENT POUR:

- Idéales pour percer dans la brique, la maçonnerie légère, la fibre de verre et d'autres matériaux abrasifs composites

| Référence | Ø [mm] | Longueur [mm] | Pcs | Unité de vente | EAN |
|------------|--------|---------------|-----|----------------|---------------|
| DT8260-QZ | 160 | 40 | 1 | 1 | 5035048061282 |
| DT90373-QZ | 168 | 40 | 1 | 1 | 5054905284985 |
| DT8266-QZ | 177 | 40 | 1 | 1 | 5035048014288 |
| DT8267-QZ | 210 | 40 | 1 | 1 | 5035048014295 |

ADAPTATEURS ET ACCESSOIRES POUR SCIES CLOCHES BI-MÉTAL

| Référence | Description | Ø scies cloches [mm] | Ø mèche pilote [mm] | Longueur [mm] | Pièces | Unité de vente | EAN |
|------------|-------------------------|----------------------|---------------------|---------------|--------|----------------|---------------|
| DT8290-QZ | Rallonge | - | - | 300mm | 1 | 1 | 5035048061299 |
| DT90362-QZ | Adaptateur Quick Change | 14-30 | 10 | - | 1 | 1 | 5054905251062 |
| DT90363-QZ | Adaptateur Quick Change | 32-210 | 10 | - | 1 | 1 | 5054905251079 |
| DT90364-QZ | Adaptateur Quick Change | 32-210 | 13 | - | 1 | 1 | 5054905251086 |
| DT90365-QZ | Adaptateur | 14-30 | 6.35 | - | 1 | 1 | 5054905251093 |
| DT90366-QZ | Adaptateur | 14-30 | 10 | - | 1 | 1 | 5054905251109 |
| DT90367-QZ | Adaptateur | 14-30 | 13 | - | 1 | 1 | 5054905251116 |
| DT90368-QZ | Adaptateur | 32-210 | 10 | - | 1 | 1 | 5054905251123 |
| DT90369-QZ | Adaptateur | 32-210 | 13 | - | 1 | 1 | 5054905251130 |
| DT8108-QZ | Adaptateur SDS-Plus | 32-210 | - | - | 1 | 1 | 5035048061329 |
| DT90370-QZ | Mèche pilote | - | 6.5 | 10 | 1 | 1 | 5054905251147 |
| DT90371-QZ | Mèche pilote | - | 6.5 | 8 | 1 | 1 | 5054905251154 |

ACCESSOIRES POUR SCIES CLOCHES AUX PARTICULES DE CARBURE

APPLICATIONS

- Utiliser avec scies cloches aux particules de carbure

| Référence | Description | Pièces | Unité de vente | EAN |
|-----------|---|--------|----------------|---------------|
| DT8282-QZ | Mèche pilote maçonnerie + grand axe Ø32mm-210mm | 1 | 1 | 5035048012277 |

EXTREME® IMPACT FRAISES ETAGÉES
REVÊTEMENT DE TITANE

Réduit considérablement les risques de casse et améliore la durée de vie de la perceuse

CONNEXION HEX

Pour changer de foret rapidement.
Connexion Hex pour un bout 1/4"

FORAGE PLUS RAPIDES

Conception spécialement conçue pour un perçage rapide et précis

CONVIENT POUR:

- Acier
- Fer
- Nickel
- Laiton
- Plastique

| Référence | Ø [mm] | Pcs | Unité de vente | EAN |
|-------------|---------|-----|----------------|---------------|
| DT5026-QZ | 4-12mm | 1 | 1 | 5035048077276 |
| DT5027-QZ | 6-18mm | 1 | 1 | 5035048077283 |
| DT90248-QZ* | 6-20mm | 1 | 1 | 5054905245436 |
| DT90246-QZ* | 4-24mm | 1 | 1 | 5054905245412 |
| DT5030-QZ | 14-25mm | 1 | 1 | 5035048077290 |
| DT90247-QZ* | 5-35mm | 1 | 1 | 5054905245429 |

* emmanchement cylindrique

MÈCHES À BOIS HÉLICOÏDALES

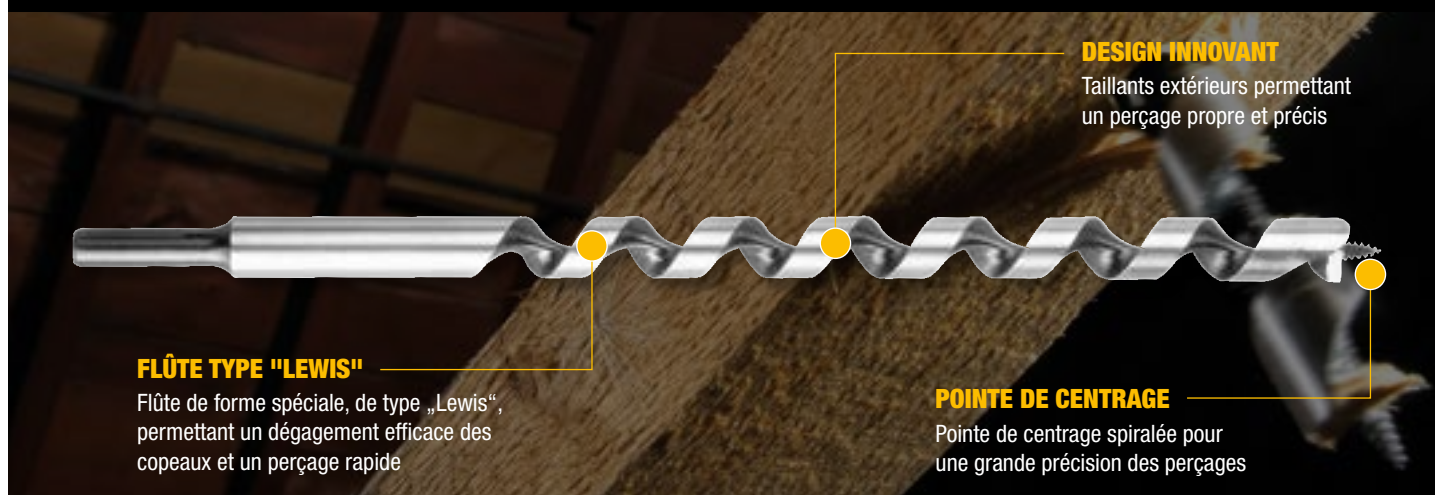

FLÛTE TYPE "LEWIS"

Flûte de forme spéciale, de type „Lewis“, permettant un dégagement efficace des copeaux et un perçage rapide

DESIGN INNOVANT

Taillants extérieurs permettant un perçage propre et précis

POINTE DE CENTRAGE

Pointe de centrage spiralée pour une grande précision des perçages

CONVIENT POUR:

- Bois
- MDF
- Isorel
- Aggloméré



| Référence | Ø [mm] | Longueur [mm] | Long. de travail [mm] | Pcs | Unité de vente | EAN |
|-----------|--------|---------------|-----------------------|-----|----------------|---------------|
| DT4600-QZ | 6* | 200 | 200 | 1 | 1 | 5011402385720 |
| DT4602-QZ | 8* | 200 | 200 | 1 | 1 | 5011402385737 |
| DT4604-QZ | 10* | 200 | 200 | 1 | 1 | 5011402385744 |
| DT4606-QZ | 12 | 200 | 200 | 1 | 1 | 5011402385751 |
| DT4608-QZ | 14 | 200 | 200 | 1 | 1 | 5011402385768 |
| DT4610-QZ | 16 | 200 | 200 | 1 | 1 | 5011402385775 |
| DT4612-QZ | 18 | 200 | 200 | 1 | 1 | 5011402385782 |
| DT4614-QZ | 20 | 200 | 200 | 1 | 1 | 5011402385799 |
| DT4615-QZ | 22 | 200 | 200 | 1 | 1 | 5011402385805 |
| DT4616-QZ | 24 | 200 | 200 | 1 | 1 | 5011402385812 |
| DT4618-QZ | 26 | 200 | 200 | 1 | 1 | 5011402385829 |
| DT4619-QZ | 28 | 200 | 200 | 1 | 1 | 5011402385836 |
| DT4620-QZ | 30 | 200 | 200 | 1 | 1 | 5011402385843 |
| DT4621-QZ | 32 | 200 | 200 | 1 | 1 | 5011402385850 |

| Référence | Ø [mm] | Longueur [mm] | Long. de travail [mm] | Pcs | Unité de vente | EAN |
|-----------|--------|---------------|-----------------------|-----|----------------|---------------|
| DT4632-QZ | 8* | 380 | 380 | 1 | 1 | 5011402385867 |
| DT4634-QZ | 10* | 380 | 380 | 1 | 1 | 5011402385874 |
| DT4636-QZ | 12 | 380 | 380 | 1 | 1 | 5011402385881 |
| DT4638-QZ | 14 | 380 | 380 | 1 | 1 | 5011402385898 |
| DT4640-QZ | 16 | 380 | 380 | 1 | 1 | 5011402385904 |
| DT4642-QZ | 18 | 380 | 380 | 1 | 1 | 5011402385911 |
| DT4644-QZ | 20 | 380 | 380 | 1 | 1 | 5011402385928 |
| DT4645-QZ | 22 | 380 | 380 | 1 | 1 | 5011402385935 |
| DT4646-QZ | 24 | 380 | 380 | 1 | 1 | 5011402385942 |
| DT4648-QZ | 26 | 380 | 380 | 1 | 1 | 5011402385959 |
| DT4649-QZ | 28 | 380 | 380 | 1 | 1 | 5011402385966 |
| DT4650-QZ | 30 | 380 | 380 | 1 | 1 | 5011402385973 |
| DT4651-QZ | 32 | 380 | 380 | 1 | 1 | 5011402385980 |

* emmanchement cylindrique

MÈCHES POUR COFFRAGES ET CHÂSSIS



CONVIENT POUR:

- Pour perçage rapide et précis de trous propres dans les bois tendres et durs, et les stratifiés

| Référence | Ø [mm] | Longueur [mm] | Pcs | Unité de vente | EAN |
|-----------|--------|---------------|-----|----------------|---------------|
| DT4871-QZ | 8 | 600 | 1 | 1 | 5035048014042 |
| DT4872-QZ | 10 | 600 | 1 | 1 | 5035048014059 |
| DT4873-QZ | 12 | 600 | 1 | 1 | 5035048014066 |
| DT4874-QZ | 16 | 600 | 1 | 1 | 5035048014073 |
| DT4875-QZ | 18 | 600 | 1 | 1 | 5035048014080 |
| DT4876-QZ | 20 | 600 | 1 | 1 | 5035048014097 |
| DT4877-QZ | 22 | 600 | 1 | 1 | 5035048014103 |

EXTREME MÈCHES À TROIS ERGOTS TRI-FLUTE

6X
FASTER

CONNEXION HEX

Pour changer de foret rapidement.
Connexion Hex pour un embout 1/4"

POINTE DE CENTRAGE

Pointe de centrage entièrement
filetée pour une grande précision
des perçages

DESIGN CONIQUE À TROIS ERGOTS

Pour une évacuation plus rapide des copeaux,
moins de frottement et un perçage plus facile

TROIS ERGOTS D'ATTAQUE

Découpe jusqu'à 6 fois plus rapide* avec le concept à trois
ergots pour une finition plus nette des trous

CONVIENT POUR:

- Bois
- MDF
- Isorel
- Aggloméré

* vs mèches à bois plates DEWALT

| Référence | Ø [mm] | Longueur [mm] | Pcs | Unité de vente | EAN |
|------------|--------|---------------|-----|----------------|---------------|
| DT90239-QZ | 13 | 152 | 1 | 1 | 5054905245344 |
| DT90292-QZ | 14 | 152 | 1 | 1 | 5054905248154 |
| DT90240-QZ | 16 | 152 | 1 | 1 | 5054905245351 |
| DT90293-QZ | 18 | 152 | 1 | 1 | 5054905248161 |
| DT90241-QZ | 20 | 152 | 1 | 1 | 5054905245368 |
| DT90242-QZ | 22 | 152 | 1 | 1 | 5054905245375 |
| DT90243-QZ | 25 | 152 | 1 | 1 | 5054905245382 |
| DT90244-QZ | 28 | 152 | 1 | 1 | 5054905245399 |
| DT90245-QZ | 32 | 152 | 1 | 1 | 5054905245405 |

SET MÈCHES À TROIS ERGOTS 3 PIÈCES



CONTENU

Mèches: 16, 20, 25mm

DT90237-QZ

| | |
|----------------|---------------|
| EAN | 5054905245320 |
| Unité de vente | 1 |

SET MÈCHES À TROIS ERGOTS 6 PIÈCES EN TOUGH CASE



CONTENU

Mèches: 13, 16, 20, 22, 25, 32mm

DT90238-QZ

| | |
|----------------|---------------|
| EAN | 5054905245337 |
| Unité de vente | 1 |



EXTREME® IMPACT MÈCHES À BOIS PLATES

CORPS ROBUSTE

Corps en acier robuste extra épais pour une excellente durabilité

POINT DE CENTRAGE

Pointe de centrage précise avec une forme optimisée pour une pénétration plus rapide et une vitesse de forage supérieure

DESIGN INNOVANT

Perçage rapide et meilleure durée de vie

CONVIENT POUR:

- Bois
- MDF
- Isorel
- Aggloméré



Longueur 152mm

| Référence | Ø [mm] | Longueur [mm] | Pcs | Unité de vente | EAN |
|-----------|--------|---------------|-----|----------------|---------------|
| DT4762-QZ | 10 | 152 | 1 | 1 | 5035048072950 |
| DT4763-QZ | 12 | 152 | 1 | 1 | 5035048072967 |
| DT4764-QZ | 13 | 152 | 1 | 1 | 5035048072974 |
| DT4765-QZ | 14 | 152 | 1 | 1 | 5035048072981 |
| DT4766-QZ | 16 | 152 | 1 | 1 | 5035048072998 |
| DT4767-QZ | 18 | 152 | 1 | 1 | 5035048073001 |
| DT4768-QZ | 20 | 152 | 1 | 1 | 5035048073018 |
| DT4769-QZ | 22 | 152 | 1 | 1 | 5035048073025 |
| DT4770-QZ | 24 | 152 | 1 | 1 | 5035048073032 |
| DT4771-QZ | 25 | 152 | 1 | 1 | 5035048073049 |
| DT4772-QZ | 26 | 152 | 1 | 1 | 5035048073056 |
| DT4773-QZ | 28 | 152 | 1 | 1 | 5035048073063 |
| DT4774-QZ | 30 | 152 | 1 | 1 | 5035048073070 |
| DT4775-QZ | 32 | 152 | 1 | 1 | 5035048073087 |
| DT4776-QZ | 35 | 152 | 1 | 1 | 5035048073094 |
| DT4777-QZ | 38 | 152 | 1 | 1 | 5035048073100 |
| DT4778-QZ | 40 | 152 | 1 | 1 | 5035048073117 |

Longueur 406mm

| Référence | Ø [mm] | Longueur [mm] | Pcs | Unité de vente | EAN |
|-----------|--------|---------------|-----|----------------|---------------|
| DT4780-QZ | 10 | 406 | 1 | 1 | 5035048073124 |
| DT4781-QZ | 12 | 406 | 1 | 1 | 5035048073131 |
| DT4783-QZ | 14 | 406 | 1 | 1 | 5035048073155 |
| DT4784-QZ | 16 | 406 | 1 | 1 | 5035048073162 |
| DT4785-QZ | 20 | 406 | 1 | 1 | 5035048073179 |
| DT4786-QZ | 22 | 406 | 1 | 1 | 5035048073186 |
| DT4787-QZ | 24 | 406 | 1 | 1 | 5035048073193 |
| DT4788-QZ | 25 | 406 | 1 | 1 | 5035048073209 |
| DT4789-QZ | 26 | 406 | 1 | 1 | 5035048073216 |
| DT4791-QZ | 30 | 406 | 1 | 1 | 5035048073230 |
| DT4792-QZ | 32 | 406 | 1 | 1 | 5035048073247 |
| DT4793-QZ | 35 | 406 | 1 | 1 | 5035048073254 |

Extension

| Référence | Longueur [mm] | Pcs | Unité de vente | EAN |
|-----------|---------------|-----|----------------|---------------|
| DT4849-QZ | 300mm | 1 | 1 | 5035048058923 |

SET MÈCHES À BOIS PLATES 9 PIÈCES EN TOUGH CASE



CONTENU

Mèches à bois plates : 12, 14, 16, 18, 20, 22, 25, 28, 32mm

DT70751-QZ

EAN 5054905247034
Unité de vente 5



MÈCHES À BOIS 3 POINTES

| | |
|---|--|
| | CONVIENT POUR : |
| | <ul style="list-style-type: none"> • Bois • MDF • Isorel • Aggloméré |
| CARACTERISTIQUES : | |
| <ul style="list-style-type: none"> • Fabriquées en alliage au chrome-vanadium • Pointe de centrage avec deux taillants extérieurs pour des perçages propres et précis | |

| Référence | Ø [mm] | Longueur [mm] | Long. de travail [mm] | Pcs | Unité de vente | EAN |
|-----------|--------|---------------|-----------------------|-----|----------------|---------------|
| DT4503-QZ | 3 | 70 | 46 | 1 | 1 | 5011402385553 |
| DT4504-QZ | 4 | 80 | 52 | 1 | 1 | 5011402385560 |
| DT4505-QZ | 5 | 90 | 60 | 1 | 1 | 5011402385577 |
| DT4506-QZ | 6 | 100 | 66 | 1 | 1 | 5011402385584 |
| DT4507-QZ | 7 | 110 | 72 | 1 | 1 | 5011402385591 |
| DT4508-QZ | 8 | 120 | 80 | 1 | 1 | 5011402385607 |
| DT4509-QZ | 9 | 130 | 84 | 1 | 1 | 5011402385614 |
| DT4510-QZ | 10 | 133 | 90 | 1 | 1 | 5011402385621 |
| DT4511-QZ | 11* | 150 | 100 | 1 | 1 | 5011402385638 |
| DT4512-QZ | 12* | 155 | 102 | 1 | 1 | 5011402385645 |
| DT4513-QZ | 13* | 155 | 102 | 1 | 1 | 5011402385652 |
| DT4514-QZ | 14* | 160 | 107 | 1 | 1 | 5011402385669 |
| DT4516-QZ | 16* | 165 | 112 | 1 | 1 | 5011402385683 |
| DT4518-QZ | 18* | 200 | 130 | 1 | 1 | 5011402385690 |
| DT4520-QZ | 20* | 200 | 130 | 1 | 1 | 5011402385706 |

SET MÈCHES À BOIS 5 PIÈCES EN CASSETTE EN PLASTIQUE

CONTENU
Mèches à bois : 4, 5, 6, 8, 10mm

DT4535-QZ

| | |
|----------------|---------------|
| EAN | 5011402385713 |
| Unité de vente | 1 |

* Pour les diamètres de 11mm et plus, le diamètre de l'emmanchement est réduit à 9.5mm

MÈCHES CARBURE POUR LA POSE DE CHARNIÈRES

| | |
|--|--|
| | CONVIENT POUR : |
| | <ul style="list-style-type: none"> • Bois • MDF • Isorel • Aggloméré |

| Référence | Ø [mm] | Longueur [mm] | Pcs | Unité de vente | EAN |
|-----------|--------|---------------|-----|----------------|---------------|
| DT4543-QZ | 35 | 65 | 1 | 1 | 5011402386185 |

MÈCHES À FAÇONNER

| | |
|--|--|
| | CONVIENT POUR : |
| | <ul style="list-style-type: none"> • Bois • MDF • Isorel • Aggloméré |
| CARACTERISTIQUES : | |
| <ul style="list-style-type: none"> • 2x plus tranchante pour perçage extrêmement rapide dans le bois avec des risques réduits de blocage • Pointe de centrage agressive pour une pénétration rapide dans les matériaux • Queue anti-patinage pour une meilleure tenue dans le mandrin | |

| Référence | Ø [mm] | Pcs | Unité de vente | EAN |
|-----------|----------------|-----|----------------|---------------|
| DT4575-QZ | 25 | 1 | 1 | 5035048072004 |
| DT4576-QZ | 28 | 1 | 1 | 5035048072011 |
| DT4577-QZ | 32 | 1 | 1 | 5035048072028 |
| DT4578-QZ | 35 | 1 | 1 | 5035048072035 |
| DT4579-QZ | 38 | 1 | 1 | 5035048072042 |
| DT4580-QZ | 41 | 1 | 1 | 5035048072059 |
| DT4581-QZ | 45 | 1 | 1 | 5035048072066 |
| DT4582-QZ | 51 | 1 | 1 | 5035048072073 |
| DT4583-QZ | 54 | 1 | 1 | 5035048072080 |
| DT4584-QZ | 57 | 1 | 1 | 5035048072097 |
| DT4585-QZ | 65 | 1 | 1 | 5035048072103 |
| DT4586-QZ | 68 | 1 | 1 | 5035048072110 |
| DT4587-QZ | 74 | 1 | 1 | 5035048072127 |
| DT4588-QZ | 76 | 1 | 1 | 5035048072134 |
| DT4589-QZ | 92 | 1 | 1 | 5035048072141 |
| DT4590-QZ | 117 | 1 | 1 | 5035048072158 |
| DT4592-QZ | Rallonge 140mm | 1 | 1 | 5035048072172 |

SET MÈCHES À FAÇONNER 8 PIÈCES

CONTENU
Mèches à façonner : 25 tot 65mm
 Rallonge 140mm

DT4593-QZ

| | |
|----------------|---------------|
| EAN | 5054905283674 |
| Unité de vente | 3 |

FLIP & DRIVE: SYSTÈME DE PRÉ-PERÇAGE ET VISSAGE

SYSTÈME INNOVANT POUR UN TRAVAIL DE FRAISAGE PRÉCIS

PRÉ-PERÇER ET VISSER EN UNE SEULE OPÉRATION

CONNECTEUR PERMETTANT DE CHANGER FACILEMENT DE FORET OU D'EMBOUT
APPLICATIONS:

- Utilisable dans les bois durs ou tendres, les panneaux agglomérés ou le MDF
- Idéal pour le montage de meubles, la réparation, l'installation de magasins

Adaptateur, fraise à chanfreiner, mèche et embout de vissage

| Référence | Taille | Embout | Pièces | Unité de vente | EAN |
|-----------|--------|--------|--------|----------------|---------------|
| DT7600-XJ | Nr.6 | Pz2 | 1 | 1 | 5035048052365 |
| DT7601-XJ | Nr.8 | Pz2 | 1 | 1 | 5035048052372 |
| DT7602-XJ | Nr.10 | Pz2 | 1 | 1 | 5035048052389 |
| DT7603-XJ | Nr.12 | Pz2 | 1 | 1 | 5035048052396 |

Mèches pilotes

| Référence | Taille | Description | Pièces | Unité de vente | EAN |
|-----------|----------|---------------------|--------|----------------|---------------|
| DT7608-XJ | Nr.6 | Mèche pilote 2.35mm | 3 | 1 | 5035048031773 |
| DT7609-XJ | Nr.8 | Mèche pilote 2.75mm | 3 | 1 | 5035048031780 |
| DT7610-XJ | Nr.10/12 | Mèche pilote 3.15mm | 3 | 1 | 5035048031797 |

Mèche et fraise à chanfreiner

| Référence | Taille | Taillants | Pièces | Unité de vente | EAN |
|-----------|--------|-----------|--------|----------------|---------------|
| DT7604-XJ | Nr.6 | 4 | 1 | 1 | 5035048052402 |
| DT7605-XJ | Nr.8 | 4 | 1 | 1 | 5035048052419 |
| DT7606-XJ | Nr.10 | 4 | 1 | 1 | 5035048031759 |
| DT7607-XJ | Nr.12 | 4 | 1 | 1 | 5035048031766 |

SET 10 PIÈCES EN CASSETTE ROBUSTE

CONTENU

Flip drive nr. 6, 8, 10, 12 avec adaptateur, fraise à chanfreiner, mèche et 3× Pz2 et 2× Ph2 embout de vissage

DT7612-XJ

| | |
|----------------|---------------|
| EAN | 5035048031810 |
| Unité de vente | 1 |

ACCESSOIRES POUR PERCEUSES
APPLICATIONS

- Pour colles, peintures brillantes ou mates, mortiers et plâtres

CARACTERISTIQUES

- Malaxeurs universels pour perceuses à main avec mandrin de 13mm
- Effet de malaxage du bas vers le haut
- Adaptables sur le D21520/DW130
- Version M14 également disponible

APPLICATIONS

- Mandrins et clés professionnels pour usage intensif.
- A utiliser sur les perceuses DeWALT

CARACTERISTIQUES

- Version métal ou plastique
- Simple ou double bague
- Certains mandrins sont équipés de mors au carbure

Malaxeurs

| Référence | Ø [mm] | Longueur [mm] | Embase | Pièces | Unité de vente | EAN |
|-----------|--------|---------------|--------|--------|----------------|---------------|
| DT4950-QZ | 100 | 600 | Hex | 1 | 1 | 5035048027202 |
| DT4951-QZ | 120 | 600 | Hex | 1 | 1 | 5035048027219 |
| DT4952-QZ | 120 | 600 | M14 | 1 | 1 | 5035048011300 |

Mandrins sans clé

| Référence | Capacité du mandrin [mm] | Montage | Bagues | Matériel | Pcs | Unité de vente | EAN |
|-----------|--------------------------|---------------|--------|-----------------------------------|-----|----------------|---------------|
| DT7002-QZ | 1.5-13 | 1/2" × 20 UNF | 2 | Plastique | 1 | 1 | 5011402371365 |
| DT7043-QZ | 1.5-13 | 1/2" × 20 UNF | 2 | Métal | 1 | 1 | 5035048060230 |
| DT7044-QZ | 1.5-13 | 1/2" × 20 UNF | 2 | Métal / carbide | 1 | 1 | 5035048060247 |
| DT7045-QZ | 1.5-13 | 1/2" × 20 UNF | 1 | Métal / à simple manche | 1 | 1 | 5035048060254 |
| DT7046-QZ | 1.5-13 | 1/2" × 20 UNF | 1 | Métal / à simple manche / carbide | 1 | 1 | 5035048060261 |
| DT7025-QZ | 1.5-13 | 1/2" × 20 UNF | 2 | Plastique / Métal | 1 | 1 | 5035048061718 |

Mandrin à clé

| Référence | Capacité du mandrin [mm] | Montage | Pièces | Unité de vente | EAN |
|-----------|--------------------------|---------------|--------|----------------|---------------|
| DT7012-QZ | 1.5-13 | 1/2" × 20 UNF | 1 | 1 | 5011402371389 |

Clés de mandrin

| Référence | Montage | Pièces | Unité de vente | EAN |
|-----------|----------------------------------|--------|----------------|---------------|
| DT7021-QZ | Pour mandrins de 10mm et de 13mm | 1 | 1 | 5011402371396 |

Mandrins spéciaux

| Référence | Capacité du mandrin [mm] | Montage | Pièces | Unité de vente | EAN |
|-----------|--------------------------|--|--------|----------------|---------------|
| DT7005-QZ | 1.5-13 | Mandrin à clé 1/2" × 20 UNF avec adaptateur SDS-Plus | 1 | 1 | 5035048060278 |



DISQUES ABRASIFS



DISQUES À TRONÇONNER 198

DISQUES À LAMELLES 201

DISQUES DIAMANTS (POUR TRONÇONNER LE MÉTAL) 203

DISQUES DIAMANTS 204

BROSSES 207

DISQUES À TRONÇONNER ET À MEULER

COMMUNICATION CLAIRE SUR LE DISQUE

Afin de faciliter le choix du produit et de distinguer clairement les diverses applications, les disques DeWALT® ont un code couleur qui permet à l'utilisateur de différencier les types de disques et d'usages. De nombreux autres indicateurs sont également présents pour s'assurer de la bonne cohérence produit/application.

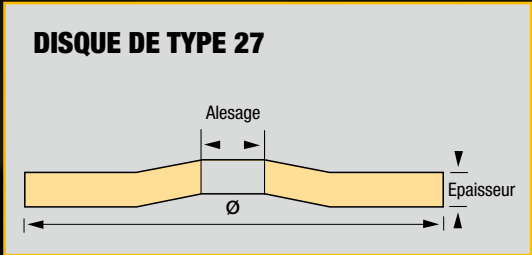
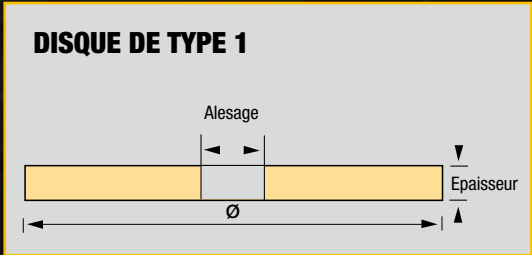
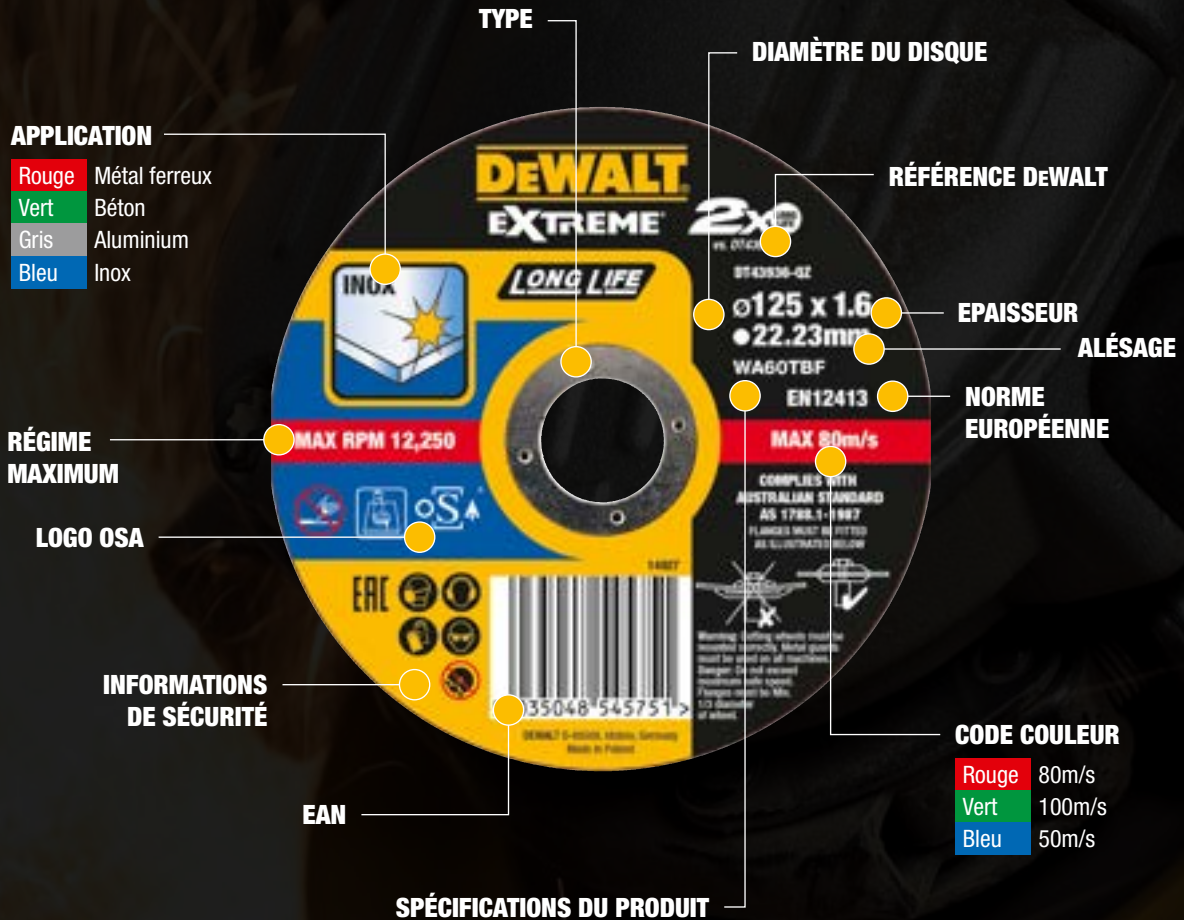

EXTREME DISQUES À TRONÇONNER MULTI-MATERIAUX

APPLICATIONS

- Pour tronçonner les types acier inoxydable, métal, aluminium, PVC, céramique et maçonnerie

Type 1

| Référence | Ø [mm] | Matériau | Épaisseur [mm] | Alésage [mm] | Pièces | Unité de vente | EAN |
|------------|--------|----------|----------------|--------------|--------|----------------|---------------|
| DT20595-QZ | 125 | | 1 | 22.2 | 1 | 25 | 5054905301149 |

DISQUES À TRONÇONNER L'INOX ET LE MÉTAL

APPLICATIONS

- Pour tronçonner les types acier inoxydable et métal

Type 1

| Référence | Ø [mm] | Épaisseur [mm] | Alésage [mm] | Pièces | Unité de vente | EAN |
|------------|--------|----------------|--------------|--------|----------------|---------------|
| DT20592-QZ | 76 | 1.6 | 10 | 3 | 1 | 5054905300920 |

EXTREME DISQUES À TRONÇONNER L'INOX

APPLICATIONS

- Pour tronçonner tous les types d'acier

Type 1

| Référence | Ø [mm] | Matériau | Épaisseur [mm] | Alésage [mm] | Pièces | Unité de vente | EAN |
|-----------|--------|----------|----------------|--------------|--------|----------------|---------------|
| DT3442-QZ | 115 | WA60TBF | 1 | 22.2 | 1 | 25 | 5035048014714 |

2x LONG LIFE

DISQUES À TRONÇONNER L'INOX

APPLICATIONS

- Pour tronçonner tous les types d'acier

Type 1

| Référence | Ø [mm] | Matériau | Épaisseur [mm] | Alésage [mm] | Pièces | Unité de vente | EAN |
|------------|--------|----------|----------------|--------------|--------|----------------|---------------|
| DT43903-QZ | 115 | WA60TBF | 1.2 | 22.2 | 1 | 1 | 5035048545423 |
| DT43905-QZ | 115 | WA60TBF | 1.6 | 22.2 | 1 | 1 | 5035048545430 |
| DT43902-QZ | 125 | WA60TBF | 1 | 22.2 | 1 | 25 | 5035048545447 |
| DT43904-QZ | 125 | WA60TBF | 1.2 | 22.2 | 1 | 1 | 5035048545454 |
| DT43906-QZ | 125 | WA60TBF | 1.6 | 22.2 | 1 | 1 | 5035048545461 |
| DT43907-QZ | 150 | WA60TBF | 1.6 | 22.2 | 1 | 1 | 5035048545478 |
| DT43908-QZ | 180 | WA60TBF | 1.6 | 22.2 | 1 | 1 | 5035048545485 |
| DT43909-QZ | 230 | WA60TBF | 1.9 | 22.2 | 1 | 1 | 5035048545539 |

DISQUES À TRONÇONNER L'INOX EN BOÎTE

| Référence | Ø [mm] | Matériau | Épaisseur [mm] | Alésage [mm] | Pièces | Unité de vente | EAN |
|--------------|--------|----------|----------------|--------------|--------|----------------|---------------|
| DT3506-QZ | 115 | WA60TBF | 1.6 | 22.2 | 10 | 10 | 5035048543023 |
| DT3507-QZ | 125 | WA60TBF | 1.6 | 22.2 | 10 | 10 | 5035048543030 |
| DT42340TZ-QZ | 125 | WA60TBF | 1 | 22.2 | 10 | 10 | 5035048538678 |

EXTREME DISQUES À TRONÇONNER LE MÉTAL

2x LONG LIFE

APPLICATIONS

- Tronçonnage de métaux ferreux tels que le fer, l'acier, les fers à béton

Type 1

| Référence | Ø [mm] | Matériau | Épaisseur [mm] | Alésage [mm] | Pièces | Unité de vente | EAN |
|-----------|--------|----------|----------------|--------------|--------|----------------|---------------|
| DX7927-AE | 115 | A30TBF | 2.8 | 22.2 | 1 | 1 | 5035048219119 |
| DX7987-AE | 230 | A30TBF | 2.8 | 22.2 | 1 | 1 | 5035048219188 |

DISQUES À TRONÇONNER LE MÉTAL

APPLICATIONS

- Tronçonnage de métaux ferreux tels que le fer, l'acier, les fers à béton

Type 1

| Référence | Ø [mm] | Matériau | Épaisseur [mm] | Alésage [mm] | Pièces | Unité de vente | EAN |
|------------|--------|----------|----------------|--------------|--------|----------------|---------------|
| DT43911-QZ | 125 | A30TBF | 2.8 | 22.2 | 1 | 1 | 5035048545560 |

EXTREME DISQUES À MEULER LE MÉTAL

2x LONG LIFE

APPLICATIONS

- Pour les utilisations générales de meulage et ébarbage des métaux ferreux et non-ferreux

Type 1

| Référence | Ø [mm] | Matériau | Épaisseur [mm] | Alésage [mm] | Pièces | Unité de vente | EAN |
|-----------|--------|----------|----------------|--------------|--------|----------------|---------------|
| DX7921-AE | 115 | A30TBF | 6.0 | 22.2 | 1 | 1 | 5035048218822 |
| DX7941-AE | 125 | A30TBF | 6.0 | 22.2 | 1 | 1 | 5035048218853 |
| DX7961-AE | 180 | A30TBF | 6.0 | 22.2 | 1 | 1 | 5035048218877 |

DISQUES À MEULER LE MÉTAL

APPLICATIONS

- Pour les utilisations générales de meulage et ébarbage des métaux ferreux et non-ferreux

Type 1

| Référence | Ø [mm] | Matériau | Épaisseur [mm] | Alésage [mm] | Pièces | Unité de vente | EAN |
|------------|--------|----------|----------------|--------------|--------|----------------|---------------|
| DT43919-QZ | 230 | A30TBF | 6.3 | 22.2 | 1 | 1 | 5035048545676 |

DISQUE À TRONÇONNER POUR TRONÇONNEUSES MÉTAL

APPLICATIONS

- Tronçonnage des métaux ferreux tels que le fer, l'acier, les fers à bétons

| Référence | Ø [mm] | Matériau | Épaisseur [mm] | Alésage [mm] | Pièces | Unité de vente | EAN |
|-----------|--------|----------|----------------|--------------|--------|----------------|---------------|
| DT3450-QZ | 355 | A30TBF | 3 | 25.4 | 1 | 10 | 5011402375769 |

EXTREME DISQUES À LAMELLES

APPLICATIONS

- Pour l'élimination de la rouille, le meulage et le nettoyage du métal

| Référence | Ø [mm] | Grain | Alésage [mm] | Pièces | Unité de vente | EAN |
|------------|--------|-------|--------------|--------|----------------|---------------|
| DT30601-QZ | 115 | 40 | 22.2 | 1 | 1 | 5035048085622 |
| DT30611-QZ | 115 | 60 | 22.2 | 1 | 1 | 5035048085639 |
| DT30621-QZ | 115 | 80 | 22.2 | 1 | 1 | 5035048085646 |
| DT30602-QZ | 125 | 40 | 22.2 | 1 | 1 | 5035048085653 |
| DT30612-QZ | 125 | 60 | 22.2 | 1 | 1 | 5035048085660 |
| DT30622-QZ | 125 | 80 | 22.2 | 1 | 1 | 5035048085677 |

DISQUES À LAMELLES

APPLICATIONS

- Pour l'élimination de la rouille, le meulage et le nettoyage du métal

| Référence | Ø [mm] | Grain | Alésage [mm] | Pièces | Unité de vente | EAN |
|-----------|--------|-------|--------------|--------|----------------|---------------|
| DT3292-QZ | 115mm | 36 | 22.2 | 1 | 10 | 5035048075241 |
| DT3293-QZ | 115mm | 60 | 22.2 | 1 | 10 | 5035048075258 |
| DT3294-QZ | 115mm | 80 | 22.2 | 1 | 10 | 5035048075265 |
| DT3295-QZ | 115mm | 120 | 22.2 | 1 | 1 | 5035048075272 |
| DT3308-QZ | 125mm | 36 | 22.2 | 1 | 10 | 5035048075289 |
| DT3309-QZ | 125mm | 60 | 22.2 | 1 | 10 | 5035048075296 |
| DT3310-QZ | 125mm | 80 | 22.2 | 1 | 10 | 5035048075302 |

DISQUES À LAMELLES COURBÉS

APPLICATIONS

- Pour l'élimination de la rouille, le meulage et le nettoyage du métal

| Référence | Ø [mm] | Grain | Alésage [mm] | Pièces | Unité de vente | EAN |
|-----------|--------|-------|--------------|--------|----------------|---------------|
| DT3255-QZ | 115 | 36 | 22.2 | 1 | 10 | 5035048075166 |
| DT3256-QZ | 115 | 60 | 22.2 | 1 | 10 | 5035048075173 |
| DT3257-QZ | 115 | 80 | 22.2 | 1 | 10 | 5035048075180 |
| DT3258-QZ | 115 | 120 | 22.2 | 1 | 10 | 5035048075197 |
| DT3265-QZ | 125 | 36 | 22.2 | 1 | 10 | 5035048075203 |
| DT3266-QZ | 125 | 60 | 22.2 | 1 | 10 | 5035048075210 |
| DT3267-QZ | 125 | 80 | 22.2 | 1 | 10 | 5035048075227 |
| DT3268-QZ | 125 | 120 | 22.2 | 1 | 10 | 5035048075234 |

PLATEAUX DE PONÇAGE POUR MEULEUSES D'ANGLE

APPLICATIONS

- A utiliser avec les disques en fibres et les bonnets de polissage

CARACTERISTIQUES

- Plateau de ponçage thermoplastifié fourni avec un flasque de serrage

| Référence | Ø [mm] | Vitesse maximale | Alésage [mm] | Pièces | Unité de vente | EAN |
|-----------|--------|------------------|--------------|--------|----------------|---------------|
| DT3610-QZ | 115 | 13000 rpm | M14 | 1 | 1 | 5035048059289 |
| DT3611-QZ | 125 | 15000 rpm | M14 | 1 | 1 | 5035048059296 |
| DT3612-QZ | 178 | 8500 rpm | M14 | 1 | 1 | 5035048059302 |

BONNETS DE POLISSAGE POUR MEULEUSES D'ANGLE

APPLICATIONS

- Pour le polissage à grande vitesse de surfaces variées telles que les métaux non-peints ou la pierre

CARACTERISTIQUES

- Bonnets de polissage en laine de mouton

| Référence | Description | Ø [mm] | Pièces | Unité de vente | EAN |
|-----------|-------------------------|--------|--------|----------------|---------------|
| DT3568-QZ | Peau d'agneau Quick fit | 180 | 1 | 1 | 5035048083819 |

MEULES À EFFILER

| Référence | Ø [mm] | Matériau | Épaisseur [mm] | Alésage [mm] | Pièces | Unité de vente | EAN |
|-----------|--------|----------------------|----------------|--------------|--------|----------------|---------------|
| DT3380-QZ | 125 | Siliciumcarbide C400 | 25 | 20 | 1 | 1 | 5035048054048 |
| DT3385-QZ | 125 | Aluminiumoxyde blanc | 25 | 20 | 1 | 1 | 5035048054116 |



EXTREME METAL

1000+ CUTS
30X LONGER WHEEL LIFE

15,300 RPM MAX 80m/s
N521130

BORDE DE DIAMANTE

POINTE DE DIAMANT

DISQUES DIAMANTS POUR TRONÇONNER LE MÉTAL

DURABILITÉ EXTRÊME
Plus de 1000 coupes par lame. Durée de vie du disque multipliée par 30 par rapport à des disques à tronçonner agglomérées

TECHNOLOGIE DIAMANT RÉVOLUTIONNAIRE
Les segments robustes à bord diamantés préviennent l'usure – la profondeur de coupe de la lame est constante

SÉCURITÉ
Le corps en acier robuste et solide réduit fortement le risque de rupture

MOINS DE RÉSIDUS DE POUSSIÈRE
Usure moindre comparativement aux abrasifs standard liés, ce qui limite les résidus de poussière et les odeurs

1000+ CUTS

DURÉE DE VIE DU DISQUE 30 FOIS SUPÉRIEURE
(Un diamant par rapport à un abrasif lié)

* Performance moyenne de Metalmax par rapport à un disque abrasif 115 x 1mm sur tube d'acier en carbone de 25mm

| Référence | Ø [mm] | Hauteur des segments [mm] | Alésage [mm] | Pièces | Unité de vente | EAN |
|------------|--------|---------------------------|--------------|--------|----------------|---------------|
| DT40251-QZ | 115 | 1,3 | 22,23 | 1 | 1 | 5035048545294 |
| DT40252-QZ | 125 | 1,3 | 22,23 | 1 | 1 | 5035048545300 |
| DT40253-QZ | 150 | 1,3 | 22,23 | 1 | 1 | 5035048545324 |
| DT40254-QZ | 180 | 1,5 | 22,23 | 1 | 1 | 5035048545348 |
| DT40255-QZ | 230 | 2,1 | 22,23 | 1 | 1 | 5035048545355 |
| DT40256-QZ | 300 | 3,3 | 25,4 | 1 | 1 | 5035048545379 |
| DT40257-QZ | 355 | 3,3 | 25,4 | 1 | 1 | 5035048545393 |
| DT40258-QZ | 300 | 3,8 | 25,4/20 | 1 | 1 | 5035048504130 |
| DT40259-QZ | 355 | 3,8 | 25,4/20 | 1 | 1 | 5035048504147 |

DISQUES DIAMANTS MULTI-MATERIAUX



APPLICATIONS

- ...

| Référence | Ø [mm] | Alésage [mm] | Hauteur des segments [mm] | Largeur des segments [mm] | Pièces | Unité de vente | EAN |
|------------|--------|--------------|---------------------------|---------------------------|--------|----------------|---------------|
| DT20590-QZ | 76 | 10 | | | 1 | 1 | 5054905300906 |

DISQUES DIAMANTS POUR MÉTAL



APPLICATIONS

- Tronçonnage des métaux ferreux tels que le fer, l'acier, les fers à bétons

CARACTERISTIQUES

- Disques hautes performances offrant le meilleur compromis entre vitesse de coupe et durée de vie
- Segments soudés au laser, permettant d'utiliser le disque dans les conditions les plus dures

| Référence | Ø [mm] | Alésage [mm] | Hauteur des segments [mm] | Largeur des segments [mm] | Pièces | Unité de vente | EAN |
|-----------|--------|--------------|---------------------------|---------------------------|--------|----------------|---------------|
| DT3752-QZ | 355 | 25.4 | 3 | 1.6 | 1 | 1 | 5035048083772 |

DISQUES DIAMANTS HAUTES PERFORMANCES
APPLICATIONS

- Pour une utilisation dans les matériaux abrasifs tels que le grès, béton, tuiles béton, briques et parpaings pleins

APPLICATIONS

- Ces disques offrent une vitesse de coupe optimale dans le granit et le béton armé

APPLICATIONS

- Pour les céramiques, carrelages pour murs ou sols, carreaux en béton, briques, terracotta

APPLICATIONS

- Disque parfait pour l'élimination des joints en ciment dur, abrasifs

APPLICATIONS

- Parfaits pour travailler dans des matériaux très abrasifs et béton frais en mode à sec ou en mode refroidissement par eau

CARACTERISTIQUES

- Disques hautes performances offrant le meilleur compromis entre vitesse de coupe et durée de vie
- Segments soudés au laser, permettant d'utiliser le disque dans les conditions les plus dures

MATERIAUX DE CONSTRUCTION/BÉTON

| Référence | Ø [mm] | Alésage [mm] | Hauteur des segments [mm] | Largeur des segments [mm] | Pièces | Unité de vente | EAN |
|-----------|--------|--------------|---------------------------|---------------------------|--------|----------------|---------------|
| DT3741-XJ | 125 | 22.2 | 7.5 | 2 | 1 | 1 | 5035048058381 |
| DT3743-XJ | 230 | 22.2 | 8.5 | 2.4 | 1 | 1 | 5035048058404 |

CARACTERISTIQUES

- Fabriqués avec le Technologie d'agglomération avancée qui augmente la productivité du disque et sa durée de vie
- Segments soudés au laser, permettant d'utiliser le disque dans les conditions les plus dures

MATERIAUX ABRASIFS/BÉTON

| Référence | Ø [mm] | Alésage [mm] | Hauteur des segments [mm] | Largeur des segments [mm] | Pièces | Unité de vente | EAN |
|-----------|--------|--------------|---------------------------|---------------------------|--------|----------------|---------------|
| DT3773-XJ | 230 | 22.2 | 7.5 | 2.4 | 1 | 1 | 5035048058602 |

CARACTERISTIQUES

- La concentration élevée de diamants de haute qualité fournit excellentes performances de coupe dans des matériaux durs
- Disque fritté à jante continue avec une bonne finition de coupe et le minimum d'éclats dans les carrelages et céramiques

MATERIAUX DE CONSTRUCTION DURS/GRANITE

| Référence | Ø [mm] | Alésage [mm] | Hauteur des segments [mm] | Largeur des segments [mm] | Pièces | Unité de vente | EAN |
|-----------|--------|--------------|---------------------------|---------------------------|--------|----------------|---------------|
| DT3761-XJ | 125 | 22.2 | 7.5 | 2 | 1 | 1 | 5035048058480 |
| DT3763-XJ | 230 | 22.2 | 8.5 | 2.8 | 1 | 1 | 5035048058503 |

CARACTERISTIQUES

- La liaison dure couplée à une concentration élevée en diamants offrant une vitesse optimale
- Les segments sont soudés au laser sur le corps pour un usage plus intensif

CARRELAGE

| Référence | Ø [mm] | Alésage [mm] | Hauteur des segments [mm] | Largeur des segments [mm] | Pièces | Unité de vente | EAN |
|------------|--------|--------------|---------------------------|---------------------------|--------|----------------|---------------|
| DT20591-QZ | 76 | 20 | | | 1 | 1 | 5054905300913 |
| DT3736-XJ | 125 | 22.2 | 7 | 1.6 | 1 | 1 | 5035048058749 |
| DT3738-XJ | 230 | 22.2 | 7 | 2.1 | 1 | 1 | 5035048058763 |

CARACTERISTIQUES

- Présente une liaison dure couplée à une concentration élevée en diamants offrant une vitesse optimale et une durée de vie prolongée
- Les segments sont soudés au laser sur le corps pour un usage plus intensif

DEJOINTOYAGE

| Référence | Ø [mm] | Alésage [mm] | Hauteur des segments [mm] | Largeur des segments [mm] | Pièces | Unité de vente | EAN |
|-----------|--------|--------------|---------------------------|---------------------------|--------|----------------|---------------|
| DT3758-QZ | 125 | 22.2 | 10 | 6.3 (Dubbel segment) | 1 | 1 | 5035048085479 |

DISQUES DIAMANTS POUR TRONÇONNAGE À SEC
DISQUES DIAMANTS SEGMENTÉS

Coupe rapide à sec des principaux matériaux de construction comme le parpaing, les briques, tuiles et bétons de dureté moyenne

DISQUES DIAMANTS TURBO

Coupe propre de tous les matériaux de construction recommandés pour les marbres, granits et pierres naturelles

DISQUES DIAMANTS JANTE CONTINUE

Coupe nette de céramiques, carrelages,...

DISQUES DIAMANTS SEGMENTÉS

| Référence | Ø [mm] | Alésage [mm] | Hauteur des segments [mm] | Largeur des segments [mm] | Pièces | Unité de vente | EAN |
|-----------|--------|--------------|---------------------------|---------------------------|--------|----------------|---------------|
| DT3701-QZ | 115 | 22.2 | 7 | 1.75 | 1 | 1 | 5035048025895 |
| DT3711-QZ | 125 | 22.2 | 7 | 1.8 | 1 | 1 | 5035048025901 |
| DT3721-QZ | 180 | 22.2 | 7 | 2.1 | 1 | 1 | 5035048025918 |
| DT3731-QZ | 230 | 22.2 | 7 | 2.3 | 1 | 1 | 5035048025925 |

DISQUES DIAMANTS TURBO

| Référence | Ø [mm] | Alésage [mm] | Hauteur des segments [mm] | Largeur des segments [mm] | Pièces | Unité de vente | EAN |
|-----------|--------|--------------|---------------------------|---------------------------|--------|----------------|---------------|
| DT3702-QZ | 115 | 22.2 | 7 | 2.1 | 1 | 1 | 5035048025970 |
| DT3712-QZ | 125 | 22.2 | 7 | 2.2 | 1 | 1 | 5035048025987 |
| DT3722-QZ | 180 | 22.2 | 7 | 2.4 | 1 | 1 | 5035048025994 |
| DT3732-QZ | 230 | 22.2 | 7 | 2.6 | 1 | 1 | 5035048026007 |

DISQUES DIAMANTS JANTE CONTINUE

| Référence | Ø [mm] | Alésage [mm] | Hauteur des segments [mm] | Largeur des segments [mm] | Pièces | Unité de vente | EAN |
|------------|--------|--------------|---------------------------|---------------------------|--------|----------------|---------------|
| DT3703-QZ | 115 | 22.2 | 5 | 1.6 | 1 | 1 | 5035048025956 |
| DT3713-QZ | 125 | 22.2 | 5 | 1.6 | 1 | 1 | 5035048025963 |
| DT40206-QZ | 180 | 22.2 | 5 | 1.6 | 1 | 1 | 5035048095195 |

ÉCROU DE SERRAGE RAPIDE

| Référence | Embase | Pièces | Unité de vente | EAN |
|-----------|--------|--------|----------------|---------------|
| DT3559-QZ | M14 | 1 | 1 | 5035048543795 |

XR EXTREME RUNTIME DISQUES DIAMANTS POUR TRONÇONNEUSES MÉTAL
APPLICATIONS

- Idéal pour une utilisation dans des matériaux très abrasifs tels que l'asphalte, le béton ou les carreaux

CARACTERISTIQUES

- Coupe rapide et précise dans les conditions les plus extrêmes
- Idéal pour la tronçonneuse 54V XR FLEXVOLT DCS691. Le disque diamant garantit encore plus de coupes avec une batterie

| Référence | Ø [mm] | Alésage [mm] | Hauteur des segments [mm] | Largeur des segments [mm] | Pièces | Unité de vente | EAN |
|------------|--------|--------------|---------------------------|---------------------------|--------|----------------|---------------|
| DT40260-QZ | 230 | 22.2 | 12 | 2.6 | 1 | 1 | 5035048504123 |

XR EXTREME RUNTIME DISQUES DIAMANTS POUR RAINUREUSES
APPLICATIONS

- Idéal pour une utilisation dans des matériaux très abrasifs tels que l'asphalte, le béton ou les carreaux

CARACTERISTIQUES

- Coupe rapide et précise dans les conditions les plus extrêmes
- Idéal pour la rainureuse à double disque 54V XR FLEXVOLT DCG200. Le disque diamant garantit encore plus de coupes avec une batterie

| Référence | Ø [mm] | Alésage [mm] | Hauteur des segments [mm] | Largeur des segments [mm] | Pièces | Unité de vente | EAN |
|------------|--------|--------------|---------------------------|---------------------------|--------|----------------|---------------|
| DT90294-QZ | 125 | 22.23 | 12 | 2.6 | 1 | 1 | 5054905249960 |

LAMES POUR SCIE À CARRELAGE À EAU
APPLICATIONS

- Finition fine dans les revêtements muraux et la céramique

CARACTERISTIQUES

- Conception continue de la jante donnant des coupes plus nettes dans les matériaux durs
- Idéal pour couper des matériaux durs tels que la pierre et le granit (DT3734-QZ)

| Référence | Ø [mm] | Alésage [mm] | Hauteur des segments [mm] | Largeur des segments [mm] | Pièces | Unité de vente | EAN |
|-----------|--------|--------------|---------------------------|---------------------------|--------|----------------|---------------|
| DT3733-XJ | 250 | 25.4 | 5 | 1.6 | 1 | 1 | 5035048012413 |
| DT3734-XJ | 250 | 25.4 | 8 | 1.6 | 1 | 1 | 5035048012420 |

LAMES POUR SCIE À CARRELAGE À SEC OU À EAU
APPLICATIONS

- Pour le sciage manuel à sec ou avec de l'eau dans les carreaux

CARACTERISTIQUES

- Conception continue de la jante pour des coupes nettes dans tous types de carrelage
- DT3715: Lame conçue pour des coupes ultra nettes dans la porcelaine, le marbre et le granit

| Référence | Ø [mm] | Alésage [mm] | Hauteur des segments [mm] | Largeur des segments [mm] | Pièces | Unité de vente | EAN |
|-----------|--------|--------------|---------------------------|---------------------------|--------|----------------|---------------|
| DT3714-QZ | 110 | 20 | 5 | 1.6 | 1 | 1 | 5035048083109 |
| DT3715-QZ | 110 | 20 | 8 | 1.6 | 1 | 1 | 5035048083116 |

EXTREME PLATEAUX DE SURFAÇAGE
APPLICATIONS

- Façonner la pierre
- Finition
- Préparation des sols

CARACTERISTIQUES

- Disque simple ou double pour plus de rapidité et des applications combinées
- Disque fritté avec filetage M14

| Référence | Ø [mm] | Alésage [mm] | Hauteur des segments [mm] | Coupe | Pièces | Unité de vente | EAN |
|-----------|--------|--------------|---------------------------|--------|--------|----------------|---------------|
| DT3795-QZ | 125 | M14 | 8 | Simple | 1 | 1 | 5035048085486 |
| DT3796-QZ | 125 | M14 | 8 | Double | 1 | 1 | 5035048085493 |
| DT3797-QZ | 125 | M14 | 8 | Turbo | 1 | 1 | 5035048085509 |

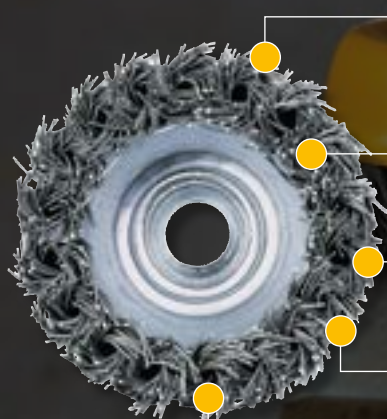
BROSSES

Brosses avec fils torsadés pour les travaux difficiles comme le décapage de la rouille, de la peinture et le nettoyage des surfaces

Brosses avec fils ondulés pour l'élimination facile de peinture et de laque

Brosses pour un large éventail d'applications même dans les endroits difficiles à atteindre

Brosses permettant le dérouillage, le décapage, le nettoyage, l'ébavurage

Fil en acier de qualité supérieure pour une durabilité maximale

BROSSE CIRCULAIRE

| Référence | Ø [mm] | Alésage [mm] | Longueur [mm] | Pièces | Unité de vente | EAN |
|-----------|--------|--------------|---------------|--------|----------------|---------------|
| DT3502-QZ | 115 | 22,2 | 22 | 1 | 1 | 5011402375790 |

BROSSES COUPELLE

Brosses coupelle avec fils ondulés pour le traitement des surfaces

| Référence | Ø [mm] | Alésage [mm] | Longueur [mm] | Pièces | Unité de vente | EAN |
|-----------|--------|--------------|---------------|--------|----------------|---------------|
| DT3480-QZ | 65 | M14 | 19 | 1 | 1 | 5035048079706 |
| DT3488-QZ | 75 | M14 | 23 | 1 | 1 | 5035048079713 |
| DT3489-QZ | 100 | M14 | 26 | 1 | 1 | 5035048079720 |

Brosses coupelle avec fils torsadés pour le nettoyage, le décapage, le dérouillage

| Référence | Ø [mm] | Alésage [mm] | Longueur [mm] | Pièces | Unité de vente | EAN |
|-----------|--------|--------------|---------------|--------|----------------|---------------|
| DT3500-QZ | 65 | M14 | 18 | 1 | 1 | 5011402375776 |
| DT3492-QZ | 75 | M14 | 22 | 1 | 1 | 5035048079751 |
| DT3501-QZ | 100 | M14 | 24 | 1 | 1 | 5011402375783 |

LAMES DE SCIE



LAMES DE SCIES SAUTEUSES 209

LAMES POUR SCIES SABRES 213

LAMES POUR SCIES ALLIGATOR® 219

LAMES DE SCIES CIRCULAIRES 220

LAMES POUR SCIES À RUBAN 226

LAMES POUR MULTITOOL 227



APERÇU LAMES DE SCIES SAUTEUSES

| Prof. de coupe [mm] | Référence | Qualité | BOIS | | | | | | | Coupe |
|---------------------|----------------|----------------|------|-----------|-----------|--------|-----------|--------------|-------|------------|
| | | | BOIS | BOIS DURS | STRATIFIÉ | TRESPA | AGGLOMÉRÉ | CONTREPLAQUÉ | MDF | |
| 15mm | DT2050-QZ | Standard | • | | | | | | | BASIC |
| | DT2216-QZ | EXTREME | • | | | | | | | CURVE |
| 30mm | DT2205-QZ | EXTREME | • | | | | | | | CLEAN |
| | DT2053-QZ | Standard | • | | • | | | | | CLEAN |
| | DT2165-QZ | Standard | • | | • | | | | | CLEAN |
| | DT2217-QZ | EXTREME | | • | | | | | | CLEAN |
| | DT2168-QZ | Standard | • | | | | • | | | CURVE |
| | DT2219-QZ | EXTREME | | • | • | | | | | CLEAN |
| 40mm | DT2207-QZ | EXTREME | • | | • | | | | | CLEAN |
| 60mm | DT2211-QZ | EXTREME | • | | | | | | | BASIC |
| | DT2164-QZ | Standard | • | | | | • | | • | BASIC |
| | DT2209-QZ | EXTREME | • | | | | | | | CLEAN |
| | DT2049-QZ | Standard | • | | | | • | | | CLEAN |
| | DT2218-QZ | EXTREME | | • | | • | | | | CLEAN |
| | DT2077-QZ | Standard | • | | | | • | | | CURVE |
| | DT2213-QZ | EXTREME | • | | | | | | | SPEED |
| | DT2166-QZ | Standard | • | | | | | | • | SPEED |
| | DT2075-QZ | Standard | • | | | | • | | | SPEED |
| | DT2052-QZ | Standard | • | | | | • | • | | SPEED |
| DT2220-QZ | EXTREME | | • | | | | | | SPEED | |
| 65mm | DT2048-QZ | Standard | • | | • | | • | • | | CLEAN |
| | DT2057-QZ | Standard | • | | | | • | • | | PROGRESSOR |
| 85mm | DT2051-QZ | Standard | • | | | | • | • | SPEED | |
| 100mm | DT2076-QZ | Standard | • | | | | • | | | SPEED |
| | DT2169-QZ | Standard | • | | | | • | | | SPEED |
| 120mm | DT2167-QZ | Standard | • | • | | | | | | SPEED |

| Prof. de coupe [mm] | Référence | Qualité | MÉTAL | | | | | | | Coupe |
|---------------------|-----------|----------------|-------|-------------|-----------|--------|--------|-----------------------|------------------|------------|
| | | | MÉTAL | NON-FERREUX | ALUMINIUM | CUIVRE | BRONZE | FEUILLES DE FER-BLANC | FEUILLES D'ACIER | |
| 2.0mm | DT2162-QZ | Standard | • | | | | | | • | BASIC |
| | DT2156-QZ | EXTREME | • | | | | | | • | SPEED |
| 3.0mm | DT2085-QZ | Standard | | | | | | | • | BASIC |
| | DT2221-QZ | EXTREME | | | • | | | | | CLEAN |
| 4.0mm | DT2160-QZ | Standard | • | • | • | | | | | BASIC |
| | DT2054-QZ | EXTREME | • | • | | | | | | CURVE |
| 5.0mm | DT2150-QZ | EXTREME | • | | • | • | • | | | SPEED |
| 6.0mm | DT2163-QZ | Standard | | | • | | | | | SPEED |
| 9.0mm | DT2154-QZ | EXTREME | • | | • | • | • | | | SPEED |
| 10.0mm | DT2161-QZ | Standard | • | • | • | | | | | BASIC |
| | DT2058-QZ | Standard | | | • | | | | • | PROGRESSOR |

EXTREME® LAMES DE SCIES SAUTEUSES PRECISION CUT

Lames BI-MÉTAL Extreme® offrent une durée de vie 2x plus longue qu'une lame standard HCS

'PLUNGE POINT'

La Technologie unique et brevetée "Plunge Point" permet à la lame de plonger très facilement dans le bois



MEILLEUR QUALITÉ DE ACIER

Corps de la lame renforcé avec un acier de qualité supérieure pour une durée de vie maximale

DENTURE OPTIMISÉE

Denture étudiée pour une précision de coupe maximale dans tous types de bois

UNIQUE DESIGN DES DENTS

Large pas de dents pour une évacuation rapide des débris. Contrôle optimal même dans les bois les plus durs

| Référence | Lame | Coupe | BOIS | BOIS DURS | STRATIFIÉ | TRESPA | ALUMINIUM | MÉTAL MINCE | Longueur | Long. de | Pas des | Prof. de | Référence Bosch | Pièces | Unité de vente | EAN | |
|-----------|------|-------|------|-----------|-----------|--------|-----------|-------------|----------|--------------|------------|-----------------|-----------------|---------|----------------|---------------|---------------|
| | | | | | | | | | [mm] | travail [mm] | dents [mm] | coupe max. [mm] | | | | | |
| DT2216-QZ | HCS | CURVE | • | | | | | | 82 | 54 | 13 | 2.0 | 15 | T119B0 | 5 | 1 | 5035048075081 |
| DT2205-QZ | HCS | CLEAN | • | | | | | | 100 | 75 | 10 | 2.5 | 30 | T101B | 5 | 1 | 5035048074978 |
| DT2207-QZ | HCS | CLEAN | • | | • | | | | 100 | 75 | 10 | 2.5 | 40 | T101BR | 5 | 1 | 5035048074992 |
| DT2209-QZ | HCS | CLEAN | • | | | | | | 100 | 75 | 6 | 4.2 | 60 | T101D | 5 | 1 | 5035048075012 |
| DT2210-QZ | HCS | CLEAN | • | | | | | | 100 | 75 | 6 | 4.2 | 60 | T101D | 20 | 1 | 5035048075029 |
| DT2211-QZ | HCS | BASIC | • | | | | | | 100 | 75 | 8 | 3.1 | 60 | T111C | 5 | 1 | 5035048075036 |
| DT2212-QZ | HCS | BASIC | • | | | | | | 100 | 75 | 8 | 3.1 | 60 | T111C | 20 | 1 | 5035048075043 |
| DT2213-QZ | HCS | SPEED | • | | | | | | 100 | 75 | 6 | 4.2 | 60 | T144D | 5 | 1 | 5035048075050 |
| DT2214-QZ | HCS | SPEED | • | | | | | | 100 | 75 | 6 | 4.2 | 60 | T144D | 20 | 1 | 5035048075067 |
| DT2217-QZ | BiM | CLEAN | | • | | | | | 100 | 75 | 10 | 2.5 | 30 | T101BF | 3 | 1 | 5035048075098 |
| DT2219-QZ | BiM | CLEAN | | • | • | | | | 100 | 75 | 10 | 2.5 | 30 | T101BRF | 3 | 1 | 5035048075111 |
| DT2218-QZ | BiM | CLEAN | | • | | • | | | 100 | 75 | 6 | 4.0 | 60 | T1101DF | 3 | 1 | 5035048075104 |
| DT2220-QZ | BiM | SPEED | | • | | | | | 100 | 75 | 6 | 4.0 | 60 | T144DF | 3 | 1 | 5035048075128 |
| DT2221-QZ | BiM | CLEAN | | | | | • | • | 100 | 75 | 8 | 3.0 | T127DF | 3 | 1 | 5035048075135 | |

SET LAMES DE SCIES SAUTEUSES POUR BOIS 10 PIÈCES



CONTENU

HCS lames de scies ×10

DT2290-QZ

EAN 5035048061077

Unité de vente 1

SET LAMES DE SCIES SAUTEUSES POUR BOIS ET MÉTAL 10 PIÈCES



CONTENU

HCS lames de scies ×6; HSS lames de scies ×4

DT2294-QZ

EAN 5035048061091

Unité de vente 1

SET LAMES DE SCIES SAUTEUSES POUR BOIS 10 PIÈCES



CONTENU

DT2205×2, DT2209×2, DT2213×2, DT2216×1, DT2217×1, DT2218×1, DT2220×1

DT2296-QZ

EAN 5035048075142

Unité de vente 1

SET LAMES DE SCIES SAUTEUSES POUR BOIS 14 PIÈCES



CONTENU

DT2205 ×3, DT2209 ×3, DT2213 ×3, DT2207 ×1, DT2216 ×1, DT2217 ×1, DT2218 ×1, DT2220 ×1

DT2298-QZ

EAN 5035048075159

Unité de vente 1

LAMES DE SCIES SAUTEUSES HCS POUR BOIS

CARACTERISTIQUES

- Pour utiliser avec des matériaux tels que le bois, l'aggloméré, le stratifié, le contreplaqué, le plastique
- Fabriquées à partir d'acier de grande qualité

| Référence | Coupe | BOIS | BOIS DURS | AGGLOMÉRÉ | STRATIFIÉ | CONTRE-PLAQUÉ | MDF | PLASTIQUE | Longueur [mm] | Long. de travail [mm] | Pas des dents [mm] | Prof. de coupe max. [mm] | Référence Bosch | Pièces | Unité de vente | EAN |
|-----------|------------|------|-----------|-----------|-----------|---------------|-----|-----------|---------------|-----------------------|--------------------|--------------------------|-----------------|--------|----------------|---------------|
| DT2050-QZ | BASIC | • | | | | | | | 76 | 50 | 2 | 15 | T119B0 | 5 | 1 | 5035048060896 |
| DT2168-QZ | CURVE | • | | • | | | | • | 76 | 47 | 1.4 | 30 | T101A0 | 5 | 1 | 5035048033234 |
| DT2053-QZ | CLEAN | • | | | • | | | | 100 | 74 | 2.5 | 30 | T101BR | 5 | 1 | 5035048060926 |
| DT2165-QZ | CLEAN | • | | | • | | | | 100 | 74 | 2.5 | 30 | T101B | 5 | 1 | 5035048033135 |
| DT2166-QZ | SPEED | • | | • | | | • | | 100 | 68 | 4 | 60 | T144D | 5 | 1 | 5035048033142 |
| DT2164-QZ | BASIC | • | | • | | | • | | 100 | 68 | 4 | 60 | T101D | 5 | 1 | 5035048033128 |
| DT2049-QZ | CLEAN | • | | • | | | | | 100 | 74 | 4 | 60 | T101DP | 5 | 1 | 5035048060889 |
| DT2077-QZ | CURVE | • | | • | | | | | 100 | 74 | 4 | 60 | T244D | 5 | 1 | 5035048060858 |
| DT2075-QZ | SPEED | • | | • | | | | | 100 | 74 | 4 | 60 | T144DP | 5 | 1 | 5035048060834 |
| DT2052-QZ | SPEED | • | | • | | • | | | 118 | 91 | 3 | 60 | T301CD | 5 | 1 | 5035048060919 |
| DT2057-QZ | PROGRESSOR | • | | • | | • | | | 116 | 91 | 2 - 3 | 65 | T234X | 5 | 1 | 5035048060964 |
| DT2048-QZ | CLEAN | • | | • | • | • | | | 118 | 91 | 2.4 | 65 | T301BCP | 5 | 1 | 5035048060872 |
| DT2051-QZ | SPEED | • | | • | | • | | | 132 | 105 | 4 | 85 | T301DL | 5 | 1 | 5035048060902 |
| DT2076-QZ | SPEED | • | | • | | | | | 150 | 126 | 4 | 100 | T344DP | 5 | 1 | 5035048060841 |
| DT2169-QZ | SPEED | • | | • | | | | | 152 | 116 | 4 | 100 | T344D | 5 | 1 | 5035048033241 |
| DT2167-QZ | SPEED | • | • | | | | | | 180 | 155 | 4 | 120 | T744D | 5 | 1 | 5035048014455 |

LAMES DE SCIES SAUTEUSES SPÉCIALES HCS POUR BOIS

CONVIENT POUR :

- Pour des coupes droites et propres dans le bois

| Référence | Longueur [mm] | Long. de travail [mm] | Pas des dents [mm] | Prof. de coupe max. [mm] | Référence Bosch | Pièces | Unité de vente | EAN |
|-----------|---------------|-----------------------|--------------------|--------------------------|-----------------|--------|----------------|---------------|
| DT2074-QZ | 118 | 91 | 2.5 | 65 | T142HB | 1 | 1 | 5035048060827 |

EXTREME LAMES DE SCIES SAUTEUSES BI-MÉTAL POUR BOIS ET MÉTAL

CONVIENT POUR :

- Métal et aluminium 3-10mm
- Tuyaux et profilés
- Bois jusqu'à 65mm

| Référence | Coupe | Longueur [mm] | Long. de travail [mm] | Pas des dents [mm] | Prof. de coupe max. [mm] | Référence Bosch | Pièces | Unité de vente | EAN |
|-----------|------------|---------------|-----------------------|--------------------|--------------------------|-----------------|--------|----------------|---------------|
| DT2059-QZ | PROGRESSOR | 132 | 100 | 2.4 - 5 | Bois: 65 Met.: 10 | T345XF | 5 | 1 | 5035048060988 |



EXTREME LAMES DE SCIES SAUTEUSES BI-MÉTAL POUR MÉTAL

CARACTERISTIQUES

- Les lames de scie sauteuse HSS DEWALT sont conçues pour apporter une qualité de coupe optimale dans une grande variété de métaux ferreux et non-ferreux
- Les lames ont une durée de vie 2× plus longue qu'une lame standard HCS en particulier pour la coupe du métal

| Référence | Coupe | MÉTAL | NON-FERREUX | ALUMINIUM | CUVRE | BRONZE | FEUILLE DE FER-BLANC | Longueur [mm] | Long. de travail [mm] | Pas des dents [mm] | Prof. de coupe max. [mm] | Référence Bosch | Pièces | Unité de vente | EAN |
|-----------|-------|-------|-------------|-----------|-------|--------|----------------------|---------------|-----------------------|--------------------|--------------------------|-----------------|--------|----------------|---------------|
| DT2054-QZ | CURVE | • | • | | | | | 76 | 50 | 1.5 | 4 | T118EOF | 5 | 1 | 5035048060933 |
| DT2150-QZ | SPEED | • | | • | • | • | | 86,5 | 61 | 1,2 | 5 | T118AF | 3 | 1 | 5035048059425 |
| DT2154-QZ | SPEED | • | | • | • | • | | 86,5 | 51 | 1.7 | 9 | T118BF | 3 | 1 | 5035048059432 |
| DT2156-QZ | SPEED | • | | | | | • | 86,5 | 51 | 0.7 | 2 | T118GF | 3 | 1 | 5035048059449 |

LAMES DE SCIES SAUTEUSES HSS POUR MÉTAL

CARACTERISTIQUES

- Les lames de scie sauteuse HSS sont conçues pour apporter une qualité de coupe optimale dans une grande variété de métaux ferreux et non-ferreux
- Entièrement conçues en acier HSS pour augmenter la résistance

| Référence | Coupe | MÉTAL | NON-FERREUX | ALUMINIUM | FEUILLES D'ACIER | FEUILLE DE FER-BLANC | PLASTIQUE | FIBRE DE VERRE | Longueur [mm] | Long. de travail [mm] | Pas des dents [mm] | Prof. de coupe max. [mm] | Référence Bosch | Pièces | Unité de vente | EAN |
|-----------|------------|-------|-------------|-----------|------------------|----------------------|-----------|----------------|---------------|-----------------------|--------------------|--------------------------|-----------------|--------|----------------|---------------|
| DT2160-QZ | BASIC | • | • | • | | | | | 76 | 50 | 1.2 | 4 | T118A | 5 | 1 | 5035048033050 |
| DT2161-QZ | BASIC | • | • | • | | | | | 76 | 50 | 2 | 10 | T118B | 5 | 1 | 5035048033067 |
| DT2162-QZ | BASIC | • | | | | • | | | 76 | 50 | 0.7 | 2 | T118G | 5 | 1 | 5035048033074 |
| DT2163-QZ | SPEED | | | • | | | • | • | 100 | 72 | 3 | 6-30 | T127D | 5 | 1 | 5035048033081 |
| DT2058-QZ | PROGRESSOR | | | • | • | | | | 100 | 74 | 1.2 - 2.6 | 10 | T123X | 5 | 1 | 5035048060971 |
| DT2085-QZ | BASIC | | | | • | | | | 132 | 108 | 1.2 | 3 | T318A | 5 | 1 | 5035048070581 |

SET LAMES DE SCIES SAUTEUSES POUR MÉTAL 10 PIÈCES

CONTENU

DT2172 ×2, DT2160 ×3, DT2161 ×2, DT2163 ×2, DT2054 ×1

DT2292-QZ

EAN 5035048061084

Unité de vente 1

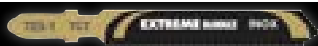
EXTREME LAMES DE SCIES SAUTEUSES BI-MÉTAL POUR APPLICATIONS SPÉCIALES

| Référence | Coupe | Matériel | Longueur [mm] | Long. de travail [mm] | Pas des dents [mm] | Prof. de coupe max. [mm] | Référence Bosch | Pièces | Unité de vente | EAN |
|-----------|-------|---|---------------|-----------------------|--------------------|--------------------------|-----------------|--------|----------------|---------------|
| DT2080-QZ | CLEAN | Bois et stratifié | 82 | 59 | 1.7 | 15 | T101BIF | 5 | 1 | 5035048014400 |
| DT2081-QZ | CURVE | Bois et stratifié | 82 | 59 | 1.4 | 15 | T101AOF | 3 | 1 | 5035048014417 |
| DT2055-QZ | BASIC | Inox et feuilles d'acier | 76 | 50 | 1.4 | 5 | T118EHM | 1 | 1 | 5035048060940 |
| DT2056-QZ | BASIC | Fibre de verre, TRESPA, plastique et corian <65mm | 76 | 50 | 4.3 | 65 | T341HM | 1 | 1 | 5035048060957 |
| DT2101-QZ | BASIC | Acier inoxydable (bande HM) | 76 | 47 | 1.06 | 4 | T118AHM | 1 | 1 | 5035048059340 |
| DT2103-QZ | BASIC | Fibre de verre et plastique | 100 | 69 | 4.3 | 20 | T141HM | 1 | 1 | 5035048059364 |
| DT2102-QZ | BASIC | Céramique, carrelage (grain HM), plastiques et fibre de verre | 76 | 50 | - | 10 | T130RF | 1 | 1 | 5035048059357 |
| DT2201-QZ | BASIC | Cuir et matériaux doux | 152 | 125 | - | 100 | T113A | 5 | 1 | 5011402370764 |
| DT2084-QZ | CURVE | Matériaux sandwich et la tôle | 180 | 148 | 2 | 120 | T718BF | 5 | 1 | 5035048014448 |

XR EXTREME RUNTIME LAMES POUR SCIES SABRES

 Développé spécialement pour les machines sans fil
 Obtenez encore plus d'une charge de 1 batterie!

UNIQUE DESIGN DES DENTS

DESIGN INNOVANT

EXTREME RUNTIME

REVÊTEMENT TOUGHCOAT™

IDÉAL POUR XR FLEX VOLT

36% PLUS DE COUPES PAR CHARGE

100% PLUS DE COUPES PAR CHARGE

XR EXTREME RUNTIME LAMES POUR SCIES SABRES POUR BOIS

CONVIENT POUR:

- Bois naturel
- Bois avec clous
- MDF
- Contreplaqué
- Placages
- Stratifiés

| Référence | Coupe | Longueur [mm] | Pas des dents [mm] | Pièces | Unité de vente | EAN |
|------------|--------------|---------------|--------------------|--------|----------------|---------------|
| DT99554-QZ | RAPIDE/BRUTE | 152 | 6 | 1 | 1 | 5035048542149 |
| DT99555-QZ | RAPIDE/BRUTE | 230 | 9 | 1 | 1 | 5035048542156 |

XR EXTREME RUNTIME LAMES POUR SCIES SABRES POUR MÉTAL

CONVIENT POUR:

- Métal

| Référence | Coupe | Longueur [mm] | Pas des dents [mm] | Pièces | Unité de vente | EAN |
|------------|--------|---------------|--------------------|--------|----------------|---------------|
| DT99553-QZ | RAPIDE | 152 | 14/18 | 1 | 1 | 5035048542132 |
| DT99552-QZ | RAPIDE | 203 | 14/18 | 1 | 1 | 5035048542125 |

SET LAMES POUR SCIES SABRES 8 PIÈCES EN TOUGH CASE

CONTENU
 DT99554 ×3, DT99555 ×1, DT99553 ×3,
 DT99552 ×1

| | |
|-------------------|---------------|
| DT99551-QZ | |
| EAN | 5035048542118 |
| Unité de vente | 1 |

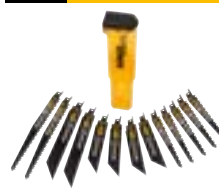
SET LAMES POUR SCIES SABRES 13 PIÈCES EN TOUGH CASE

CONTENU
 DT99554 ×5, DT99555 ×2, DT99553 ×4,
 DT99552 ×2

| | |
|-------------------|---------------|
| DT99550-QZ | |
| EAN | 5035048542101 |
| Unité de vente | 1 |

EXTREME LAMES POUR SCIE SABRE CARBIDE

2x PLUS VITE
DESIGN UNIQUE

Pour une meilleure stabilité et moins de vibration

METAL CARBIDE
DENTS EN CARBURE

Les dents en carbure procurent une durée de vie plus longue et une résistance extrême lors des applications les plus difficiles

EXTREME LAMES POUR SCIE SABRE CARBIDE POUR BOIS AVEC CLOUS

CONVIENT POUR:

- Bois durs
- Bois tendres

CARACTERISTIQUES:

- Technologie "PlungePoint": la lame plonge très facilement dans le bois

| Référence | Longueur [mm] | Pas des dents [mm] | Pièces | Unité de vente | EAN |
|------------|---------------|--------------------|--------|----------------|---------------|
| DT20440-QZ | 152 | 4.2 | 1 | 1 | 5054905285067 |
| DT20439-QZ | 230 | 4.2 | 1 | 1 | 5054905285074 |
| DT20438-QZ | 305 | 4.2 | 1 | 1 | 5054905285081 |

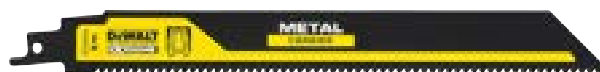
EXTREME LAMES POUR SCIES SABRES CARBIDE POUR MÉTAL

CONVIENT POUR:

- Métal

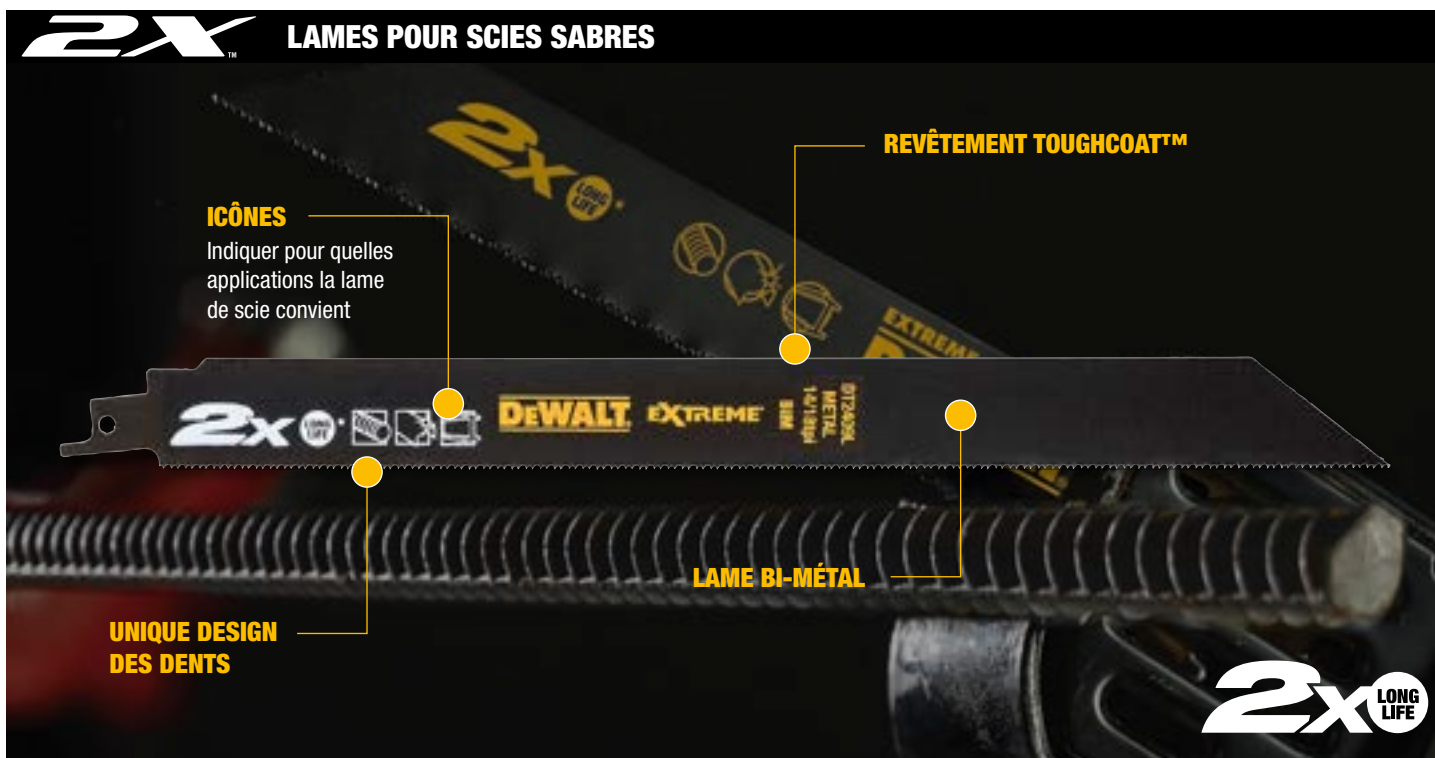
| Référence | Longueur [mm] | Pas des dents [mm] | Pièces | Unité de vente | EAN |
|------------|---------------|--------------------|--------|----------------|---------------|
| DT20437-QZ | 102 | 3.1 | 1 | 1 | 5054905285098 |
| DT20436-QZ | 152 | 3.1 | 1 | 1 | 5054905285104 |
| DT20435-QZ | 230 | 3.1 | 1 | 1 | 5054905285111 |



2X LAMES POUR SCIES SABRES BI-MÉTAL DEMOLITION



CONVIENT POUR:

- Bois durs
- Bois tendres

CARACTERISTIQUES:

- Technologie "PlungePoint": la lame plonge très facilement dans le bois

Pour bois

| Référence | Coupe | Longueur [mm] | Pas des dents [mm] | Pièces | Unité de vente | EAN |
|------------|--------------|---------------|--------------------|--------|----------------|---------------|
| DT2300L-QZ | RAPIDE/BRUTE | 152 | 4.2 | 5 | 1 | 5035048088661 |
| DT2307L-QZ | RAPIDE/BRUTE | 228 | 4.2 | 5 | 1 | 5035048088609 |
| DT2491-QZ | RAPIDE/BRUTE | 228 | 4.2 | 25 | 1 | 5035048640494 |
| DT2314L-QZ | RAPIDE/BRUTE | 305 | 4.2 | 5 | 1 | 5035048088647 |





CONVIENT POUR:

- Bois
- Métal
- PLASTIQUE

Application universelle

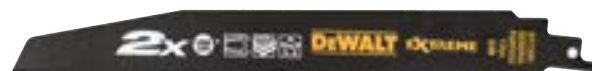
| Référence | Coupe | Longueur [mm] | Pas des dents [mm] | Pièces | Unité de vente | EAN |
|------------|--------------|---------------|--------------------|--------|----------------|---------------|
| DT2315L-QZ | RAPIDE/BRUTE | 100 | 2.5 | 5 | 1 | 5035048089859 |
| DT2301L-QZ | RAPIDE/BRUTE | 152 | 4.2 | 5 | 1 | 5035048088630 |
| DT2308L-QZ | RAPIDE/BRUTE | 228 | 2.5 | 5 | 1 | 5035048088616 |
| DT2492-QZ | RAPIDE/BRUTE | 228 | 2.5 | 25 | 1 | 5035048640579 |
| DT2316L-QZ | RAPIDE/BRUTE | 305 | 2.5 | 5 | 1 | 5035048089866 |



2X LAMES POUR SCIES SABRES BI-MÉTAL POUR MÉTAL



CONVIENT POUR:

- Métal

| Référence | Matériel | Longueur [mm] | Pas des dents [mm] | Pièces | Unité de vente | EAN |
|------------|----------------------------|---------------|--------------------|--------|----------------|---------------|
| DT2407L-QZ | Profils métalliques épais | 152 | 4.2 | 5 | 1 | 5035048088593 |
| DT2408L-QZ | Profils de métal moyen | 203 | 2,5 | 5 | 1 | 5035048088586 |
| DT2409L-QZ | Profils métalliques minces | 305 | 2.0 | 5 | 1 | 5035048088579 |



2X SETS LAMES POUR SCIES SABRES

SET LAMES POUR SCIES SABRES 6 PIÈCES EN CASSETTE ROBUSTE



CONTENU

DT2300L ×1, DT2307L ×1, DT2315L ×1,
DT2301L ×1, DT2308L ×1, DT2407L ×1

DT2440L-QZ

EAN 5035048088678
Unité de vente 1

SET LAMES POUR SCIES SABRES 8 PIÈCES EN CASSETTE ROBUSTE



CONTENU

DT2300L ×3, DT2407L ×3, DT2308L ×1,
DT2408L ×1

DT2443L-QZ

EAN 5035048089842
Unité de vente 1

SET LAMES POUR SCIES SABRES 12 PIÈCES EN CASSETTE ROBUSTE



CONTENU

DT2300L ×2, DT2307L ×2, DT2315L ×2,
DT2301L ×2, DT2308L ×2, DT2407L ×1,
DT2408L ×1

DT2441L-QZ

EAN 5035048088685
Unité de vente 1

BREAKAWAY™ LAMES POUR SCIES SABRES BI-MÉTAL

REVÊTEMENT TOUGHCOAT™

Pour une meilleure performance

TRAIT ÉPAISSE

FUNCTION

Permet un usage total de la lame

2 LAMES EN 1



DENTURE HSS M42

Utilisation sur l'ensemble de la denture

LAME BIM

Lame flexible en acier carbone avec denture en carbure aiguisée

14/18 TPI

Pour une coupe optimale du métal

COUPE JUSQU'À 5CM D'ÉPAISSEUR

Avec la partie sécable

01 ENLEVER APRÈS UTILISATION



02 UTILISEZ LA PARTIE SÉCABLE



03 CONTINUEZ À COUPER



BREAKAWAY™ LAMES POUR SCIES SABRES BI-MÉTAL POUR MÉTAL

CONVIENT POUR:

- Métal

SET LAMES POUR SCIES SABRES 8 PIÈCES EN CASSETTE ROBUSTE

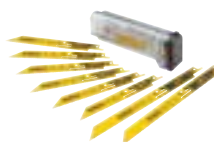

CONTENU

DT2300L ×3, DT2407L ×3, DT2308L ×1,
DT2408L ×1

DT2446-QZ

EAN 5035048543481
Unité de vente 1

| Référence | Longueur [mm] | Pas des dents [mm] | Pièces | Unité de vente | EAN |
|-----------|---------------|--------------------|--------|----------------|---------------|
| DT2417-QZ | 152 | 14/18 | 5 | 1 | 5035048543504 |
| DT2416-QZ | 230 | 14/18 | 5 | 1 | 5035048543498 |

LAMES POUR SCIES SABRES BI-MÉTAL
CARACTERISTIQUES:

- Fabrication Bi-métal combinant acier HCS et acier HSS
- Denture en acier HSS M2 pour conserver l'affûtage plus longtemps
- Pas optimisé pour une longévité maximale
- Emmanchement universel
- La Technologie unique "PlungePoint" permet à la lame de plonger très facilement dans le bois

Pour bois

| Référence | Coupe | Matériel | Longueur [mm] | Pas des dents [mm] | Pièces | Unité de vente | EAN |
|------------|------------|--|---------------|--------------------|--------|----------------|---------------|
| DT2351-QZ | FINE/CURVE | Bois et plastique | 152 | 4.2 | 5 | 1 | 5035048033319 |
| DT90380-QZ | RAPIDE | Bois avec clous et pointe pour plaque de plâtre | 152 | 4.2 | 5 | 1 | 5054905250270 |
| DT2359-QZ | RAPIDE | Plastiques durs et bois avec clous | 152 | 3.6 - 5.1 | 5 | 1 | 5035048034583 |
| DT2344-QZ | FINE/CURVE | Bois et plastique. Idéal pour scies sabre sans fil | 152 | 3.6 - 5.1 | 5 | 1 | 5035048034668 |
| DT2400-QZ | BASIC | Bois et pallet | 222.5 | 2.5 | 100 | 1 | 5035048072684 |
| DT90381-QZ | RAPIDE | Bois avec clous et pointe pour plaque de plâtre | 228 | 4.2 | 5 | 1 | 5054905250287 |
| DT2349-QZ | RAPIDE | Plastiques durs et bois avec clous | 228 | 3.6 - 5.1 | 5 | 1 | 5035048034590 |
| DT90382-QZ | RAPIDE | Bois avec clous et pointe pour plaque de plâtre | 304 | 4.2 | 5 | 1 | 5054905250294 |
| DT2350-QZ | RAPIDE | Plastiques durs et bois avec clous | 305 | 3.6 - 5.1 | 5 | 1 | 5035048033302 |

CARACTERISTIQUES:

- Composition bi-métal de HCS et HSS pour une plus grande flexibilité et durabilité
- Tranchants de M2 HSS pour la netteté et durabilité
- Réglage des dents adaptées pour une durabilité maximales

Application universelle

| Référence | Coupe | Matériel | Longueur [mm] | Pas des dents [mm] | Pièces | Unité de vente | EAN |
|------------|------------|--|---------------|--------------------|--------|----------------|---------------|
| DT2348-QZ | RAPIDE | Plastiques résistants, matériaux composites et tubes d'épaisseur 3 à 12mm | 152 | 1.8 - 2.5 | 5 | 1 | 5035048034637 |
| DT2345-QZ | BASIC | Bois, bois avec clous, aluminium et fibre de verre | 152 | 2.5 | 5 | 1 | 5035048034675 |
| DT90383-QZ | RAPIDE | Métaux ferreux et non ferreux, feuilles de métal, tubes et profilés | 203 | 2.5 | 5 | 1 | 5054905250300 |
| DT2406-QZ | PROGRESSOR | Bois avec métal, panneaux agglomérés (5-150mm), tôles métalliques, profilés en aluminium (3-18mm), plastique renforcé avec de la fibre de verre (5-150mm) | 203 | 2.4 - 4.6 | 5 | 1 | 5035048072714 |
| DT2490-QZ | PROGRESSOR | Bois avec clous, métal, panneaux agglomérés (5-150mm), tôles métalliques, profilés en aluminium (3-18mm), plastique renforcé avec de la fibre de verre (5-150mm) | 203 | 2.4 - 4.6 | 25 | 1 | 5035048640418 |
| DT2387-QZ | RAPIDE | Plastiques résistants, matériaux composites et tubes d'épaisseur 3 à 12mm | 228 | 1.8 - 2.5 | 5 | 1 | 5035048034644 |
| DT2355-QZ | BASIC | Métal, caoutchouc, fibre de verre et cornières | 305 | 1.8 | 5 | 1 | 5035048033357 |

CARACTERISTIQUES:

- Fabrication Bi-métal combinant acier HCS et acier HSS
- Denture en acier HSS M2 pour conserver l'affûtage plus longtemps
- Pas optimisé pour une longévité maximale
- Emmanchement universel

Pour métal

| Référence | Coupe | Matériel | Longueur [mm] | Pas des dents [mm] | Pcs | Unité de vente | EAN |
|------------|------------|--|---------------|--------------------|-----|----------------|---------------|
| DT2404-QZ | PROGRESSOR | Tôles en métal (1-8mm) et des profilés (5-100mm) | 150 | 1.4 - 3.35 | 5 | 1 | 5035048072707 |
| DT2385-QZ | FINE | Métal jusqu'à 1.5mm d'épaisseur | 152 | 1.0 | 5 | 1 | 5035048034620 |
| DT2384-QZ | BASIC | Métal jusqu'à 3mm d'épaisseur | 152 | 1.4 | 5 | 1 | 5035048034613 |
| DT2346-QZ | BASIC | Métaux ferreux et non ferreux jusqu'à 3mm d'épaisseur. Idéal pour scies sabre sans fil | 152 | 1.4 | 5 | 1 | 5035048034682 |
| DT2361-QZ | RAPIDE | Métaux ferreux et non ferreux, feuilles de métal, tubes et profilés de 3 à 8mm d'épaisseur | 152 | 1.8 | 5 | 1 | 5035048034606 |
| DT90385-QZ | RAPIDE | Métaux ferreux et non ferreux, feuilles de métal, tubes et profilés | 152 | 1.8 | 5 | 1 | 5054905250324 |
| DT90384-QZ | RAPIDE | Métaux ferreux et non ferreux, feuilles de métal, tubes et profilés | 152 | 2.5 | 5 | 1 | 5054905250317 |

SUITE À LA PAGE SUIVANTE

LAMES POUR SCIES SABRES BI-MÉTAL POUR MÉTAL
CARACTERISTIQUES:

- Fabrication Bi-métal combinant acier HCS et acier HSS
- Denture en acier HSS M2 pour conserver l'affûtage plus longtemps
- Pas optimisé pour une longévité maximale
- Emmanchement universel



| Référence | Coupe | Matériel | Longueur [mm] | Pas des dents [mm] | Pcs | Unité de vente | EAN |
|------------|--------|--|---------------|--------------------|-----|----------------|---------------|
| DT2354-QZ | BASIC | Métal, feuilles de métal, tubes et profilés jusqu'à 3mm | 203 | 1.4 | 5 | 1 | 5035048033340 |
| DT2353-QZ | RAPIDE | Métaux ferreux et non ferreux, feuilles de métal, tubes et profilés de 3 à 8mm d'épaisseur | 203 | 1.8 | 5 | 1 | 5035048033333 |
| DT90388-QZ | BASIC | Métal, feuilles de métal, tubes et profilés | 228 | 1.4 | 1 | 1 | 5054905250355 |
| DT90387-QZ | RAPIDE | Métaux ferreux et non ferreux, feuilles de métal, tubes et profilés | 228 | 1.8 | 5 | 1 | 5054905250348 |
| DT90386-QZ | RAPIDE | Métaux ferreux et non ferreux, feuilles de métal, tubes et profilés | 228 | 2.5 | 5 | 1 | 5054905250331 |
| DT90391-QZ | BASIC | Métal, feuilles de métal, tubes et profilés | 304 | 1.4 | 5 | 1 | 5054905250386 |
| DT90390-QZ | RAPIDE | Métaux ferreux et non ferreux, feuilles de métal, tubes et profilés | 304 | 1.8 | 5 | 1 | 5054905250379 |
| DT90389-QZ | RAPIDE | Métaux ferreux et non ferreux, feuilles de métal, tubes et profilés | 304 | 2.5 | 5 | 1 | 5054905250362 |

LAMES POUR SCIES SABRES HCS POUR BOIS
CARACTERISTIQUES:

- Acier souple à haute teneur en carbone



| Référence | Coupe | Matériel | Longueur [mm] | Pas des dents [mm] | Pièces | Unité de vente | EAN |
|-----------|--------------|--|---------------|--------------------|--------|----------------|---------------|
| DT2362-QZ | FINE/CURVE | Bois et plastique | 152 | 4.2 | 5 | 1 | 5035048033272 |
| DT2363-QZ | FINE/CURVE | Bois et plastique | 228 | 4.2 | 5 | 1 | 5035048033289 |
| DT2364-QZ | FINE/CURVE | Bois et plastique | 305 | 4.2 | 5 | 1 | 5035048033296 |
| DT2402-QZ | PROGRESSOR | Bois de construction (6-150mm), aggloméré et MDF (6-60mm), contreplaqué, plastique (6-150mm), panneaux en bois (jusqu'à 175mm) | 203 | 2.4 - 4 | 5 | 1 | 5035048072691 |
| DT2352-QZ | RAPIDE/BRUTE | Bois (bv. pruneau) | 240 | 4.4 - 6 | 5 | 1 | 5035048033326 |
| DT2493-QZ | RAPIDE/BRUTE | Bois (bv. pruneau) | 240 | 4.4 - 6 | 25 | 1 | 5035048640586 |
| DT2432-QZ | BRUTE | Bois sans clous (20-250mm), branches et buissons (jusqu'à 250mm) | 305 | 8.5 | 5 | 1 | 5035048072813 |

LAMES POUR SCIES SABRES POUR ISOLATION

| Référence | Longueur [mm] | Pièces | Unité de vente | EAN |
|-----------|---------------|--------|----------------|---------------|
| DT2450-QZ | 225 | 2 | 1 | 5035048094174 |
| DT2451-QZ | 300 | 2 | 1 | 5035048094181 |
| DT2452-QZ | 400 | 1 | 1 | 5035048095447 |

LAMES POUR SCIES SABRES POUR APPLICATIONS SPÉCIALES

| Référence | Lame | Matériel | Longueur [mm] | Pas des dents [mm] | Pièces | Unité de vente | EAN |
|-----------|----------|---|---------------|--------------------|--------|----------------|---------------|
| DT2356-QZ | Bi-Métal | Plaques de plâtre | 152 | 4.2 | 5 | 1 | 5035048033364 |
| DT2335-QZ | TCT | Brique et abrasifs | 235 | 1 | 1 | 1 | 5035048014264 |
| DT2420-QZ | HM | Béton cellulaire, brique et fibrociment (jusqu'à 150mm) | 240 | 12.7 | 1 | 1 | 5035048072752 |
| DT2421-QZ | HM | Béton cellulaire, brique et fibrociment (jusqu'à 250mm) | 305 | 12.7 | 1 | 1 | 5035048072769 |
| DT2422-QZ | HM | Béton cellulaire, brique et fibrociment (jusqu'à 400mm) | 457 | 12.7 | 1 | 1 | 5035048072776 |

XR EXTREME RUNTIME
LAMES POUR SCIES ALLIGATOR®
**IDÉAL POUR
XR FLEX
VOLT**

**63 PLUS
DE COUPES
PAR CHARGE**

**97 PLUS
DE COUPES
PAR CHARGE**

| Référence | Matériel | Longueur [mm] | Long. de travail [mm] | Type de Dents | Pièces | Unité de vente | EAN |
|------------|--|---------------|-----------------------|---------------|--------|----------------|---------------|
| DT99590-QZ | Briques faible densité type Poroton/Porotherm/Thermobric | 410 | 295 | TCT | 1 | 1 | 5035048542538 |
| DT99591-QZ | Briques faible densité type Poroton/Porotherm/Thermobric | 555 | 430 | TCT | 1 | 1 | 5035048542545 |
| DT99592-QZ | Pour bois durs/naturel | 410 | 295 | HSS | 1 | 1 | 5035048542552 |
| DT99593-QZ | Pour bois durs/naturel | 555 | 430 | HSS | 1 | 1 | 5035048542569 |

LAMES POUR SCIES ALLIGATOR®

Pour DWE396

| Référence | Coupe | BOIS | CONTREPLAQUÉ | MDF | PLASTIQUE | BÉTON CELLULAIRE | PLAQUES D'ISOLATION | MATERIAUX D'ISOLATION* | BRIQUES** classe 12 | BRIQUES** classe 20 | Longueur [mm] | Long. de travail [mm] | Type de Dents | Pièces | Unité de vente | EAN |
|-----------|--------|------|--------------|-----|-----------|------------------|---------------------|------------------------|---------------------|---------------------|---------------|-----------------------|---------------|--------|----------------|---------------|
| DT2970-QZ | FINE | • | • | • | | | | | | | 410 | 295 | HSS | 1 | 1 | 5035048083635 |
| DT2971-QZ | RAPIDE | • | | | | | | | | | 410 | 295 | HSS | 1 | 1 | 5035048083642 |
| DT2972-QZ | RAPIDE | | • | • | • | | | | | | 410 | 295 | TCT | 1 | 1 | 5035048083659 |
| DT2973-QZ | RAPIDE | | | | | | | | • | | 410 | 295 | TCT | 1 | 1 | 5035048083666 |
| DT2977-QZ | RAPIDE | | | | | • | | | | • | 410 | 295 | TCT | 1 | 1 | 5035048083703 |

* Tels que la laine de verre, la fibre de bois et le chanvre ** Type poroton/porotherm/thermobrick

Pour DWE397 / DWE398 / DWE399

| Référence | Coupe | BOIS | CONTREPLAQUÉ | MDF | PLASTIQUE | BÉTON CELLULAIRE | PLAQUES D'ISOLATION | MATERIAUX D'ISOLATION* | BRIQUES** classe 12 | BRIQUES** classe 20 | Longueur [mm] | Long. de travail [mm] | Type de Dents | Pièces | Unité de vente | EAN |
|-----------|--------|------|--------------|-----|-----------|------------------|---------------------|------------------------|---------------------|---------------------|---------------|-----------------------|---------------|--------|----------------|---------------|
| DT2974-QZ | RAPIDE | | | | | | | | • | | 555 | 430 | TCT | 1 | 1 | 5035048083673 |
| DT2975-QZ | RAPIDE | | | | | • | | | | | 555 | 430 | TCT | 1 | 1 | 5035048083680 |
| DT2976-QZ | RAPIDE | | | | | | | | | • | 555 | 430 | TCT | 1 | 1 | 5035048083697 |
| DT2978-QZ | RAPIDE | • | | | | | • | | | | 555 | 430 | HSS | 1 | 1 | 5035048083710 |
| DT2979-QZ | RAPIDE | | | | | | | • | | | 555 | 430 | HSS | 1 | 1 | 5035048098226 |

Pour DW390 / DW391 / DW393 / DW394

| Référence | Machine | Coupe | UNIVERSAL | PLAQUE DE PLÂTRE | MDF | BÉTON CELLULAIRE | BRIQUES** classe 12 | BRIQUES** classe 20 | Longueur [mm] | Long. de travail [mm] | Type de Dents | Pièces | Unité de vente | EAN |
|-----------|---------------|-------|-----------|------------------|-----|------------------|---------------------|---------------------|---------------|-----------------------|---------------|--------|----------------|---------------|
| DT2960-QZ | DW390 / DW391 | FINE | | • | • | | | | 360 | 275 | HSS | 1 | 1 | 5035048025390 |
| DT2961-QZ | DW390 / DW391 | BASIC | • | | | | | | 360 | 275 | HSS | 1 | 1 | 5035048025406 |
| DT2962-QZ | DW390 / DW391 | BASIC | • | | | | | | 360 | 275 | TCT | 1 | 1 | 5035048025413 |
| DT2963-QZ | DW390 / DW391 | BASIC | | | | • | • | • | 360 | 275 | TCT | 1 | 1 | 5035048025420 |
| DT2964-QZ | DW393 / DW394 | BASIC | | | | | • | | 528 | 425 | TCT | 1 | 1 | 5035048033258 |
| DT2965-QZ | DW393 / DW394 | BASIC | | | | • | | | 528 | 425 | TCT | 1 | 1 | 5035048033265 |
| DT2966-QZ | DW393 / DW394 | BASIC | | | | | • | | 528 | 425 | TCT | 1 | 1 | 5035048058855 |

** Type poroton/porotherm/thermobrick

LAMES DE SCIES CIRCULAIRES



Idéal pour tous les outils sans fil. Lame de scie optimisée pour des coupes plus rapides. Réglage unique de la dent avec des dents carbures, qui peuvent être réaffûtées jusqu'à 3x.



Assortiment premium de lames de scie circulaire qui répondent aux exigences des professionnels. Ces scies circulaires disposent de fentes anti-vibrations pour une qualité de finition exceptionnelle, les dents de carbure adaptées peuvent être rebroyées jusqu'à 5x pour une rentabilité optimale.



Idéal pour les aspects finition et décoration. Ces lames offrent une belle finition nécessaire pour la coupe des moulures profilées en bois. Dispose des dents carbure qui peuvent être rebroyées jusqu'à 3x.



La lame idéal pour le chantier de construction. Parfaite pour le sciage sur divers types de bois. Convient également pour le bois avec des clous. Durée de vie prolongée grâce aux dents en carbure et un corps super étroit pour des coupes plus lisses.

DENTURES



DENTURE PLATE (FT)

Les dents sont affûtées à plat sur le dessus, avec un angle de 0°. Ce type de denture est généralement utilisé pour du délignage, des applications générales où la finition n'est pas primordiale.



DENTURE PLATE / LIMITEUR DE PROFONDEUR (FT/DL)

Une lame à copeaux limités pour maintenir une profondeur de coupe optimale et pour se protéger contre une coupe trop agressive.



DENTURE CREUSE ET POINTUE (HDF)

Donne un meilleur état de surface pour la coupe de panneaux revêtus et le mélaminé.



DENTURE ALTERNEE (ATB)

Denture constituée de dents dont le dessus est affûté en biais alternativement à gauche et à droite. L'angle de coupe est souvent compris entre 10 et 25°. Denture bien adaptée au tronçonnage de bois tendres ou durs, ainsi qu'à des coupes plus générales.

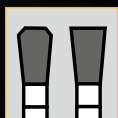

DENTURE ALTERNEE PLATE / TRAPEZOIDALE (TCG)

Cette denture présente une alternance de dents avec un dessus plat et de dents de forme trapézoïdale légèrement plus hautes. Les dents trapézoïdales effectuent un trait de coupe plus étroit que celui des dents plates et ne génèrent pratiquement pas d'éclats.

LAMES DE SCIES CIRCULAIRES POUR MACHINES STATIONNAIRES

| Référence | Coupe | Diamètre [mm] | Alésage [mm] | Convient pour | | | | | | N° de dents | Type de dents | Corps | Trait | Angle d'attaque | EAN |
|------------|----------------------|---------------|--------------|---------------|-----------------|-----------|--------|----------|-----------|-------------|---------------|-------|-------|-----------------|---------------|
| | | | | BOIS | BOIS AVEC CLOUS | STRATIFIÉ | TRESPA | MELAMINE | ALUMINIUM | | | | | | |
| DT1938-QZ | C RAPIDE | 184 | 16 | • | • | | | | | 18 | ATB | 1.7 | 2.6 | 20° | 5035048095553 |
| DT1669-QZ | X UNIVERSAL | 184 | 16 | • | | | | | | 24 | ATB | 1.0 | 1.65 | 7° | 5035048537046 |
| DT10302-QZ | X UNIVERSAL | 184 | 16 | • | | | | | | 24 | ATB | 1.0 | 1.65 | 18° | 5035048085868 |
| DT1939-QZ | C UNIVERSAL | 184 | 16 | • | | | | | | 24 | ATB | 1.2 | 1.8 | 16° | 5035048095560 |
| DT1940-QZ | C UNIVERSAL | 184 | 16 | • | • | | | | | 30 | ATB | 1.7 | 2.6 | 10° | 5035048095577 |
| DT1668-QZ | X FINE | 184 | 16 | • | | | | | | 40 | ATB | 1.0 | 1.65 | 7° | 5035048537039 |
| DT10303-QZ | X FINE | 184 | 16 | • | | | | | | 40 | ATB | 1.0 | 1.65 | 18° | 5035048085875 |
| DT1670-QZ | X EXTRA FINE | 184 | 16 | • | | | | | | 60 | ATB | 1.0 | 1.65 | 7° | 5035048537053 |
| DT10304-QZ | X UNIVERSAL | 190 | 30 | • | | | | | | 24 | ATB | 1.0 | 1.65 | 18° | 5035048085882 |
| DT99562-QZ | XR UNIVERSAL | 190 | 30 | • | | | | | | 24 | ATB | 0.82 | 1.55 | 25° | 5035048542194 |
| DT99563-QZ | XR FINE | 190 | 30 | • | | | | | | 36 | ATB | 0.82 | 1.55 | 25° | 5035048542224 |
| DT99564-QZ | XR EXTRA FINE | 190 | 30 | • | | | | | | 60 | ATB | 0.82 | 1.55 | 25° | 5035048542231 |
| DT99565-QZ | XR UNIVERSAL | 210 | 30 | • | | | | | | 24 | ATB | 1.24 | 1.80 | 20° | 5035048542255 |
| DT20432-QZ | X UNIVERSAL | 210 | 30 | • | • | | | | | 24 | ATB | 1.8 | 2.6 | 7° | 5054905281175 |
| DT99566-QZ | XR FINE | 210 | 30 | • | | | | | | 36 | ATB | 1.24 | 1.80 | 20° | 5035048542262 |
| DT20433-QZ | X FIJN | 210 | 30 | • | • | | | | | 40 | ATB | 1.8 | 2.6 | 7° | 5054905282882 |
| DT99567-QZ | XR EXTRA FINE | 210 | 30 | • | | | | | | 60 | ATB | 1.24 | 1.80 | 20° | 5035048542286 |
| DT1952-QZ | C UNIVERSAL | 216 | 30 | • | • | | | | | 24 | ATB | 1.7 | 2.6 | -5° | 5035048095690 |
| DT4310-QZ | X RAPIDE | 216 | 30 | • | | | | | | 24 | ATB | 1.8 | 2.6 | -5° | 5035048057827 |
| DT99568-QZ | XR UNIVERSAL | 216 | 30 | • | | | | | | 24 | ATB | 1.6 | 2.16 | 7° | 5035048542293 |
| DT99569-QZ | XR FINE | 216 | 30 | • | | | | | | 36 | ATB | 1.6 | 2.16 | 7° | 5035048542309 |
| DT1953-QZ | C FINE | 216 | 30 | • | • | | | | | 40 | ATB | 1.7 | 2.6 | -5° | 5035048095706 |
| DT4320-QZ | X UNIVERSAL | 216 | 30 | • | | | | | | 48 | ATB | 1.8 | 2.6 | -5° | 5035048057902 |
| DT4350-QZ | X FINE | 216 | 30 | • | | | | | | 60 | ATB | 1.8 | 2.6 | -5° | 5035048058107 |
| DT99570-QZ | XR EXTRA FINE | 216 | 30 | • | | | | | | 60 | ATB | 1.6 | 2.16 | 7° | 5035048542316 |
| DT4370-QZ | X EXTRA FINE | 216 | 30 | • | | • | | | | 60 | TCG | 1.8 | 2.6 | -5° | 5035048058220 |
| DT4286-QZ | X EXTRA FINE | 216 | 30 | • | | | | | | 80 | TCG | 1.8 | 2.6 | -5° | 5035048057704 |
| DT1956-QZ | C UNIVERSAL | 250 | 30 | • | • | | | | | 24 | ATB | 2.0 | 3.0 | 10° | 5035048095737 |
| DT99571-QZ | XR UNIVERSAL | 250 | 30 | • | | | | | | 24 | ATB | 1.6 | 2.16 | 7° | 5035048542323 |
| DT4311-QZ | X RAPIDE | 250 | 30 | • | | | | | | 24 | FT | 2.2 | 3.0 | 10° | 5035048057834 |
| DT4321-QZ | X UNIVERSAL | 250 | 30 | • | | | | | | 30 | ATB | 2.2 | 3.0 | 10° | 5035048057919 |
| DT4226-QZ | X UNIVERSAL | 250 | 30 | • | | | | | | 30 | ATB | 2.2 | 3.0 | 20° | 5035048057476 |
| DT99572-QZ | XR FINE | 250 | 30 | • | | | | | | 36 | ATB | 1.6 | 2.16 | 7° | 5035048542330 |
| DT4322-QZ | X UNIVERSAL | 250 | 30 | • | | | | | | 40 | ATB | 2.2 | 3.0 | 10° | 5035048057926 |
| DT1957-QZ | C FINE | 250 | 30 | • | • | | | | | 48 | ATB | 2.0 | 3.0 | 10° | 5035048095744 |
| DT4323-QZ | X UNIVERSAL | 250 | 30 | • | | | | | | 48 | ATB | 2.2 | 3.0 | 10° | 5035048057933 |
| DT4345-QZ | X EXTRA FINE | 250 | 30 | • | | | • | | | 50 | HG | 2.5 | 3.2 | 5° | 5035048083789 |
| DT4351-QZ | X FINE | 250 | 30 | • | | | | | | 60 | ATB | 2.2 | 3.0 | 10° | 5035048058114 |
| DT4352-QZ | X FINE | 250 | 30 | • | | | | | | 60 | TCG | 2.2 | 3.0 | -5° | 5035048058121 |
| DT99573-QZ | XR EXTRA FINE | 250 | 30 | • | | | | | | 60 | ATB | 1.6 | 2.16 | 7° | 5035048542354 |
| DT4217-QZ | X EXTRA FINE | 250 | 30 | • | | | | • | | 60 | HG | 2.5 | 3.2 | 10° | 5035048080399 |
| DT4353-QZ | X EXTRA FINE | 250 | 30 | • | | | | | | 80 | ATB | 2.2 | 3.0 | 10° | 5035048058138 |
| DT4287-QZ | X EXTRA FINE | 250 | 30 | • | | • | | • | | 80 | TCG | 2.2 | 3.0 | -5° | 5035048057711 |
| DT4282-QZ | X EXTRA FINE | 250 | 30 | • | | • | | • | | 96 | TCG | 2.2 | 3.0 | -5° | 5035048057667 |



LAMES DE SCIES CIRCULAIRES POUR MACHINES STATIONNAIRES

| Référence | Coupe | Diamètre [mm] | Alésage [mm] | Convient pour | | | | | | N° de dents | Type de dents | Corps | Trait | Angle d'attaque | EAN | | | | |
|-------------------|------------|---------------|--------------|---------------|-----------------|-----------|--------|----------|-----------|-------------|---------------|-------|-------|-----------------|-----|------|-----|---------------|---------------|
| | | | | BOIS | BOIS AVEC CLOUS | STRATIFIÉ | TRESPA | MELAMINE | ALUMINIUM | | | | | | | | | | |
| 250x30 RADIALE | DT4202-QZ | | FINE | 250 | 30 | • | | | | | | | 24 | FT/DL | 1.8 | 2.8 | 10° | 5035048057322 | |
| | DT4301-QZ | | EXTRA FINE | 250 | 30 | • | | | | | | | 24 | FT/DL | 2.2 | 3.0 | 10° | 5035048057766 | |
| 260x30 | DT4324-QZ | | UNIVERSAL | 260 | 30 | • | | | | | | | 48 | ATB | 1.8 | 2.6 | 10° | 5035048057940 | |
| | DT4280-QZ | | EXTRA FINE | 260 | 30 | • | | • | | | • | | 80 | TCG | 1.8 | 2.6 | -5° | 5035048057643 | |
| 300x30 | DT4281-QZ | | EXTRA FINE | 300 | 30 | • | | • | | | • | | 80 | TCG | 2.2 | 3.0 | -5° | 5035048057650 | |
| 305x30 | DT1958-QZ | | UNIVERSAL | 305 | 30 | • | • | | | | | | 24 | ATB | 2.0 | 3.0 | -5° | 5035048095751 | |
| | DT4210-QZ | | RAPIDE | 305 | 30 | • | | | | | | | 32 | ATB | 1.8 | 2.6 | -5° | 5035048057353 | |
| | DT4330-QZ | | UNIVERSAL | 305 | 30 | • | | | | | | | 36 | ATB | 2.2 | 3.0 | -5° | 5035048058008 | |
| | DT99574-QZ | | UNIVERSAL | 305 | 30 | • | | | | | | | 42 | ATB | 1.6 | 2.16 | 7° | 5035048542361 | |
| | DT1959-QZ | | FINE | 305 | 30 | • | • | | | | | | 48 | ATB | 2.0 | 3.0 | 10° | 5035048095768 | |
| | DT4340-QZ | | UNIVERSAL | 305 | 30 | • | | | | | | | 48 | ATB | 2.2 | 3.0 | 10° | 5035048061909 | |
| | DT4260-QZ | | FINE | 305 | 30 | • | | | | | | | 60 | ATB | 1.8 | 2.6 | -5° | 5035048057629 | |
| | DT4331-QZ | | FINE | 305 | 30 | • | | | | | | | 60 | ATB | 2.2 | 3.0 | -5° | 5035048058015 | |
| | DT99575-QZ | | FINE | 305 | 30 | • | | | | | | | 60 | ATB | 1.6 | 2.16 | 7° | 5035048542378 | |
| | DT1960-QZ | | EXTRA FINE | 305 | 30 | • | • | | | | | | 60 | ATB | 2.0 | 3.0 | -5° | 5035048095775 | |
| | DT4346-QZ | | EXTRA FINE | 305 | 30 | • | | | • | | | | 60 | HG | 2.5 | 3.2 | 5° | 5035048083796 | |
| | DT4218-QZ | | EXTRA FINE | 305 | 30 | • | | | | • | | | 72 | HG | 2.5 | 3.2 | 10° | 5035048080405 | |
| | DT4283-QZ | | EXTRA FINE | 305 | 30 | • | | • | | | • | | 80 | TCG | 1.8 | 2.6 | -5° | 5035048057674 | |
| | DT4288-QZ | | EXTRA FINE | 305 | 30 | • | | • | | | • | | 80 | TCG | 2.2 | 3.0 | -5° | 5035048057728 | |
| | DT99576-QZ | | EXTRA FINE | 305 | 30 | • | | | | | | | 80 | ATB | 1.6 | 2.16 | 7° | 5035048542385 | |
| | DT4290-QZ | | EXTRA FINE | 305 | 30 | • | | • | | | • | | 96 | TCG | 2.2 | 3.0 | -5° | 5035048057742 | |
| | 315x30 | DT4332-QZ | | UNIVERSAL | 315 | 30 | • | | | | | | | 48 | ATB | 2.2 | 3.0 | 10° | 5035048058022 |
| | 350x30 | DT4291-QZ | | EXTRA FINE | 350 | 30 | • | | • | | | • | | 96 | TCG | 2.2 | 3.0 | -5° | 5035048057759 |
| 350x30 RADIALE | DT4305-QZ | | FINE | 350 | 30 | • | | | | | | | 36 | FT/DL | 2.2 | 3.0 | 10° | 5035048057803 | |
| 400x30 | DT4317-QZ | | FINE | 400 | 30 | • | | | | | | | 36 | ATB | 2.5 | 3.0 | 10° | 5035048057896 | |
| | DT4338-QZ | | EXTRA FINE | 400 | 30 | • | | | | | | | 60 | ATB | 2.5 | 3.5 | 10° | 5035048058084 | |

SET LAMES DE SCIES CIRCULAIRES 3 PIÈCES 190x30MM
EXTREME
CONTENU

DT10304 x3

DT10399-QZ

EAN 5035048099469

Unité de vente 1

SET LAMES DE SCIES CIRCULAIRES 3 PIÈCES 216x30MM
CONSTRUCTION
CONTENU

DT1952 x2, DT1953 x1

DT1962-QZ

EAN 5035048095799

Unité de vente 1

SET LAMES DE SCIES CIRCULAIRES 3 PIÈCES 250x30MM
CONSTRUCTION
CONTENU

DT1956 x2, DT1957 x1

DT1963-QZ

EAN 5035048095805

Unité de vente 1

SET LAMES DE SCIES CIRCULAIRES 3 PIÈCES 305x30MM
CONSTRUCTION
CONTENU

DT1958 x1, DT1959 x1, DT1960 x1

DT1964-QZ

EAN 5035048095812

Unité de vente 1



LAMES DE SCIES CIRCULAIRES POUR MACHINES NON STATIONNAIRES

| | Référence | Coupe | Diamètre [mm] | Alésage [mm] | Convient pour | | | | | | | N° de dents | Type de dents | Corps | Trait | Angle d'attaque | EAN | | |
|------------------|------------|-----------|---------------|--------------|---------------|-----------------|-----------|--------|----------|-----------|---|-------------|---------------|-------|-------|-----------------|---------------|---------------|---------------|
| | | | | | BOIS | BOIS AVEC CLOUS | STRATIFIÉ | TRESPA | MELAMINE | ALUMINIUM | | | | | | | | | |
| 115x10 DCS571 | DT20420-QZ | | UNIVERSAL | 115 | 10 | • | | | | | | | 24 | ATB | 1.0 | 1.6 | 24° | 5054905255992 | |
| 136x10 | DT1946-QZ | | RAPIDE | 136 | 10 | • | | | | | | | 16 | ATB | 1.0 | 1.6 | 20° | 5035048095638 | |
| | DT1947-QZ | | UNIVERSAL | 136 | 10 | • | | | | | | | 24 | ATB | 1.0 | 1.6 | 20° | 5035048095645 | |
| 140x20 | DT20434-QZ | | UNIVERSAL | 140 | 20 | • | | | | | | | 24 | ATB | 1.8 | | 10° | 5054905276874 | |
| 152x20 | DT1930-QZ | | UNIVERSAL | 152 | 20 | • | • | | | | | | 24 | ATB | 1.5 | 2.5 | 10° | 5035048095478 | |
| 160x20 | DT1931-QZ | | UNIVERSAL | 160 | 20 | • | • | | | | | | 18 | ATB | 1.5 | 2.5 | 20° | 5035048095485 | |
| | DT1932-QZ | | UNIVERSAL | 160 | 20 | • | • | | | | | | 30 | ATB | 1.5 | 2.5 | 10° | 5035048095492 | |
| | DT4057-QZ | | FINE | 160 | 20 | • | | | | | | | 36 | ATB | 1.8 | 2.6 | 10° | 5035048056981 | |
| | DT4084-QZ | | EXTRA FINE | 160 | 20 | • | | • | | | • | | 48 | TCG | 1.8 | 2.6 | -5° | 5035048057155 | |
| 165x20 | DT1933-QZ | | RAPIDE | 165 | 20 | • | • | | | | | | 18 | ATB | 1.5 | 2.5 | 20° | 5035048095508 | |
| | DT1089-QZ | | RAPIDE | 165 | 20 | • | | | | | | | 18 | ATB | 1.6 | 2.0 | 18° | 5035048083383 | |
| | DT1948-QZ | | RAPIDE | 165 | 20 | • | | | | | | | 24 | ATB | 1.0 | 1.6 | 20° | 5035048095652 | |
| | DT99560-QZ | | UNIVERSAL | 165 | 20 | • | | | | | | | 24 | ATB | 1.2 | 1.76 | 10° | 5035048542163 | |
| | DT1949-QZ | | UNIVERSAL | 165 | 20 | • | • | | | | | | 24 | ATB | 1.0 | 1.6 | 20° | 5035048095669 | |
| | DT1934-QZ | | UNIVERSAL | 165 | 20 | • | • | | | | | | 24 | ATB | 1.2 | 1.8 | 10° | 5035048095515 | |
| | DT4026-QZ | | UNIVERSAL | 165 | 20 | • | | | | | | | 24 | ATB | 1.8 | 2.6 | 25° | 5035048056783 | |
| | DT10300-QZ | | UNIVERSAL | 165 | 20 | • | • | | | | | | 24 | ATB | 1.0 | 1.65 | 5° | 5035048085844 | |
| | DT1935-QZ | | UNIVERSAL | 165 | 20 | • | • | | | | | | 30 | ATB | 1.5 | 2.5 | 10° | 5035048095522 | |
| | DT1950-QZ | | FINE | 165 | 20 | • | • | | | | | | 36 | FTOP | 1.0 | 1.4 | 3° | 5035048095676 | |
| | DT1091-QZ | | UNIVERSAL | 165 | 20 | • | | | | | | | 40 | ATB | 1.6 | 2.0 | 5° | 5035048072677 | |
| | DT10640-QZ | | FINE | 165 | 20 | • | • | | | | | | 40 | ATB | 1.0 | 1.65 | 5° | 5035048085837 | |
| | DT10301-QZ | | FINE | 165 | 20 | • | • | | | | | | 40 | ATB | 1.0 | 1.65 | 5° | 5035048085851 | |
| | DT99561-QZ | | FINE | 165 | 20 | • | | | | | | | 42 | ATB | 1.2 | 1.76 | 10° | 5035048542170 | |
| | DT1090-QZ | | FINE | 165 | 20 | • | | | | | | | 48 | ATB | 1.6 | 2.0 | 5° | 5035048066416 | |
| | DT1086-QZ | | EXTRA FINE | 165 | 20 | • | | • | | | | | 48 | TCG | 1.6 | 2.0 | 5° | 5035048083352 | |
| | DT1088-QZ | | EXTRA FINE | 165 | 20 | • | | | | | • | | 54 | TCG | 1.6 | 2.0 | -5° | 5035048083376 | |
| | DT1087-QZ | | EXTRA FINE | 165 | 20 | • | | | • | | | | 54 | MTCG | 1.6 | 2.0 | 0 | 5035048083369 | |
| | 165x30 | DT1936-QZ | | RAPIDE | 165 | 30 | • | • | | | | | | 18 | ATB | 1.5 | 2.5 | 20° | 5035048095539 |
| | | DT4027-QZ | | UNIVERSAL | 165 | 30 | • | | | | | | | 24 | ATB | 1.8 | 2.6 | 25° | 5035048056790 |
| DT1937-QZ | | | UNIVERSAL | 165 | 30 | • | • | | | | | | 30 | ATB | 1.5 | 2.5 | 10° | 5035048095546 | |
| 184x16 | DT1669-QZ | | UNIVERSAL | 184 | 16 | • | | | | | | | 24 | ATB | 1.0 | 1.65 | 7° | 5035048537046 | |
| | DT10302-QZ | | UNIVERSAL | 184 | 16 | • | | | | | | | 24 | ATB | 1.0 | 1.65 | 18° | 5035048085868 | |
| | DT4031-QZ | | UNIVERSAL | 184 | 16 | • | | | | | | | 28 | ATB | 1.8 | 2.6 | 25° | 5035048056837 | |
| | DT4063-QZ | | FINE | 184 | 16 | • | | | | | | | 40 | ATB | 1.4 | 2.6 | 10° | 5035048057049 | |
| | DT1668-QZ | | FINE | 184 | 16 | • | | | | | | | 40 | ATB | 1.0 | 1.65 | 7° | 5035048537039 | |
| | DT10303-QZ | | FINE | 184 | 16 | • | | | | | | | 40 | ATB | 1.0 | 1.65 | 18° | 5035048085875 | |
| | DT4092-QZ | | EXTRA FINE | 184 | 16 | • | | • | | | • | | 48 | TCG | 1.8 | 2.6 | -5° | 5035048057230 | |
| | DT1670-QZ | | EXTRA FINE | 184 | 16 | • | | | | | | | 60 | ATB | 1.0 | 1.65 | 7° | 5035048537053 | |
| 184x20 | DT1951-QZ | | UNIVERSAL | 184 | 20 | • | • | | | | | 24 | ATB | 1.2 | 1.8 | 18° | 5035048095683 | | |
| 184x30 | DT1941-QZ | | RAPIDE | 184 | 30 | • | • | | | | | | 18 | ATB | 1.7 | 2.6 | 20° | 5035048095584 | |
| | DT1942-QZ | | UNIVERSAL | 184 | 30 | • | • | | | | | | 30 | ATB | 1.7 | 2.6 | 10° | 5035048095591 | |



LAMES DE SCIES CIRCULAIRES POUR MACHINES NON STATIONNAIRES

| Référence | Coupe | Diamètre [mm] | Alésage [mm] | Convient pour | | | | | | N° de dents | Type de dents | Corps | Trait | Angle d'attaque | EAN |
|------------|----------------------|---------------|--------------|---------------|-----------------|-----------|--------|----------|-----------|-------------|---------------|-------|-------|-----------------|---------------|
| | | | | BOIS | BOIS AVEC CLOUS | STRATIFIÉ | TRESPA | MELAMINE | ALUMINIUM | | | | | | |
| DT1943-QZ | C RAPIDE | 190 | 30 | • | • | | | | | 18 | ATB | 1.7 | 2.6 | 20° | 5035048095607 |
| DT99562-QZ | XR UNIVERSAL | 190 | 30 | • | | | | | | 24 | ATB | 0.82 | 1.55 | 25° | 5035048542194 |
| DT1944-QZ | C UNIVERSAL | 190 | 30 | • | • | | | | | 24 | ATB | 1.7 | 2.6 | 16° | 5035048095614 |
| DT10304-QZ | X UNIVERSAL | 190 | 30 | • | | | | | | 24 | ATB | 1.0 | 1.65 | 18° | 5035048085882 |
| DT4033-QZ | X UNIVERSAL | 190 | 30 | • | | | | | | 28 | ATB | 1.8 | 2.6 | 10° | 5035048056851 |
| DT99563-QZ | XR FINE | 190 | 30 | • | | | | | | 36 | ATB | 0.82 | 1.55 | 25° | 5035048542224 |
| DT1945-QZ | C FINE | 190 | 30 | • | • | | | | | 40 | ATB | 1.7 | 2.6 | 10° | 5035048095621 |
| DT4064-QZ | X FINE | 190 | 30 | • | | | | | | 40 | ATB | 1.8 | 2.6 | 10° | 5035048057056 |
| DT4094-QZ | X EXTRA FINE | 190 | 30 | • | | • | | • | | 48 | TCG | 1.8 | 2.6 | -5° | 5035048057254 |
| DT99564-QZ | XR EXTRA FINE | 190 | 30 | • | | | | | | 60 | ATB | 0.82 | 1.55 | 25° | 5035048542231 |
| DT1954-QZ | C UNIVERSAL | 235 | 30 | • | | | | | | 24 | ATB | 1.7 | 2.6 | 20° | 5035048095713 |
| DT4036-QZ | X UNIVERSAL | 235 | 30 | • | | | | | | 28 | ATB | 2.2 | 3.0 | 25° | 5035048056882 |
| DT4067-QZ | X FINE | 235 | 30 | • | | | | | | 40 | ATB | 2.2 | 3.0 | 10° | 5035048057087 |
| DT1955-QZ | C FINE | 235 | 30 | • | • | | | | | 40 | ATB | 1.7 | 2.6 | 10° | 5035048095720 |
| DT4097-QZ | X EXTRA FINE | 235 | 30 | • | | • | | • | | 56 | TCG | 2.2 | 3.0 | -5° | 5035048057285 |



SET LAMES DE SCIES CIRCULAIRES 3 PIÈCES 165x20MM



CONTENU
DT10300 ×3

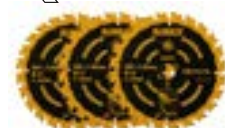

DT10397-QZ

EAN 5035048099445
Unité de vente 1

SET LAMES DE SCIES CIRCULAIRES 3 PIÈCES 190x30MM



CONTENU
DT10304 ×3



DT10399-QZ

EAN 5035048099469
Unité de vente 1

XR EXTREME RUNTIME LAMES DE SCIES CIRCULAIRES POUR DCS577



| Référence | Coupe | Diamètre [mm] | Alésage [mm] | Corps | Trait | N° de dents | Type de dents | Angle d'attaque | Pièces | Unité de vente | EAN |
|------------|-----------|---------------|--------------|-------|-------|-------------|---------------|-----------------|--------|----------------|---------------|
| DT40270-QZ | UNIVERSAL | 190 | Losange | 0.82 | 1.55 | 24 | ATB | 25° | 1 | 1 | 5035048504239 |
| DT40271-QZ | FINE | 190 | Losange | 0.82 | 1.55 | 36 | ATB | 25° | 1 | 1 | 5035048504253 |

EXTREME® LAMES DE SCIES CIRCULAIRES MULTI-MATERIAUX

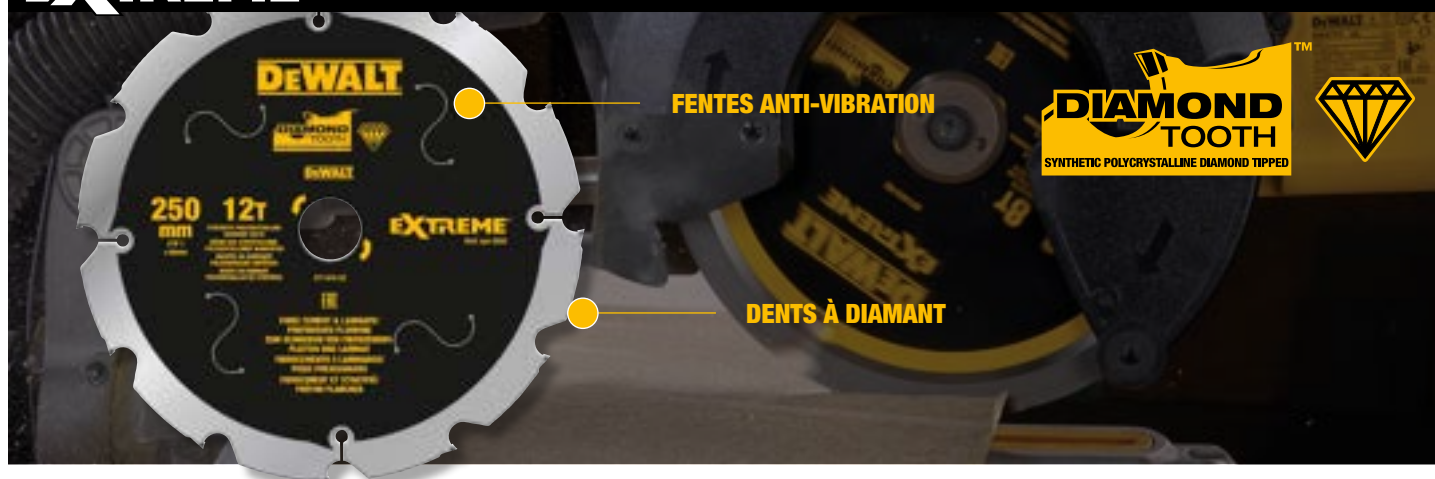

CONVIENT POUR :

- Matériaux abrasifs tels que le fibrociment et stratifié

| Référence | Ø [mm] | Alésage [mm] | Corps | Trait | N° de dents | Type de dents | Angle d'attaque | Max. RPM | Pcs | Unité de vente | EAN |
|------------|--------|--------------|-------|-------|-------------|---------------|-----------------|----------|-----|----------------|---------------|
| DT20421-QZ | 115 | 10 | 1.4 | 1.8 | 4 | FTG | 12° | 7000 | 1 | 1 | 5054905256005 |
| DT1470-QZ | 160 | 20 | 1.4 | 1.8 | 4 | FTG | 12° | 7000 | 1 | 1 | 5035048540916 |
| DT1471-QZ | 165 | 20 | 1.4 | 1.8 | 4 | FTG | 12° | 7000 | 1 | 1 | 5035048540923 |
| DT1472-QZ | 190 | 30 | 1.4 | 1.8 | 4 | FTG | 12° | 7000 | 1 | 1 | 5035048540930 |
| DT1473-QZ | 216 | 30 | 1.5 | 2.0 | 8 | FTG | 12° | 7000 | 1 | 1 | 5035048540947 |
| DT1474-QZ | 250 | 30 | 1.6 | 2.2 | 12 | FTG | 12° | 6000 | 1 | 1 | 5035048540954 |
| DT1475-QZ | 305 | 30 | 1.8 | 2.4 | 16 | FTG | 12° | 4800 | 1 | 1 | 5035048540961 |

METAL CUTTING LAMES DE SCIES CIRCULAIRES POUR L'ACIER

CONVIENT POUR :

- Acier

| Référence | Ø [mm] | Alésage [mm] | Corps | Trait | N° de dents | Type de dents | Angle d'attaque | Max. RPM | Pcs | Unité de vente | EAN |
|-----------|--------|--------------|-------|-------|-------------|---------------|-----------------|----------|-----|----------------|---------------|
| DT1923-QZ | 140 | 20 | 1.13 | 1.49 | 30 | TCG | 1.5° | 4200 | 1 | 1 | 5035048093412 |
| DT1926-QZ | 355 | 25.4 | 1.95 | 2.31 | 66 | TCG | 1.5° | 1800 | 1 | 1 | 5035048093443 |
| DT1927-QZ | 355 | 25.4 | 1.95 | 2.31 | 90 | TCG | 1.5° | 1800 | 1 | 1 | 5035048093450 |

METAL CUTTING LAMES DE SCIES CIRCULAIRES POUR L'INOX

CONVIENT POUR :

- Inox

| Référence | Ø [mm] | Alésage [mm] | Corps | Trait | N° de dents | Type de dents | Angle d'attaque | Max. RPM | Pcs | Unité de vente | EAN |
|-----------|--------|--------------|-------|-------|-------------|---------------|-----------------|----------|-----|----------------|---------------|
| DT1918-QZ | 140 | 20 | 1.13 | 1.53 | 40 | MTCG+R | 10° | 4200 | 1 | 1 | 5035048093368 |
| DT1921-QZ | 355 | 25.4 | 1.75 | 2.15 | 70 | MTCG+R | 10° | 1800 | 1 | 1 | 5035048093399 |
| DT1922-QZ | 355 | 25.4 | 1.75 | 2.15 | 90 | MTCG+R | 10° | 1800 | 1 | 1 | 5035048093405 |

METAL CUTTING LAMES DE SCIES CIRCULAIRES POUR ALUMINIUM

CONVIENT POUR :

- Aluminium et non-ferreux
- Laiton et cuivre

| Référence | Ø [mm] | Alésage [mm] | Corps | Trait | N° de dents | Type de dents | Angle d'attaque | Max. RPM | Pcs | Unité de vente | EAN |
|-----------|--------|--------------|-------|-------|-------------|---------------|-----------------|----------|-----|----------------|---------------|
| DT1910-QZ | 140 | 20 | .99 | 1.49 | 30 | FTG | 3° | 7000 | 1 | 1 | 5035048093283 |
| DT1911-QZ | 165 | 20 | .99 | 1.49 | 36 | FTG | 3° | 7000 | 1 | 1 | 5035048093290 |
| DT1914-QZ | 216 | 30 | 1.8 | 2.6 | 48 | TCG | -5° | 6000 | 1 | 1 | 5035048093320 |
| DT1916-QZ | 305 | 30 | 2.5 | 3.2 | 80 | TCG | -5° | 4800 | 1 | 1 | 5035048093344 |

LAMES POUR SCIES À RUBAN SANS FIL

| Référence | Machine | NON-FERREUX | FERRO | FER À BÉTON | TUYEAUX GALVANISÉS | Longueur [mm] | Epaisseur [mm] | TPI | Pièces | Unité de vente | EAN |
|-----------|---------|-------------|-------|-------------|--------------------|---------------|----------------|-------|--------|----------------|---------------|
| DT8468-QZ | DCS377 | • | • | • | • | 690 | 0.5 | 14 | 3 | 1 | 5054905296087 |
| DT8460-QZ | DCS371N | • | • | | | 835 | 0.5 | 14 | 4 | 1 | 5035048090886 |
| DT8461-QZ | DCS371N | • | • | | | 835 | 0.5 | 18 | 4 | 1 | 5035048090893 |
| DT8463-QZ | DCS371N | | | • | • | 835 | 0.5 | 14/18 | 4 | 1 | 5035048090916 |
| DT8462-QZ | DCS371N | • | • | | | 835 | 0.5 | 24 | 4 | 1 | 5035048090909 |

LAMES POUR SCIES À RUBAN

| Référence | Machine | Coupe | BOIS | FORMICA | STRATIFIÉ | PLASTIQUE | NON-FERREUX | MÉTAL MINCE | TUBES | BARRES | Longueur [mm] | Largeur [mm] | Epaisseur [mm] | TPI | Pièces | Unité de vente | EAN |
|-----------|---------------|-----------|------|---------|-----------|-----------|-------------|-------------|-------|--------|---------------|--------------|----------------|-----|--------|----------------|---------------|
| DT8483-QZ | DW738 / DW739 | CURVES | • | | | | | | | | 2095 | 6 | 0.6 | 8 | 1 | 1 | 5035048025574 |
| DT8484-QZ | DW738 / DW739 | UNIVERSAL | | | | | • | • | • | | 2095 | 6 | 0.6 | 14 | 1 | 1 | 5035048025581 |
| DT8486-QZ | DW738 / DW739 | UNIVERSAL | • | • | • | | | | | | 2095 | 10 | 0.6 | 8 | 1 | 1 | 5035048025604 |
| DT8481-QZ | DW738 / DW739 | UNIVERSAL | • | | | • | | | | | 2095 | 12 | 0.6 | 6 | 1 | 1 | 5035048025550 |
| DT8485-QZ | DW738 / DW739 | UNIVERSAL | | | | | • | • | | • | 2095 | 12 | 0.6 | 8 | 1 | 1 | 5035048025598 |
| DT8482-QZ | DW738 / DW739 | UNIVERSAL | • | | | | | | | | 2095 | 16 | 0.6 | 4 | 1 | 1 | 5035048025567 |
| DT8470-QZ | DW876 | CURVES | • | | | • | | | | | 2215 | 4 | 0.6 | 14 | 1 | 1 | 5011402380978 |
| DT8471-QZ | DW876 | CURVES | • | | | • | | | | | 2215 | 6 | 0.4 | 14 | 1 | 1 | 5011402380985 |
| DT8475-QZ | DW876 | CURVES | | | | • | • | | | | 2215 | 6 | 0.6 | 18 | 1 | 1 | 5011402381029 |
| DT8472-QZ | DW876 | UNIVERSAL | • | | | • | | | | | 2215 | 10 | 0.4 | 6 | 1 | 1 | 5011402380992 |
| DT8476-QZ | DW876 | UNIVERSAL | | | | • | • | | | | 2215 | 12 | 0.6 | 14 | 1 | 1 | 5011402381036 |
| DT8473-QZ | DW876 | UNIVERSAL | • | | | • | | | | | 2215 | 16 | 0.6 | 4 | 1 | 1 | 5011402381005 |
| DT8474-QZ | DW876 | UNIVERSAL | • | | | • | | | | | 2215 | 20 | 0.6 | 4 | 1 | 1 | 5011402381012 |

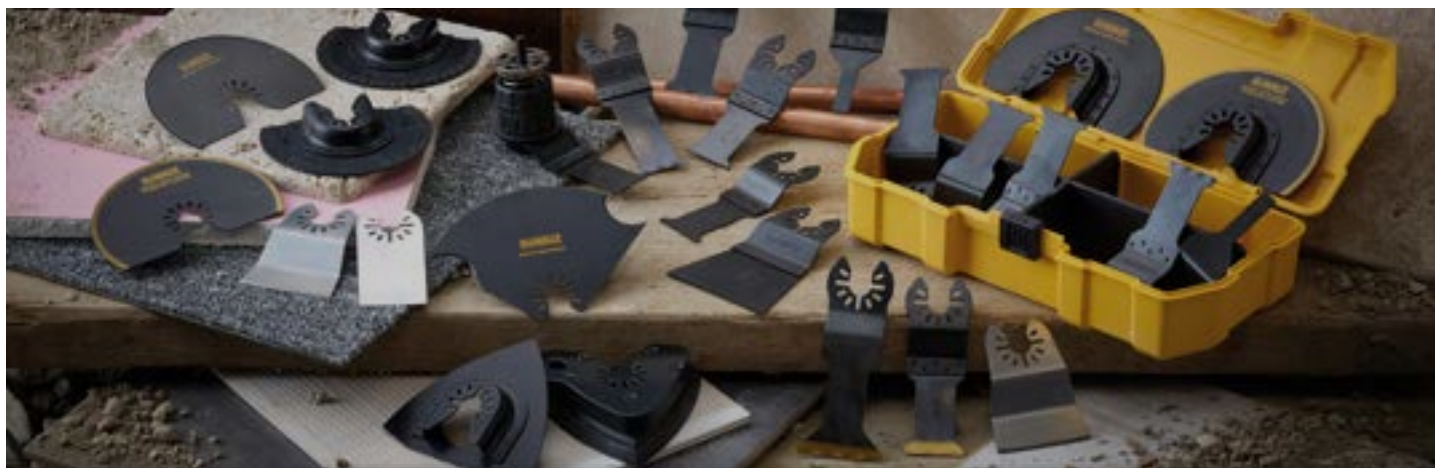

| Référence | Bois | Bois avec clous | Plaque de plâtre | PVC | Métal | Toiture Fibre de ciment | Tapis | Carton | Vinyl | Isolation | Carreau mural | Collage Sceau |
|------------|------|-----------------|------------------|-----|-------|-------------------------|-------|--------|-------|-----------|---------------|---------------|
| DT20700-QZ | • | | • | • | | | | | | | | |
| DT20701-QZ | • | • | • | • | | | | | | | | |
| DT20702-QZ | • | • | • | • | | | | | | | | |
| DT20703-QZ | • | | • | • | | | | | | | | |
| DT20704-QZ | • | | • | • | | | | | | | | |
| DT20705-QZ | • | | • | • | | | | | | | | |
| DT20706-QZ | • | | • | • | | | | | | | | |
| DT20707-QZ | | | | | • | | | | | | | |
| DT20708-QZ | • | • | • | • | | | | | | | | |
| DT20709-QZ | • | • | • | • | | | | | | | | |
| DT20710-QZ | • | • | • | • | | | | | | | | |
| DT20711-QZ | • | • | • | • | | | | | | | | |
| DT20712-QZ | | | | | | • | • | • | • | • | | |
| DT20714-QZ | | | | | | | | | | | | • |
| DT20716-QZ | | | | | | | | | | | | • |
| DT20717-QZ | | | | | | | | | | | • | |
| DT20718-QZ | | | | | | | | | | | • | |
| DT20719-QZ | | | | | | | | | | | | • |
| DT20723-QZ | • | • | • | • | | | | | | | | |
| DT20724-QZ | • | | • | • | | | | | | | | |
| DT20725-QZ | • | | • | • | | | | | | | | |
| DT20726-QZ | • | | • | • | | | | | | | | |
| DT20727-QZ | | | | | • | | | | | | | |
| DT20728-QZ | • | • | • | • | | | | | | | | |
| DT20729-QZ | • | • | • | • | | | | | | | | |
| DT20733-QZ | • | | • | • | | | | | | | | |
| DT20734-QZ | • | | • | • | | | | | | | | |
| DT20735-QZ | • | • | • | • | | | | | | | | |
| DT20736-QZ | • | • | • | • | | | | | | | | |
| DT20737-QZ | | | | | • | | | | | | | |
| DT20739-QZ | | | | | | | | | | | • | |
| DT20740-QZ | • | | • | • | | | | | | | | |
| DT20741-QZ | • | | • | • | | | | | | | | |



LAMES DE SCIE PLONGANTES POUR BOIS

| Référence | Coupe | BOIS AVEC CLOUS | BOIS DURS | Longueur [mm] | Largeur [mm] | Lame | Technologie | Pièces | Unité de vente | EAN |
|------------|-----------|-----------------|-----------|---------------|--------------|------|-------------|--------|----------------|---------------|
| DT20701-QZ | UNIVERSAL | • | | 43 | 31 | BiM | | 1 | 1 | 5035048099247 |
| DT20723-QZ | UNIVERSAL | • | | 43 | 31 | BiM | | 5 | 1 | 5035048050378 |
| DT20735-QZ | UNIVERSAL | • | | 43 | 30 | BiM | | 1 | 25 | 5054905301118 |
| DT20702-QZ | UNIVERSAL | • | | 44 | 55 | BiM | Titanium | 1 | 1 | 5035048099254 |
| DT20736-QZ | UNIVERSAL | • | | 44 | 55 | BiM | Titanium | 1 | 25 | 5054905301125 |
| DT20740-QZ | UNIVERSAL | | • | 32 | | HCS | | 1 | 1 | 5035048537268 |
| DT20733-QZ | RAPIDE | | | 43 | 31 | HCS | | 1 | 25 | 5054905301095 |
| DT20734-QZ | RAPIDE | | | 43 | 31 | HCS | | 1 | 25 | 5054905301101 |
| DT20741-QZ | UNIVERSAL | | • | 64 | | HCS | | 1 | 1 | 5035048537282 |
| DT20703-QZ | UNIVERSAL | | • | 67 | 31 | HCS | | 1 | 1 | 5035048099261 |
| DT20724-QZ | UNIVERSAL | | • | 67 | 31 | HCS | | 5 | 1 | 5035048050385 |
| DT20704-QZ | RAPIDE | | | 43 | 31 | HCS | | 1 | 1 | 5035048099278 |
| DT20725-QZ | RAPIDE | | | 43 | 31 | HCS | | 5 | 1 | 5035048050392 |
| DT20705-QZ | RAPIDE | | | 43 | 66 | HCS | | 1 | 1 | 5035048099285 |
| DT20706-QZ | PRECISION | | | 43 | 10 | HCS | | 1 | 1 | 5035048099292 |
| DT20726-QZ | PRECISION | | | 43 | 10 | HCS | | 5 | 1 | 5035048050408 |







LAMES DE SCIE PLONGANTES POUR MÉTAL

| Référence | Coupe | Longueur [mm] | Largeur [mm] | Lame | Technologie | Pièces | Unité de vente | EAN |
|------------|-----------|---------------|--------------|------|-------------|--------|----------------|---------------|
| DT20707-QZ | UNIVERSAL | 43 | 31 | BiM | Titanium | 1 | 1 | 5035048099308 |
| DT20737-QZ | UNIVERSAL | 43 | 31 | BiM | Titanium | 1 | 25 | 5054905301132 |
| DT20727-QZ | UNIVERSAL | 43 | 31 | BiM | Titanium | 5 | 1 | 5035048050415 |





SPATULES MULTITOOL

| Référence | Longueur [mm] | Lame | Pièces | Unité de vente | EAN |
|--|---------------|------|--------|----------------|---------------|
| DT20714-QZ  | 52 | HCS | 1 | 1 | 5035048099384 |
| DT20716-QZ  | 35 | HCS | 1 | 1 | 5035048099391 |

LAMES DE SCIE SEGMENTÉES

| Référence | Ø [mm] | Type | Lame | Technologie | Pièces | Unité de vente | EAN |
|--|--------|---------------|------|-------------|--------|----------------|---------------|
| DT20708-QZ  | 102 | Plat | BiM | | 1 | 1 | 5035048099315 |
| DT20728-QZ  | 102 | Plat | BiM | | 5 | 1 | 5035048050422 |
| DT20709-QZ  | 102 | Plat | BiM | Titanium | 1 | 1 | 5035048099322 |
| DT20710-QZ  | 102 | Moyeu déporté | BiM | | 1 | 1 | 5035048099339 |
| DT20729-QZ  | 102 | Moyeu déporté | BiM | | 5 | 1 | 5035048050439 |
| DT20711-QZ  | 102 | Moyeu déporté | BiM | Titanium | 1 | 1 | 5035048099346 |

LAMES DE SCIE SEGMENTÉES POUR CARRELAGES

| Référence | Application | Epaisseur [mm] | Type | Lame | Technologie | Pièces | Unité de vente | EAN |
|--|--------------------|----------------|---------------|----------|-------------|--------|----------------|---------------|
| DT20717-QZ  | Joints | 3 | Moyeu déporté | Grain HM | | 1 | 1 | 5035048099407 |
| DT20718-QZ  | Joints | 5 | Moyeu déporté | Grain HM | Quickwave | 1 | 1 | 5035048099414 |
| DT20739-QZ  | Joints | | Moyeu déporté | Grain HM | Diamant | 1 | 1 | 5035048094198 |
| DT20719-QZ  | Plateau de ponçage | | Moyeu déporté | Grain HM | | 1 | 1 | 5035048099421 |

LAMES DE SCIE MULTI-MATÉRIAUX

| Référence | Application | Epaisseur [mm] | Type | Pièces | Unité de vente | EAN |
|--|-------------------------|----------------|------|--------|----------------|---------------|
| DT20712-QZ  | Multi-matériaux/toiture | 102 | Plat | 1 | 1 | 5035048099353 |

PLATEAU DE PONÇAGE

| Référence | Dimensions [mm] | Pièces | Unité de vente | EAN |
|--|-----------------|--------|----------------|---------------|
| DT20700-QZ  | 93×93 | 1 | 1 | 5035048099230 |

SETS LAMES DE SCIE MULTITOOL

SET LAMES DE SCIE MULTITOOL 3 PIÈCES



CONTENU

DT20701 ×1, DT20706 ×1, DT20704 ×1

DT20713-QZ

EAN 5035048099360

Unité de vente 1

SET LAMES DE SCIE MULTITOOL 5 PIÈCES



CONTENU

DT20701 ×1, DT20701 ×1, DT20704 ×1,
DT20714 ×1, DT20711 ×1

DT20715-QZ

EAN 5035048099377

Unité de vente 1

SET LAMES DE SCIE MULTITOOL AVEC FEUILLES ABRASIFS 8 PIÈCES



CONTENU

DT20700 ×1, DT20701 ×1, DT20704 ×1,
DT20705 ×1, DT20710 ×1, Feuilles abrasifs ×3

DT20731-QZ

EAN 5035048093818

Unité de vente 1

LAME DE SCIE PLONGEANTES



SPATULE



LAME DE SCIE POUR CARRELAGES



LAME DE SCIE SEGMENTÉ



LAME DE SCIE MULTI-MATÉRIAUX



PLATEAU DE PONÇAGE





CLOUS FIRST FIX

232

CLOUS DE FINITION SECOND FIX

235

CODE DE CLOUS - FIRST FIX



CLOUS DCN890

CONVIENT POUR :

- DCN890



| Référence | Type | Longueur [mm] | Ø [mm] | Quantité par emballage | EAN |
|------------|---------------|---------------|--------|------------------------|---------------|
| DCN8901015 | Standard | 15 | 2.6 | 1005 | 5054905022334 |
| DCN8901020 | Standard | 20 | 2.6 | 1005 | 5054905022341 |
| DCN8901025 | Standard | 25 | 2.6 | 1005 | 5054905022358 |
| DCN8901030 | Standard | 30 | 2.6 | 1005 | 5054905022365 |
| DCN8901035 | Standard | 35 | 2.6 | 1005 | 5054905022372 |
| DCN8901040 | Standard | 40 | 2.6 | 1005 | 5054905022389 |
| DCN8901045 | Standard | 45 | 2.6 | 510 | 5054905022396 |
| DCN8901050 | Standard | 50 | 2.6 | 510 | 5054905022402 |
| DCN8901055 | Standard | 55 | 2.6 | 510 | 5054905022419 |
| DCN8901057 | Standard | 57 | 2.6 | 510 | 5054905022426 |
| DCN8902015 | Haute densité | 15 | 3.7 | 1005 | 5054905022433 |
| DCN8902020 | Haute densité | 20 | 3.7 | 1005 | 5054905022440 |
| DCN8902025 | Haute densité | 25 | 3.7 | 1005 | 5054905022457 |
| DCN8903013 | Extra dur | 13 | 3.0 | 1000 | 5054905022464 |
| DCN8903017 | Extra dur | 17 | 3.0 | 1005 | 5054905022471 |
| DCN8903022 | Extra dur | 22 | 3.0 | 1005 | 5054905022488 |
| DCN8903027 | Extra dur | 27 | 3.0 | 1005 | 5054905022495 |
| DCN8903032 | Extra dur | 32 | 3.0 | 1005 | 5054905022501 |
| DCN8903038 | Extra dur | 38 | 3.0 | 1005 | 5054905022518 |
| DCN8903043 | Extra dur | 43 | 3.0 | 510 | 5054905022525 |
| DCN8903048 | Extra dur | 48 | 3.0 | 510 | 5054905022532 |
| DCN8903053 | Extra dur | 53 | 3.0 | 510 | 5054905022549 |
| DCN8903057 | Extra dur | 57 | 3.0 | 510 | 5054905022556 |

DCN890 CLIPS

CONVIENT POUR :

- DCN890



| Référence | Description | Longueur [mm] | Quantité par emballage | EAN |
|------------|---------------------------------------|---------------|------------------------|---------------|
| DDF6720050 | Fixation par câble | 25 | 200 | 5054905030001 |
| DDF6770000 | Rondelle à plateaux | | 100 | 075352959702 |
| DDF6750100 | Laveuse à plateaux | 13 | 100 | 075352959665 |
| DDF6755012 | Laveuse à plateaux | 25 | 100 | 5054905022655 |
| DDF6750000 | Laveuse à plateaux | 25 | 200 | 075352959627 |
| DDF6750050 | Rondelle en plastique | 36 | 100 | 075352959641 |
| DDF6755004 | Band perforé | 12 | 1 | 5054905028077 |
| DDF6755005 | Band perforé | 17 | 1 | 5054905028084 |
| DCN8905-XJ | Pôle d'extension pour DCN890 | | 1 | 5035048678220 |
| DCN8904-XJ | Nèz contact pour cloison sèche | | 1 | 5035048678268 |
| DCN8903-XJ | Nez de contact non magnétique | | 1 | 5035048678251 |
| DCN8902-XJ | Nez de contact magnétique | | 1 | 5035048678244 |
| DCN8901-XJ | Kit de remplacement de lame de pilote | | 1 | 5035048678237 |

FINITION DES CLOUS

BRILLANT

Idéal pour usage intérieur

GALVANISÉ À CHAUD

Galvanisation renforcée, pour un usage à l'extérieur

INOX

Pour une meilleure résistance à la corrosion, pour un usage à l'intérieur et à l'extérieur si couvert

PROFIL DES CLOUS

LISSE

Facilité de contrôle, idéal pour un usage générique

SPIRAL

Les fibres de bois s'enroulent autour du clou pour augmenter la résistance à l'arrachement

ANNELÉ

La meilleure résistance à l'arrachement, dans le bois à faible et moyenne densité. Attention : Plus le clou résiste à l'arrachement, plus la puissance d'enfoncement sera élevée



DNR - CLOUS À ROULEAU MODELE R

CONVIENT POUR :

- DCN45RN



| Référence | Finition | Longueur [mm] | Ø [mm] | Profil | Quantité par emballage | EAN |
|------------|-------------------|---------------|--------|--------|------------------------|---------------|
| DNR3119GZ | Galvanisé G12 | 19 | 3.05 | | 7200 | 5902013960560 |
| DNR3122GZ | Galvanisé G12 | 22 | 3.05 | | 7200 | 5902013960553 |
| DNR3119HDZ | Galvanisé à chaud | 19 | 3.05 | | 1200 | 5902013959588 |
| DNR3122HDZ | Galvanisé à chaud | 22 | 3.05 | | 1200 | 5902013959571 |



DNF - CLOUS À ROULEAU MODELE F

CONVIENT POUR :

- DPN90C



| Référence | Finition | Longueur [mm] | Ø [mm] | Profil | Quantité par emballage | EAN |
|---------------|-------------------|---------------|--------|--------|------------------------|---------------|
| DNF25R50E | Brilliant | 50 | 2.5 | Annelé | 9900 | 5902013952756 |
| DNF28R55E | Brilliant | 55 | 2.8 | Annelé | 7500 | 5902013952480 |
| DNF2560E | Brilliant | 60 | 2.5 | Lisse | 9000 | 5902013952800 |
| DNF25R60E | Brilliant | 60 | 2.5 | Annelé | 9000 | 5902013952725 |
| DNF28R60E | Brilliant | 60 | 2.8 | Annelé | 7500 | 5902013952466 |
| DNF2564E | Brilliant | 64 | 2.5 | Lisse | 9000 | 5902013952794 |
| DNF28R65E | Brilliant | 65 | 2.8 | Annelé | 5000 | 5902013952442 |
| DNF2570E | Brilliant | 70 | 2.5 | Lisse | 9000 | 5902013952787 |
| DNF25R70E | Brilliant | 70 | 2.5 | Annelé | 9000 | 5902013952695 |
| DNF31R80E | Brilliant | 80 | 3.1 | Annelé | 4500 | 5902013952251 |
| DNF28R90E | Brilliant | 90 | 2.8 | Annelé | 5000 | 5902013952367 |
| DNF28R63HDZ | Galvanisé à chaud | 63 | 2.8 | Annelé | 1200 | 5902013960621 |
| DNF28R75HDZ | Galvanisé à chaud | 75 | 2.8 | Annelé | 1200 | 5902013959854 |
| DNF25R50S316E | Inox | 50 | 2.5 | Annelé | 5940 | 5902013952619 |
| DNF25R55S316E | Inox | 55 | 2.5 | Annelé | 5940 | 5902013952602 |
| DNF25R70S316E | Inox | 70 | 2.5 | Annelé | 3600 | 5902013952589 |



DNN - CLOUS À ROULEAU MODELE N

CONVIENT POUR :

- DPN64C



| Référence | Finition | Longueur [mm] | Ø [mm] | Profil | Quantité par emballage | EAN |
|---------------|-------------------|---------------|--------|--------|------------------------|---------------|
| DNN20R35G12E | Galvanisé G12 | 35 | 2.03 | Annelé | 21000 | 5902013952121 |
| DNN20R38G12E | Galvanisé G12 | 38 | 2.03 | Annelé | 17500 | 5902013952107 |
| DNN20R45G12E | Galvanisé G12 | 45 | 2.03 | Annelé | 17500 | 5902013952084 |
| DNN20R50G12E | Galvanisé G12 | 50 | 2.03 | Annelé | 14000 | 5902013952060 |
| DNN20R55G12E | Galvanisé G12 | 55 | 2.03 | Annelé | 14000 | 5902013952046 |
| DNN20R50HDZ | Galvanisé à chaud | 50 | 2.03 | Annelé | 2000 | 5902013959762 |
| DNN23R55S316E | Inox | 55 | 2.3 | Annelé | 6600 | 5902013951858 |



DNPT - CLOUS EN BANDE PAPIER 33°

CONVIENT POUR :

- DCN692



- DPN9033



| Référence | Finition | Longueur [mm] | Ø [mm] | Profil | Quantité par emballage | EAN |
|---------------|-------------------|---------------|--------|---------|------------------------|---------------|
| DNPT28R50Z | Brilliant | 50 | 2.8 | Geringd | 2200 | 5902013961536 |
| DNPT28R50G12Z | Galvanisé | 50 | 2.8 | Geringd | 2200 | 5902013961529 |
| DNPT28R50HDZ | Galvanisé à chaud | 50 | 2.8 | Geringd | 1200 | 5902013961512 |
| DNPT28R63Z | Brilliant | 63 | 2.8 | Recht | 2200 | 5902013961505 |
| DNPT28R63Z | Brilliant | 63 | 2.8 | Geringd | 2200 | 5902013961482 |
| DNPT28R63G12Z | Galvanisé | 63 | 2.8 | Geringd | 2200 | 5902013961475 |
| DNPT28R63HDZ | Galvanisé à chaud | 63 | 2.8 | Geringd | 1200 | 5902013961468 |
| DNPT28R63SZ | Inox | 63 | 2.8 | Geringd | 1200 | 5902013961451 |
| DNPT28R75Z | Brilliant | 75 | 2.8 | Geringd | 2200 | 5902013961420 |
| DNPT28R75G12Z | Galvanisé à chaud | 75 | 2.8 | Geringd | 2200 | 5902013961413 |
| DNPT31R75HDZ | Galvanisé à chaud | 75 | 3.1 | Geringd | 1200 | 5902013961406 |
| DNPT31R90Z | Brilliant | 90 | 3.1 | Recht | 2200 | 5902013961390 |
| DNPT31R90Z | Brilliant | 90 | 3.1 | Geringd | 2200 | 5902013961376 |
| DNPT31R90G12Z | Galvanisé | 90 | 3.1 | Recht | 2200 | 5902013961383 |
| DNPT31R90G12Z | Galvanisé | 90 | 3.1 | Geringd | 2200 | 5902013961369 |
| DNPT31R90HDZ | Galvanisé à chaud | 90 | 3.1 | Geringd | 1200 | 5902013961352 |
| DNPT31R90HDZ | Galvanisé à chaud | 90 | 3.1 | Recht | 1200 | 5902013961345 |



DNW - CLOUS EN BANDE SOUDÉE 33°

CONVIENT POUR :

- DCN692



- DPN9033



| Référence | Finition | Longueur [mm] | Ø [mm] | Profil | Quantité par emballage | EAN |
|--------------|---------------|---------------|--------|--------|------------------------|---------------|
| DNW2850E | Brilliant | 50 | 2.8 | Lisse | 2200 | 5902013950806 |
| DNW28R50E | Brilliant | 50 | 2.8 | Annelé | 2200 | 5902013950752 |
| DNW2863E | Brilliant | 63 | 2.8 | Lisse | 2200 | 5902013950790 |
| DNW28R63E | Brilliant | 63 | 2.8 | Annelé | 2200 | 5902013950738 |
| DNW2870E | Brilliant | 70 | 2.8 | Lisse | 2200 | 5902013950783 |
| DNW28R70E | Brilliant | 70 | 2.8 | Annelé | 2200 | 5902013950714 |
| DNW31R70E | Brilliant | 70 | 3.1 | Annelé | 2200 | 5902013950608 |
| DNW28R75E | Brilliant | 75 | 2.8 | Annelé | 2200 | 5902013950691 |
| DNW31R75E | Brilliant | 75 | 3.1 | Annelé | 2200 | 5902013950592 |
| DNW2880E | Brilliant | 80 | 2.8 | Lisse | 2200 | 5902013950776 |
| DNW28R80E | Brilliant | 80 | 2.8 | Annelé | 2200 | 5902013950677 |
| DNW3180E | Brilliant | 80 | 3.1 | Lisse | 2200 | 5902013950639 |
| DNW31R80E | Brilliant | 80 | 3.1 | Annelé | 2200 | 5902013950585 |
| DNW2890E | Brilliant | 90 | 2.8 | Lisse | 2200 | 5902013950769 |
| DNW28R90E | Brilliant | 90 | 2.8 | Annelé | 2200 | 5902013950653 |
| DNW3190E | Brilliant | 90 | 3.1 | Lisse | 2200 | 5902013950622 |
| DNW31R90E | Brilliant | 90 | 3.1 | Annelé | 2200 | 5902013950578 |
| DNW28R50G12E | Galvanisé G12 | 50 | 2.8 | Annelé | 2200 | 5902013950745 |
| DNW28R63G12E | Galvanisé G12 | 63 | 2.8 | Annelé | 2200 | 5902013950721 |
| DNW28R75G12E | Galvanisé G12 | 75 | 2.8 | Annelé | 2200 | 5902013950684 |
| DNW3190G12E | Galvanisé G12 | 90 | 3.1 | Lisse | 2200 | 5902013950615 |
| DNW31R90G12E | Galvanisé G12 | 90 | 3.1 | Annelé | 2200 | 5902013950561 |



DNM - CLOUS À SABOTS

CONVIENT POUR :

- DPN250
- DCN693



| Référence | Finition | Longueur [mm] | Ø [mm] | Profil | Quantité par emballage | EAN |
|---------------|-------------------|---------------|--------|--------|------------------------|---------------|
| DNM34SP35G12Z | Galvanisé G12 | 35 | 3.4 | Spiral | 2000 | 5902013951407 |
| DNM40R40GZ | Galvanisé | 40 | 4.04 | Annelé | 2000 | 5902013952947 |
| DNM40R50GZ | Galvanisé | 50 | 4.04 | Annelé | 2000 | 5902013952954 |
| DNM40R60GZ | Galvanisé | 60 | 4.04 | Annelé | 2000 | 5902013952961 |
| DNM40R40HDZ | Galvanisé à chaud | 40 | 4.04 | Annelé | 1500 | 5902013960072 |
| DNM40R50HDZ | Galvanisé à chaud | 50 | 4.04 | Annelé | 1500 | 5902013960065 |
| DNM40R60HDZ | Galvanisé à chaud | 60 | 4.04 | Annelé | 1500 | 5902013960058 |

CODE DE CLOUS - SECOND FIX



DNBDA15 - CLOUS DE FINITION 15 GAUGE À ANGLE

CONVIENT POUR :

- DCN650
- DPN1564



| Référence | Finition | Longueur [mm] | Ø [mm] | Quantité par emballage | EAN |
|-------------|-----------|---------------|--------|------------------------|---------------|
| DNBDA1532GZ | Galvanisé | 32 | 1.8 | 4000 | 5902013951520 |
| DNBDA1538GZ | Galvanisé | 38 | 1.8 | 4000 | 5902013951513 |
| DNBDA1545GZ | Galvanisé | 45 | 1.8 | 4000 | 5902013951506 |
| DNBDA1550GZ | Galvanisé | 50 | 1.8 | 4000 | 5902013951490 |
| DNBDA1564GZ | Galvanisé | 63 | 1.8 | 4000 | 5902013951483 |
| DNBDA1538SZ | Inox | 38 | 1.8 | 4000 | 5902013951476 |
| DNBDA1550SZ | Inox | 50 | 1.8 | 4000 | 5902013951469 |



DNBA16 - CLOUS DE FINITION 16 GAUGE À ANGLE

CONVIENT POUR :

- DCN660



| Référence | Finition | Longueur [mm] | Ø [mm] | Quantité par emballage | EAN |
|------------|-----------|---------------|--------|------------------------|---------------|
| DNBA1632GZ | Galvanisé | 32 | 1.5 | 2500 | 5902013961178 |
| DNBA1638GZ | Galvanisé | 38 | 1.5 | 2500 | 5902013961161 |
| DNBA1644GZ | Galvanisé | 44 | 1.5 | 2500 | 5902013961154 |
| DNBA1650GZ | Galvanisé | 50 | 1.5 | 2500 | 5902013961147 |
| DNBA1663GZ | Galvanisé | 63 | 1.5 | 2500 | 5902013961130 |
| DNBA1632SZ | Inox | 32 | 1.5 | 2500 | 5902013961123 |
| DNBA1638SZ | Inox | 38 | 1.5 | 2500 | 5902013961116 |
| DNBA1644SZ | Inox | 44 | 1.5 | 2500 | 5902013961109 |
| DNBA1650SZ | Inox | 50 | 1.5 | 2500 | 5902013961093 |
| DNBA1663SZ | Inox | 63 | 1.5 | 2500 | 5902013961086 |



DNBSB16 - FINETTES 16 GAUGE DROITES

CONVIENT POUR :

• DPN1664



• DCN662



| Référence | Finition | Longueur [mm] | Quantité par emballage | EAN |
|----------------|-----------|---------------|------------------------|---------------|
| DNBSB1625Z | Galvanisé | 25 | 5000 | 5902013951667 |
| DNBSB1632Z | Galvanisé | 32 | 2500 | 5902013951650 |
| DNBSB1638Z | Galvanisé | 38 | 2500 | 5902013951643 |
| DNBSB1645Z | Galvanisé | 45 | 2500 | 5902013951636 |
| DNBSB1650Z | Galvanisé | 50 | 2500 | 5902013951629 |
| DNBSB1657Z | Galvanisé | 57 | 2500 | 5902013951612 |
| DNBSB1664Z | Galvanisé | 64 | 2500 | 5902013957980 |
| DNBSB1618S316Z | Inox | 18 | 2500 | 5902013960041 |
| DNBSB1622S316Z | Inox | 22 | 2500 | 5902013960034 |
| DNBSB1625S316Z | Inox | 25 | 2500 | 5902013960027 |
| DNBSB1632S316Z | Inox | 32 | 2500 | 5902013960010 |
| DNBSB1638S316Z | Inox | 38 | 2500 | 5902013960003 |
| DNBSB1650S316Z | Inox | 50 | 2500 | 5902013959991 |



DNBT18 - FINETTES 18 GAUGE DROITES

CONVIENT POUR :

• DCN680

• DPN1850



• DPSB2IN1



| Référence | Finition | Longueur [mm] | Quantité par emballage | EAN |
|------------|-----------|---------------|------------------------|---------------|
| DNBT1815GZ | Galvanisé | 15 | 5000 | 5902013951841 |
| DNBT1820GZ | Galvanisé | 20 | 5000 | 5902013951834 |
| DNBT1825GZ | Galvanisé | 25 | 5000 | 5902013951810 |
| DNBT1830GZ | Galvanisé | 30 | 5000 | 5902013951797 |
| DNBT1835GZ | Galvanisé | 35 | 5000 | 5902013951773 |
| DNBT1838GZ | Galvanisé | 38 | 5000 | 5902013951759 |
| DNBT1840GZ | Galvanisé | 40 | 5000 | 5902013951742 |
| DNBT1845GZ | Galvanisé | 45 | 5000 | 5902013951728 |
| DNBT1850GZ | Galvanisé | 50 | 5000 | 5902013951704 |
| DNBT1820SZ | Inox | 20 | 5000 | 5902013951827 |
| DNBT1825SZ | Inox | 25 | 5000 | 5902013951803 |
| DNBT1830SZ | Inox | 30 | 5000 | 5902013951780 |
| DNBT1835SZ | Inox | 35 | 5000 | 5902013951766 |
| DNBT1840SZ | Inox | 40 | 5000 | 5902013951735 |
| DNBT1845SZ | Inox | 45 | 5000 | 5902013951711 |
| DNBT1850SZ | Inox | 50 | 5000 | 5902013951698 |



DSTSX - AGRAFES SX

CONVIENT POUR :

• DCN681

• DCN682



• DPSB2IN1

DPSSX38



| Référence | Finition | Longueur [mm] | Quantité par emballage | EAN |
|-----------|-----------|---------------|------------------------|---------------|
| DSTSX12Z | Galvanisé | 12 | 5000 | 5902013951605 |
| DSTSX15Z | Galvanisé | 15 | 5000 | 5902013951599 |
| DSTSX19Z | Galvanisé | 19 | 5000 | 5902013951582 |
| DSTSX22Z | Galvanisé | 22 | 5000 | 5902013951575 |
| DSTSX25Z | Galvanisé | 25 | 5000 | 5902013951568 |
| DSTSX30Z | Galvanisé | 30 | 3000 | 5902013951551 |
| DSTSX35Z | Galvanisé | 35 | 3000 | 5902013951544 |
| DSTSX18SE | Inox | 18 | 5000 | 5902013951452 |
| DSTSX30SE | Inox | 30 | 5000 | 5902013951421 |
| DSTSX35SE | Inox | 35 | 5000 | 5902013951414 |

DFS9 - AGRAFES POUR CLÔTURES 9GA
CONVIENT POUR :

- DCFS950



| Référence | Finition | Longueur [mm] | Ø [mm] | Quantité par emballage | EAN |
|---------------|-----------|---------------|--------|------------------------|---------------|
| DFS9150B1G-QZ | Galvanisé | 40 | 10.3 | 960 | 5035048699867 |
| DFS9175B1G-QZ | Galvanisé | 45 | 10.3 | 960 | 5035048699874 |
| DFS9200B1G-QZ | Galvanisé | 50 | 10.3 | 960 | 5035048699881 |

AGRAFES POUR DCN701
CONVIENT POUR :

- DCN701



| Référence | Finition | Longueur [mm] | Quantité par emballage | EAN |
|-------------|----------|---------------|------------------------|---------------|
| DRS18100-XJ | Isolée | 25 | 540 | 5035048709122 |

DST80 - AGRAFES SERIE 80
CONVIENT POUR :

- DPS8016



| Référence | Finition | Longueur [mm] | Quantité par emballage | EAN |
|-----------|-----------|---------------|------------------------|---------------|
| DST8006Z | Galvanisé | 6 | 10000 | 5902013959373 |
| DST8008Z | Galvanisé | 8 | 10000 | 5902013959366 |
| DST8010Z | Galvanisé | 10 | 10000 | 5902013959359 |
| DST8014Z | Galvanisé | 14 | 10000 | 5902013959335 |
| DST8016Z | Galvanisé | 16 | 5000 | 5902013959328 |

DNBHL23 - PINS SERIES 23
CONVIENT POUR :

- DPN2330



| Référence | Finition | Longueur [mm] | Ø [mm] | Quantité par emballage | EAN |
|------------|-----------|---------------|--------|------------------------|---------------|
| DNBHL2315Z | Brilliant | 0.6 | 15 | 20000 | 5902013959403 |
| DNBHL2318Z | Brilliant | 0.6 | 18 | 20000 | 5902013959397 |
| DNBHL2325Z | Brilliant | 0.6 | 25 | 10000 | 5902013959380 |

REGARDEZ LE CODE DE CLOUS AUPRÈS DE VOTRE MACHINE POUR RETROUVER LE JUSTE TYPE DE CLOUS, POINTES OU AGRAFES

PONÇAGE FRAISAGE RABOTAGE



MESH ABRASIFS 239

FEUILLES ABRASIVES 241

BANDES ABRASIVES 242

DISQUES ABRASIVES 243

ROULEAUX 244

FRAISES 245

FERS POUR RABOTS 246

LAMES (POUR FRAISEUSES À LAMELLES) 246

LAMELLES 246

EXTREME® MESH ABRASIFS TREILLIS

1x = 4x

4x DURÉE DE VIE PLUS LONGUE

par rapport au papier à poncer DEWALT traditionnel

Les accessoires DEWALT® imposent de nouveau au marché la norme à respecter avec la nouvelle gamme de feuilles à poncer EXTREME® Mesh. Conçues spécialement pour les professionnels, les feuilles treillies sont nettement plus performantes que le papier à poncer DEWALT® traditionnel.



APPLICATIONS

Pour toutes les applications de ponçage standard et de finition dans le bois, le métal, la peinture, le plâtre et les plaques de plâtre

NETTOYABLE

Peut être rincé et réutilisé après avoir été séché

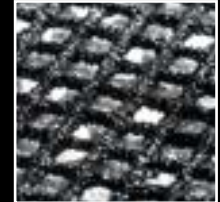
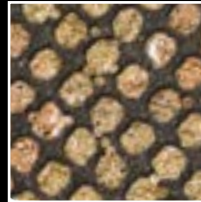

FORME UNIVERSELLE

DURÉE DE VIE PLUS LONGUE

4x plus long que les abrasifs standard

UNE MEILLEUR PERFORMANCE



EXTREME ABRASIFS TREILLIS
¼ feuille 115×115mm

| Référence | Grain | Pièces | Unité de vente | EAN |
|------------|-------|--------|----------------|---------------|
| DTM8663-QZ | 40 | 5 | 1 | 5035048543559 |
| DTM8664-QZ | 60 | 5 | 1 | 5035048543634 |
| DTM3022-QZ | 80 | 5 | 1 | 5035048024096 |
| DTM3023-QZ | 120 | 5 | 1 | 5035048024102 |
| DTM3025-QZ | 240 | 5 | 1 | 5035048024119 |

½ feuille 115×228mm

| Référence | Grain | Pièces | Unité de vente | EAN |
|------------|-------|--------|----------------|---------------|
| DTM8659-QZ | 40 | 5 | 1 | 5035048543610 |
| DTM8660-QZ | 60 | 5 | 1 | 5035048543689 |
| DTM8551-QZ | 80 | 5 | 1 | 5035048024287 |
| DTM8552-QZ | 120 | 5 | 1 | 5035048024270 |

⅓ feuille 93×190mm

| Référence | Grain | Pièces | Unité de vente | EAN |
|------------|-------|--------|----------------|---------------|
| DTM8655-QZ | 40 | 5 | 1 | 5035048543542 |
| DTM8656-QZ | 60 | 5 | 1 | 5035048543627 |
| DTM8622-QZ | 120 | 5 | 1 | 5035048024072 |
| DTM8624-QZ | 240 | 5 | 1 | 5035048024089 |

EXTREME DISQUES ABRASIFS TREILLIS
Ø125mm

| Référence | Grain | Pièces | Unité de vente | EAN |
|------------|-------|--------|----------------|---------------|
| DTM8671-QZ | 40 | 5 | 1 | 5035048543597 |
| DTM8560-QZ | 60 | 5 | 5 | 5035048093894 |
| DTM8561-QZ | 60 | 10 | 5 | 5035048093900 |
| DTM3103-QZ | 80 | 5 | 1 | 5035048024201 |
| DTM3113-QZ | 80 | 10 | 1 | 5035048024263 |
| DTM3105-QZ | 120 | 5 | 1 | 5035048024171 |
| DTM3115-QZ | 120 | 10 | 1 | 5035048024232 |
| DTM3107-QZ | 240 | 5 | 1 | 5035048024157 |
| DTM3117-QZ | 240 | 10 | 1 | 5035048024218 |
| DTM8562-QZ | 320 | 5 | 1 | 5035048093917 |
| DTM8563-QZ | 320 | 10 | 5 | 5035048093924 |

Ø225mm

| Référence | Grain | Pièces | Unité de vente | EAN |
|------------|-------|--------|----------------|---------------|
| DTM8680-QZ | 60 | 5 | 1 | 5035048543696 |
| DTM8681-QZ | 80 | 5 | 1 | 5035048543702 |
| DTM8682-QZ | 120 | 5 | 1 | 5035048543726 |
| DTM8684-QZ | 150 | 1 | 1 | 5054905252113 |
| DTM8683-QZ | 240 | 5 | 1 | 5035048543733 |

Ø150mm



| Référence | Grain | Pièces | Unité de vente | EAN |
|------------|-------|--------|----------------|---------------|
| DTM8675-QZ | 40 | 5 | 1 | 5035048543603 |
| DTM8556-QZ | 60 | 5 | 5 | 5035048093856 |
| DTM8557-QZ | 60 | 10 | 1 | 5035048093863 |
| DTM3123-QZ | 80 | 5 | 1 | 5035048024195 |
| DTM3133-QZ | 80 | 10 | 1 | 5035048024256 |
| DTM3125-QZ | 120 | 5 | 1 | 5035048024164 |
| DTM3135-QZ | 120 | 10 | 1 | 5035048024225 |
| DTM3127-QZ | 240 | 5 | 1 | 5035048024188 |
| DTM3137-QZ | 240 | 10 | 1 | 5035048024249 |
| DTM8558-QZ | 320 | 5 | 5 | 5035048093870 |
| DTM8559-QZ | 320 | 10 | 5 | 5035048093887 |

EXTREME ABRASIFS TREILLIS TRIANGULAIRE
100×150mm

| Référence | Grain | Pièces | Unité de vente | EAN |
|------------|-------|--------|----------------|---------------|
| DTM8553-QZ | 80 | 5 | 1 | 5035048093481 |
| DTM8554-QZ | 120 | 5 | 1 | 5035048093498 |
| DTM8555-QZ | 240 | 5 | 1 | 5035048093504 |

EXTREME ABRASIFS TREILLIS DELTA
93×93mm

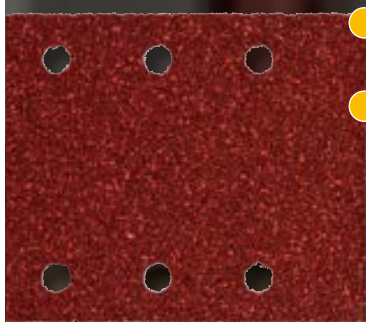
| Référence | Grain | Pièces | Unité de vente | EAN |
|------------|-------|--------|----------------|---------------|
| DTM3092-QZ | 80 | 5 | 1 | 5035048024140 |
| DTM3093-QZ | 120 | 5 | 1 | 5035048024126 |
| DTM3095-QZ | 240 | 5 | 1 | 5035048024133 |

FEUILLES ABRASIVES PRÉ-PERFORÉES AUTO-ADHÉSIVES

APPLICATIONS

Pour toutes les applications de ponçage et finition du bois, des surfaces peintes ou enduites

CARACTERISTIQUES

Papier abrasif de qualité industrielle pour tous les travaux de dégrossissage, ponçage et finition sur bois, ponçage de surface peinte ou enduite
 Grain d'oxyde d'aluminium de haute qualité offrant un pouvoir abrasif supérieur.
 La résine utilisée comme liant assure une excellente adhésion des grains et une grande résistance à l'échauffement pour un ponçage efficace
 Support papier de type E particulièrement résistant

FEUILLES ABRASIVES PRÉ-PERFORÉES AUTO-ADHÉSIVES
¼ feuille 8 trous 115×115mm

| Référence | Grain | Pièces | Unité de vente | EAN |
|-----------|-------|--------|----------------|---------------|
| DT3020-QZ | 40 | 10 | 1 | 5035048014462 |
| DT3030-QZ | 40 | 25 | 1 | 5035048014479 |
| DT3021-QZ | 60 | 10 | 1 | 5035048014486 |
| DT3031-QZ | 60 | 25 | 1 | 5035048014493 |
| DT3022-QZ | 80 | 10 | 1 | 5035048014509 |
| DT3032-QZ | 80 | 25 | 1 | 5035048014516 |
| DT3023-QZ | 120 | 10 | 1 | 5035048014523 |
| DT3033-QZ | 120 | 25 | 1 | 5035048014530 |
| DT3024-QZ | 180 | 10 | 1 | 5035048014547 |
| DT3034-QZ | 180 | 25 | 1 | 5035048014554 |
| DT3025-QZ | 240 | 10 | 1 | 5035048014561 |
| DT3035-QZ | 240 | 25 | 1 | 5035048014578 |
| DT3026-QZ | 320 | 10 | 1 | 5035048071953 |

½ feuille 10 trous 115×228mm

| Référence | Grain | Pièces | Unité de vente | EAN |
|-----------|-------|--------|----------------|---------------|
| DT8550-QZ | 60 | 10 | 1 | 5035048069608 |
| DT8551-QZ | 80 | 10 | 1 | 5035048069615 |
| DT8552-QZ | 120 | 10 | 1 | 5035048069622 |

¼ feuille 8 trous 115×140mm

| Référence | Grain | Pièces | Unité de vente | EAN |
|-----------|-------|--------|----------------|---------------|
| DT3011-QZ | 40 | 25 | 1 | 5035048058947 |
| DT3012-QZ | 60 | 25 | 1 | 5035048058954 |
| DT3014-QZ | 100 | 25 | 1 | 5035048058961 |
| DT3015-QZ | 150 | 25 | 1 | 5035048058978 |
| DT3017-QZ | 220 | 25 | 1 | 5035048058985 |

½ feuille 8 trous 93×230mm

| Référence | Grain | Pièces | Unité de vente | EAN |
|-----------|-------|--------|----------------|---------------|
| DT8590-QZ | 60 | 10 | 1 | 5035048069905 |
| DT8591-QZ | 80 | 10 | 1 | 5035048069912 |
| DT8592-QZ | 120 | 10 | 1 | 5035048069929 |

½ feuille 8 trous 93×190mm

| Référence | Grain | Pièces | Unité de vente | EAN |
|-----------|-------|--------|----------------|---------------|
| DT8620-QZ | 60 | 10 | 1 | 5035048070208 |
| DT8621-QZ | 80 | 10 | 1 | 5035048070215 |
| DT8622-QZ | 120 | 10 | 1 | 5035048070222 |
| DT8623-QZ | 180 | 10 | 1 | 5035048070239 |
| DT8624-QZ | 240 | 10 | 1 | 5035048070246 |

FEUILLES ABRASIVES DELTA PRÉ-PERFORÉES AUTO-ADHÉSIVES
6 trous 93×93mm

| Référence | Grain | Pièces | Unité de vente | EAN |
|-----------|-------|--------|----------------|---------------|
| DT3090-QZ | 40 | 10 | 1 | 5035048061770 |
| DT3091-QZ | 60 | 10 | 1 | 5035048061787 |
| DT3092-QZ | 80 | 10 | 1 | 5035048061794 |
| DT3093-QZ | 120 | 10 | 1 | 5035048061800 |
| DT3094-QZ | 180 | 10 | 1 | 5035048061817 |
| DT3095-QZ | 240 | 10 | 1 | 5035048061824 |



BANDES ABRASIVES
APPLICATIONS

Pour tous les travaux de décapage, de ponçage et de finition sur les surfaces en bois, en métal et peintes

CARACTERISTIQUES

Taille de support très résistant et collage thermorésistant
 Grain en oxyde d'aluminium de qualité supérieure pour une ponçage rapide et efficace et pour une bonne finition des surfaces en bois en métal ou peintes
 Les bandes abrasives (grain > 120) bénéficient d'un collage à la résine antistatique qui réduit l'encrassement et rend l'extraction de la poussière plus efficace pour une durée de vie plus longue de la bande perforations

BANDES ABRASIVES
100x610mm

| Référence | Grain | Pièces | Unité de vente | EAN |
|-----------|-------|--------|----------------|---------------|
| DT3320-QZ | 40 | 3 | 1 | 5035048068151 |
| DT3321-QZ | 60 | 3 | 1 | 5035048068168 |
| DT3322-QZ | 80 | 3 | 1 | 5035048068175 |
| DT3323-QZ | 100 | 3 | 1 | 5035048068182 |
| DT3324-QZ | 150 | 3 | 1 | 5035048068199 |

75x533mm

| Référence | Grain | Pièces | Unité de vente | EAN |
|-----------|-------|--------|----------------|---------------|
| DT3376-QZ | 60 | 3 | 1 | 5035048068717 |
| DT3377-QZ | 80 | 3 | 1 | 5035048068724 |
| DT3628-QZ | 100 | 3 | 1 | 5035048070840 |
| DT3301-QZ | 40 | 10 | 1 | 5011402375172 |
| DT3302-QZ | 60 | 10 | 1 | 5011402375189 |
| DT3303-QZ | 80 | 10 | 1 | 5011402375196 |
| DT3304-QZ | 100 | 10 | 1 | 5011402375202 |
| DT3629-QZ | 120 | 10 | 1 | 5035048070857 |
| DT3305-QZ | 150 | 10 | 1 | 5011402375219 |
| DT3307-QZ | 220 | 10 | 1 | 5011402375226 |

64x356mm

| Référence | Grain | Pièces | Unité de vente | EAN |
|-----------|-------|--------|----------------|---------------|
| DT3661-QZ | 60 | 3 | 1 | 5035048069011 |
| DT3662-QZ | 80 | 3 | 1 | 5035048069028 |
| DT3663-QZ | 100 | 3 | 1 | 5035048069035 |
| DT3664-QZ | 150 | 3 | 1 | 5035048069042 |
| DT3666-QZ | 60 | 10 | 1 | 5035048069066 |
| DT3667-QZ | 80 | 10 | 1 | 5035048069073 |
| DT3668-QZ | 100 | 10 | 1 | 5035048069080 |
| DT3669-QZ | 150 | 10 | 1 | 5035048069097 |

100x560mm



| Référence | Grain | Pièces | Unité de vente | EAN |
|-----------|-------|--------|----------------|---------------|
| DT3312-QZ | 40 | 3 | 1 | 5035048025642 |
| DT3314-QZ | 60 | 3 | 1 | 5035048025659 |
| DT3315-QZ | 80 | 3 | 1 | 5035048025666 |
| DT3316-QZ | 100 | 3 | 1 | 5035048025673 |
| DT3318-QZ | 150 | 3 | 1 | 5035048025680 |

75x457mm

| Référence | Grain | Pièces | Unité de vente | EAN |
|-----------|-------|--------|----------------|---------------|
| DT3640-QZ | 40 | 3 | 1 | 5035048068809 |
| DT3641-QZ | 60 | 3 | 1 | 5035048068816 |
| DT3642-QZ | 80 | 3 | 1 | 5035048068823 |
| DT3643-QZ | 100 | 3 | 1 | 5035048068830 |
| DT3644-QZ | 150 | 3 | 1 | 5035048068847 |

45x715mm

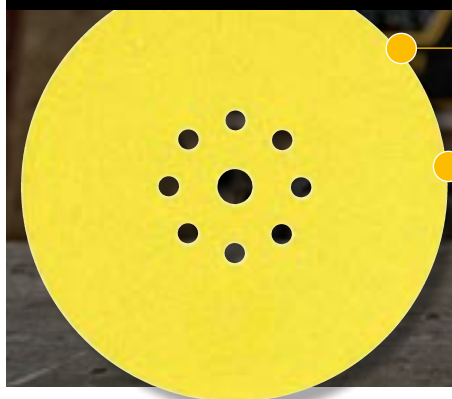
| Référence | Grain | Pièces | Unité de vente | EAN |
|-----------|-------|--------|----------------|---------------|
| DT3351-QZ | 80 | 3 | 1 | 5035048034378 |
| DT3352-QZ | 100 | 3 | 1 | 5035048034385 |
| DT3353-QZ | 120 | 3 | 1 | 5035048034392 |
| DT3354-QZ | 150 | 3 | 1 | 5035048034408 |
| DT3355-QZ | 240 | 3 | 1 | 5035048034415 |

DISQUES ABRASIFS AUTO-ADHÉSIVES

APPLICATIONS

Pour tous les travaux de décapage, de ponçage, et de finition sur les surfaces en bois, en métal et peintes

CARACTERISTIQUES

Résine offrant une bonne résistance à la chaleur lors de ponçages intensifs
 Support papier très résistant assurant une bonne longévité et une bonne performance du disque
 Grains abrasifs en stéarate réduisant l'encrassement et améliorant les performances sur les bois tendres et les surfaces peintes
 Système de fixation auto-grippant pour un changement facile et rapide des disques

DISQUES ABRASIFS AUTO-ADHÉSIVES
Ø125mm avec 8 perforations

| Référence | Grain | Pièces | Unité de vente | EAN |
|-----------|-------|--------|----------------|---------------|
| DT3101-QZ | 40 | 10 | 1 | 5035048058992 |
| DT3111-QZ | 40 | 25 | 1 | 5035048059067 |
| DT3102-QZ | 60 | 10 | 1 | 5035048059005 |
| DT3112-QZ | 60 | 25 | 1 | 5035048059074 |
| DT3103-QZ | 80 | 10 | 1 | 5035048059012 |
| DT3113-QZ | 80 | 25 | 1 | 5035048059081 |
| DT3105-QZ | 120 | 10 | 1 | 5035048059029 |
| DT3115-QZ | 120 | 25 | 1 | 5035048059098 |
| DT3106-QZ | 180 | 10 | 1 | 5035048059036 |
| DT3116-QZ | 180 | 25 | 1 | 5035048059104 |
| DT3107-QZ | 240 | 10 | 1 | 5035048059043 |
| DT3117-QZ | 240 | 25 | 1 | 5035048059111 |
| DT3108-QZ | 320 | 10 | 1 | 5035048059050 |
| DT3118-QZ | 320 | 25 | 1 | 5035048059128 |

Ø225mm avec 9 perforations

| Référence | Grain | Pièces | Unité de vente | EAN |
|-----------|-------|--------|----------------|---------------|
| DT3164-QZ | 60 | 1 | 1 | 5035048082782 |
| DT3169-QZ | 80 | 1 | 1 | 5035048082799 |
| DT3179-QZ | 100 | 1 | 1 | 5035048082928 |
| DT3170-QZ | 120 | 1 | 1 | 5035048082805 |

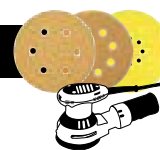
Ø150mm avec 6 perforations

| Référence | Grain | Pièces | Unité de vente | EAN |
|-----------|-------|--------|----------------|---------------|
| DT3121-QZ | 40 | 10 | 1 | 5035048059135 |
| DT3131-QZ | 40 | 25 | 1 | 5035048059203 |
| DT3122-QZ | 60 | 10 | 1 | 5035048059142 |
| DT3132-QZ | 60 | 25 | 1 | 5035048059210 |
| DT3123-QZ | 80 | 10 | 1 | 5035048059159 |
| DT3133-QZ | 80 | 25 | 1 | 5035048059227 |
| DT3125-QZ | 120 | 10 | 1 | 5035048059166 |
| DT3135-QZ | 120 | 25 | 1 | 5035048059234 |
| DT3126-QZ | 180 | 10 | 1 | 5035048059173 |
| DT3136-QZ | 180 | 25 | 1 | 5035048059241 |
| DT3127-QZ | 240 | 10 | 1 | 5035048059180 |
| DT3137-QZ | 240 | 25 | 1 | 5035048059463 |
| DT3128-QZ | 320 | 10 | 1 | 5035048059197 |
| DT3138-QZ | 320 | 25 | 1 | 5035048059258 |

PLATEAUX DE RECHANGE 'QUICK FIT'

CARACTERISTIQUES :

- Plateaux de rechange auto-agrippants, pour ponceuses excentriques DeWALT
- Plateaux de dureté moyenne.

| Référence | Disque | Ø [mm] | Pièces | Unité de vente | EAN |
|-----------|--------|--------|--------|----------------|---------------|
| DT3600-QZ | Velcro | 125 | 1 | 1 | 5035048059265 |
| DT3601-QZ | Velcro | 150 | 1 | 1 | 5035048059272 |



FEUILLES STANDARD 230×280MM
APPLICATIONS

- Préparation et finition du bois et de la peinture

CARACTERISTIQUES

- Grains en oxyde d'aluminium de qualité supérieure
- Support de poids "D/C" solide et souple
- Enduit en stéarate pour limiter l'encrassement (80g et plus)

Papier a l'oxyde d'aluminium

| Référence | Grain | Pièces | Unité de vente | EAN |
|-----------|-------|--------|----------------|---------------|
| DT3230-QZ | 40 | 1 | 10 | 5035048073612 |
| DT3231-QZ | 60 | 1 | 10 | 5035048073629 |
| DT3238-QZ | 60 | 1 | 50 | 5035048073698 |
| DT3232-QZ | 80 | 1 | 10 | 5035048073636 |
| DT3239-QZ | 80 | 1 | 50 | 5035048073704 |
| DT3233-QZ | 120 | 1 | 10 | 5035048073643 |
| DT3240-QZ | 120 | 1 | 50 | 5035048073711 |
| DT3234-QZ | 180 | 1 | 10 | 5035048073650 |
| DT3241-QZ | 180 | 1 | 50 | 5035048073728 |
| DT3235-QZ | 240 | 1 | 10 | 5035048073667 |
| DT3242-QZ | 240 | 1 | 50 | 5035048073735 |
| DT3236-QZ | 320 | 1 | 10 | 5035048073674 |

APPLICATIONS

- Elimination de la rouille, meulage, ébavurage et finition de surface

CARACTERISTIQUES

- Support en toile de poids "J", solide et résistant pour le ponçage du métal
- Grains d'oxyde d'aluminium de qualité industrielle pour un décapage/ponçage rapide et efficace

Feuille pour le metal

| Référence | Grain | Pièces | Unité de vente | EAN |
|-----------|-------|--------|----------------|---------------|
| DT3281-QZ | 80 | 1 | 10 | 5035048073872 |
| DT3282-QZ | 120 | 1 | 10 | 5035048073889 |
| DT3283-QZ | 180 | 1 | 10 | 5035048073896 |
| DT3284-QZ | 240 | 1 | 10 | 5035048073902 |
| DT3285-QZ | 320 | 1 | 10 | 5035048073919 |

ROULEAUX
APPLICATIONS

- Pour toutes les applications de ponçage et de finition du bois, des surfaces peintes ou enduites

CARACTERISTIQUES

- Papier abrasif de qualité industrielle pour tous travaux de dégrossissage, ponçage et finition sur bois, ponçage de surfaces peintes ou enduites
- Grains d'oxyde d'aluminium de haute qualité offrant un pouvoir abrasif supérieur
- La résine utilisée comme liant assure une adhésion des grains et une grande résistance à l'échauffement pour un ponçage efficace
- Support papier de type E particulièrement résistant pour augmenter la longévité et la performance.

Demi-feuille et quart de feuille – 5m×115mm

| Référence | Grain | Pièces | Unité de vente | EAN |
|-----------|-------|--------|----------------|---------------|
| DT3580-QZ | 60 | 1 | 1 | 5035048067079 |
| DT3581-QZ | 80 | 1 | 1 | 5035048067086 |
| DT3582-QZ | 120 | 1 | 1 | 5035048067093 |
| DT3583-QZ | 180 | 1 | 1 | 5035048067109 |
| DT3584-QZ | 220 | 1 | 1 | 5035048067116 |

Tiers de feuille – 5m×93mm

| Référence | Grain | Pièces | Unité de vente | EAN |
|-----------|-------|--------|----------------|---------------|
| DT3590-QZ | 60 | 1 | 1 | 5035048067178 |
| DT3591-QZ | 80 | 1 | 1 | 5035048067185 |
| DT3592-QZ | 120 | 1 | 1 | 5035048067192 |
| DT3593-QZ | 180 | 1 | 1 | 5035048067208 |
| DT3594-QZ | 220 | 1 | 1 | 5035048067215 |



FRAISES DROITES

CARACTÉRISTIQUES

- Fraises à taillant simple pour des coupes rapides
- Fraises à deux taillants pour une finition parfaite
- Fraises droites longues pour le rainurage et mortaisage en profondeur
- Disponibles avec emmanchement de 8

APPLICATIONS

- Pour des coupes droites et des rainures dans les contre-plaqués, MDF, HDF, bois durs et agglomérés
- Peuvent être utilisées pour ébarber des stratifiés

| Référence | Taillants | Emmanchement [mm] | Diamètre [mm] | Longueur de travail [mm] | Longueur [mm] | Pièces | Unité de vente | EAN |
|------------|-----------|-------------------|---------------|--------------------------|---------------|--------|----------------|---------------|
| DT90001-QZ | 2 | 8 | 5 | 12 | 50 | 1 | 1 | 5035048538456 |
| DT90002-QZ | 2 | 8 | 6 | 19 | 55 | 1 | 1 | 5035048538463 |
| DT90003-QZ | 2 | 8 | 8 | 20 | 55 | 1 | 1 | 5035048538494 |
| DT90004-QZ | 2 | 8 | 10 | 20 | 52 | 1 | 1 | 5035048538500 |
| DT90005-QZ | 2 | 8 | 12 | 20 | 52 | 1 | 1 | 5035048538517 |
| DT90006-QZ | 2 | 8 | 14 | 20 | 52 | 1 | 1 | 5035048538524 |
| DT90007-QZ | 2 | 8 | 15 | 20 | 52 | 1 | 1 | 5035048538531 |
| DT90008-QZ | 2 | 8 | 16 | 20 | 52 | 1 | 1 | 5035048538548 |
| DT90009-QZ | 2 | 8 | 18 | 20 | 52 | 1 | 1 | 5035048538555 |
| DT90010-QZ | 2 | 8 | 20 | 20 | 52 | 1 | 1 | 5035048538562 |
| DT90011-QZ | 2 | 8 | 22 | 20 | 52 | 1 | 1 | 5035048538586 |
| DT90012-QZ | 2 | 8 | 25 | 20 | 52 | 1 | 1 | 5035048538593 |

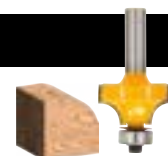
FRAISE À PROFILER AVEC GUIDE

CARACTÉRISTIQUES

- Deux taillants pour une finition de très haute qualité
- Disponibles avec emmanchement de 8

APPLICATIONS

- Pour créer des bords décoratifs sur des plans de travail, meubles, portes, appuis de fenêtres et cadres
- Pour bois tendres et durs, MDF et stratifiés

| Référence | Emmanchement [mm] | Diamètre [mm] | Longueur de travail [mm] | Longueur [mm] | Pièces | Unité de vente | EAN |
|------------|-------------------|---------------|--------------------------|---------------|--------|----------------|---------------|
| DT90013-QZ | 8 | 22.7 | 9.5 | R5 | 1 | 1 | 5035048538609 |
| DT90014-QZ | 8 | 25.4 | 12.7 | R6.35 | 1 | 1 | 5035048538616 |
| DT90015-QZ | 8 | 31.8 | 15.9 | R9.5 | 1 | 1 | 5035048538623 |

SETS DE FRAISES
SET JEU DE MÈCHE 12 PCS POUR DÉFONCEUSE – QUEUE DE 8MM

CONTENU

Set de fraises 12 pcs

DT90016-QZ

 EAN 5035048538647
 Unité de vente 1

SET JEU DE MÈCHE 22 PCS POUR DÉFONCEUSE – QUEUE DE 8MM

CONTENU

Set de fraises 22 pcs

DT90017-QZ

 EAN 5035048538654
 Unité de vente 1

FERS POUR RABOTS

| Référence | Machine | Dimensions [mm] | Pièces | Unité de vente | EAN |
|-----------|-----------------------|-----------------------|--------|----------------|---------------|
| DT3901-QZ | DW676 | 80mm (non réversible) | 2 | 1 | 5035048059456 |
| DT3906-QZ | DW677 / DW678 / DW680 | 82mm | 2 | 1 | 5011402381869 |
| DE7333-XJ | D27300/DW733S | 260mm | 1 | 1 | 5011402289851 |

LAMES POUR FRAISEUSES À LAMELLES

| Référence | Machine | Diamètre [mm] | Alésage [mm] | Epaisseur [mm] | N° de dents | Pièces | Unité de vente | EAN |
|-----------|-----------------|---------------|--------------|----------------|-------------|--------|----------------|---------------|
| DT1306-QZ | DW682K / DW685K | 102 | 22 | 3.9 | 12 | 1 | 1 | 5011402382118 |

LAMELLES

| Référence | Taille [mm] | Description | Pièces | Unité de vente | EAN |
|-----------|-------------|--|--------|----------------|---------------|
| DT3931-QZ | 10 | Pour panneaux d'épaisseur 13 - 18mm | 1000 | 1 | 5035048033531 |
| DT3932-QZ | 20 | Pour panneaux d'épaisseur 19mm et plus | 1000 | 1 | 5035048025383 |

SETS



CUSTOMISABLE SETS 248

SETS D'EMBOUTS 252

SETS D'EMBOUTS ET FORETS 259

SETS DE DOUILLES HEXAGONALES 261

SETS DE FORETS 261

DISQUES À TRONÇONNER EN BOÎTE 265

SETS LAMES DE SCIES SAUTEUSES 265

SETS LAMES DE SCIES SABRE 266

SETS LAMES DE SCIES CIRCULAIRES 266

SETS LAMES DE SCIES MULTITOOL 267

SETS DE FRAISES 267

CUSTOMISABLE SETS
SET 2 PIÈCES POUR TOUGH CASE

CONTENU

TicTac vide ×2

DT70800-QZ

| | |
|----------------|---------------|
| EAN | 5054905297534 |
| Unité de vente | 1 |

SET TOUGH CASE KIT DE DÉMARRAGE 6 PIÈCES

CONTENU

 Porte-embout : pour 7 pcs 25mm ×2, pour 7 pcs 57mm ×2
 TOUGH CASE taille petit vide ×1
 TicTac vide ×1

DT70801-QZ

| | |
|----------------|---------------|
| EAN | 5054905297541 |
| Unité de vente | 1 |

SET TOUGH CASE KIT DE DÉMARRAGE 12 PIÈCES

CONTENU

 Porte-embout : pour 7 pcs 25mm ×2, pour 7 pcs 57mm ×2
 TOUGH CASE taille medium vide ×1
 TicTac vide ×1
 Séparateurs ×6

DT70802-QZ

| | |
|----------------|---------------|
| EAN | 5054905297558 |
| Unité de vente | 1 |

SET TOUGH CASE KIT DE DÉMARRAGE 7 PIÈCES

CONTENU

 TOUGH CASE taille large vide ×1
 Séparateurs ×6

DT70839-QZ

| | |
|----------------|---------------|
| EAN | 5054905299248 |
| Unité de vente | 1 |

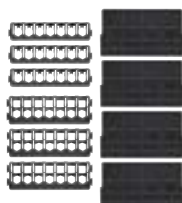
SET TOUGH CASE PAQUET D'INSERTS 10 PIÈCES

CONTENU

 Porte-embout : pour 7 pcs 25mm ×2, pour 7 pcs 57mm ×2
 TicTac vide ×1
 Séparateurs ×6

DT70805-QZ

| | |
|----------------|---------------|
| EAN | 5054905297589 |
| Unité de vente | 1 |

SET EMBOUTS 7 PCS 25MM POUR TOUGH CASE

CONTENU

 Porte-embout : pour 7 pcs 25mm ×1
 Philips 25mm : 2× Ph1, 3× Ph2, 2× Ph3

DT70808-QZ

| | |
|----------------|---------------|
| EAN | 5054905297619 |
| Unité de vente | 1 |



CUSTOMISABLE SETS

SET EMBOUTS 7 PCS 25MM POUR TOUGH CASE



CONTENU

Porte-embout : pour 7 pcs 25mm ×1
Pozidriv 25mm : 1×Pz1, 2×Pz2, 1×Pz3
Philips 25mm : 1×Ph1, 2×Ph2

DT70809-QZ

| | |
|----------------|---------------|
| EAN | 5054905297626 |
| Unité de vente | 1 |

SET EMBOUTS 7 PCS 25MM POUR TOUGH CASE



CONTENU

Porte-embout : pour 7 pcs 25mm ×1
Pozidriv 25mm : 1×Pz2
Philips 25mm : 1×Ph2
Torx 25mm : 2×T20, 2×T25, 1×T30

DT70810-QZ

| | |
|----------------|---------------|
| EAN | 5054905297633 |
| Unité de vente | 1 |

SET EMBOUTS 7 PCS 25MM POUR TOUGH CASE



CONTENU

Porte-embout : pour 7 pcs 25mm ×1
Pozidriv 25mm : 2×Pz1, 3×Pz2, 2×Pz3

DT70812-QZ

| | |
|----------------|---------------|
| EAN | 5054905297657 |
| Unité de vente | 1 |

SET EMBOUTS 7 PCS 25MM POUR TOUGH CASE



CONTENU

Porte-embout : pour 7 pcs 25mm ×1
Pozidriv 25mm : 1×Pz1, 2×Pz2
Torx 25mm : 1×T15, 1×T20, 1×T25, 1×T30

DT70813-QZ

| | |
|----------------|---------------|
| EAN | 5054905297664 |
| Unité de vente | 1 |

SET EMBOUTS 7 PCS 25MM POUR TOUGH CASE



CONTENU

Porte-embout : pour 7 pcs 25mm ×1
Carré 25mm : 2×SQ1, 3×SQ2, 2×SQ3

DT70815-QZ

| | |
|----------------|---------------|
| EAN | 5054905297688 |
| Unité de vente | 1 |

SET EMBOUTS 7 PCS 25MM POUR TOUGH CASE



CONTENU

Porte-embout : pour 7 pcs 25mm ×1
Torx 25mm : 1×T15, 2×T20, 2×T25, 1×T30, 1×T40

DT70816-QZ

| | |
|----------------|---------------|
| EAN | 5054905297695 |
| Unité de vente | 1 |

SET EMBOUTS 7 PCS 57MM POUR TOUGH CASE

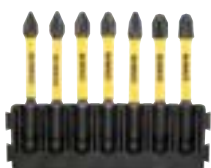

CONTENU

Porte-embout : pour 7 pcs 57mm ×1
Philips 57mm : 2×Ph1, 3×Ph2, 2×Ph3

DT70818-QZ

| | |
|----------------|---------------|
| EAN | 5054905297718 |
| Unité de vente | 1 |

SET EMBOUTS 7 PCS 57MM POUR TOUGH CASE

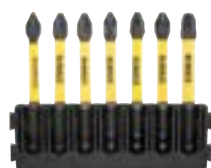

CONTENU

Porte-embout : pour 7 pcs 57mm ×1
Pozidriv 57mm : 1×Pz1, 2×Pz2, 1×Pz3
Philips 57mm : 1×Ph1, 2×Ph2

DT70819-QZ

| | |
|----------------|---------------|
| EAN | 5054905297725 |
| Unité de vente | 1 |

SET EMBOUTS 7 PCS 57MM POUR TOUGH CASE

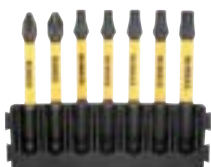

CONTENU

Porte-embout : pour 7 pcs 57mm ×1
Pozidriv 57mm : 1×Pz2
Philips 57mm : 1×Ph2
Torx 57mm : 2×T20, 2×T25, 1×T30

DT70820-QZ

| | |
|----------------|---------------|
| EAN | 5054905297732 |
| Unité de vente | 1 |

SET EMBOUTS 7 PCS 57MM POUR TOUGH CASE

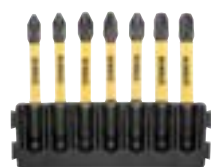

CONTENU

Porte-embout : pour 7 pcs 57mm ×1
Pozidriv 57mm : 2×Pz1, 3×Pz2, 2×Pz3

DT70822-QZ

| | |
|----------------|---------------|
| EAN | 5054905297756 |
| Unité de vente | 1 |

CUSTOMISABLE SETS
SET EMBOUTS 7 PCS 57MM POUR TOUGH CASE

CONTENU

Porte-embout : pour 7 pcs 57mm ×1
Pozidriv 57mm : 1×Pz1, 2×Pz2
Torx 57mm : 1×T15, 1×T20, 1×T30, 1×T57

DT70823-QZ

EAN 5054905297763
 Unité de vente 1

SET EMBOUTS 7 PCS 57MM POUR TOUGH CASE

CONTENU

Porte-embout : pour 7 pcs 57mm ×1
Carré 57mm : 2×SQ1, 3×SQ2, 2×SQ3

DT70824-QZ

EAN 5054905297770
 Unité de vente 1

SET EMBOUTS 7 PCS 57MM POUR TOUGH CASE

CONTENU

Porte-embout : pour 7 pcs 57mm ×1
Torx 57mm : 1×T15, 2×T20, 1×T30, 1×T40, 2×T57

DT70825-QZ

EAN 5054905297787
 Unité de vente 1

SET PORTE-EMBOUTS FLEXTORQ + DOUILLES HEXAGONALES IMPACT 5 PCS

CONTENU

Porte-embout : pour 5 pcs ×1
Doilles hexagonales : 8mm, 10mm, 13mm
 Porte-embouts FlexTorq ×1

DT70826-QZ

EAN 5054905297794
 Unité de vente 1

SET PORTE-EMBOUTS FLEXTORQ + DOUILLES HEXAGONALES IMPACT 5 PCS

CONTENU

Porte-embout : pour 5 pcs ×1
Doilles hexagonales auto-nettoyantes : 8mm, 10mm, 13mm
 Porte-embouts FlexTorq ×1

DT70827-QZ

EAN 5054905297800
 Unité de vente 1

SET FORETS MÉTAL BLACK & GOLD 6 PCS

CONTENU

Porte-embout : pour 6 forets ×1
Forets métal Black & Gold : 2, 3, 4, 5, 6, 8mm

DT70828-QZ

EAN 5054905297817
 Unité de vente 1

SET FORETS MÉTAL BLACK & GOLD 7 PCS

CONTENU

Porte-embout : pour 7 forets ×1
Forets métal Black & Gold : 3, 4, 5, 6, 8, 10, 12mm

DT70829-QZ

EAN 5054905297824
 Unité de vente 1

SET FORETS MULTI-MATERIAUX 5 PCS

CONTENU

Porte-embout : pour 5 forets ×1
Forets : 4, 5, 5.5, 6, 8mm

DT70830-QZ

EAN 5054905297831
 Unité de vente 1

SET FORETS MÉTAL BLACK & GOLD 7 PCS

CONTENU

Porte-embout : pour 7 forets ×1
Forets métal Black & Gold : 2, 3, 4, 5, 6, 8, 10mm

DT70831-QZ

EAN 5054905297848
 Unité de vente 1

SET EXTREME IMPACT MÈCHES À BOUS PLATES 5 PCS

CONTENU

Porte-embout : pour 5 forets ×1
Mèches : 18, 20, 22, 25, 32mm

DT70832-QZ

EAN 5054905297855
 Unité de vente 1



CUSTOMISABLE SETS

SET EXTREME IMPACT MÈCHES À BOUS PLATES 5 PCS



CONTENU

Porte-embout : pour 5 forets ×1
Mèches : 14, 18, 20, 22, 25mm

DT70833-QZ

| | |
|----------------|---------------|
| EAN | 5054905297862 |
| Unité de vente | 1 |

SET EXTREME IMPACT MÈCHES À BOUS PLATES 5 PCS



CONTENU

Porte-embout : pour 5 forets ×1
Mèches : 16, 18, 20, 25, 32mm

DT70834-QZ

| | |
|----------------|---------------|
| EAN | 5054905297879 |
| Unité de vente | 1 |

SET SDS+ 5 PCS



CONTENU

Porte-embout : pour 5 forets ×1
Forets SDS-plus : 5.5×160mm, 6×160mm, 7×160mm, 8×160mm, 10×160mm

DT70835-QZ

| | |
|----------------|---------------|
| EAN | 5054905297886 |
| Unité de vente | 1 |

SET SDS+ 5 PCS



CONTENU

Porte-embout : pour 5 forets ×1
Forets SDS-plus : 6×160mm (×2), 8×160mm, 10×160mm, 12×160mm

DT70836-QZ

| | |
|----------------|---------------|
| EAN | 5054905297893 |
| Unité de vente | 1 |

SET SDS+ 5 PCS



CONTENU

Porte-embout : pour 5 forets ×1
Forets SDS-plus : 5×160mm, 6×160mm, 8×160mm, 10×160mm, 12×160mm

DT70837-QZ

| | |
|----------------|---------------|
| EAN | 5054905297909 |
| Unité de vente | 1 |



TSTAK™



SYSTÈME MODULAIRE DE RANGEMENT D'ACCESSOIRES

Le système de rangement modulaire DeWALT est facile à utiliser avec ses coffrets emboîtés qui permettent d'organiser et de sécuriser le rangement des accessoires et des fixations.

La gamme est totalement compatible avec le système TSTAK™ et est entièrement personnalisable. C'est une solution de stockage flexible sur les chantiers, dans les ateliers et dans les véhicules de service.

DT70716-QZ



Système de rangement TSTAK pour sets

EXTREME FLEX TORQ SETS D'EMBOUS EN TOUGH CASE

SET EMBOUTS 15 PCS FLEXTORQ EN TOUGH CASE



CONTENU

Pozidriv 25mm : 6× Pz2
 Torx 25mm : 3× T15, 3× T20, 3× T25
 Porte-embouts magnétique ×1

DT70522T-QZ

| | |
|----------------|---------------|
| EAN | 5035048089590 |
| Unité de vente | 10 |

SET EMBOUTS 25 PCS FLEXTORQ EN TOUGH CASE



CONTENU

Pozidriv 25mm : 25× Pz2

DT70556T-QZ

| | |
|----------------|---------------|
| EAN | 5035048535233 |
| Unité de vente | 21 |

SET EMBOUTS 25 PCS FLEXTORQ EN TOUGH CASE



CONTENU

Philips 25mm : 25× Ph2

DT70555T-QZ

| | |
|----------------|---------------|
| EAN | 5035048535226 |
| Unité de vente | 21 |

SET EMBOUTS 25 PCS FLEXTORQ EN TOUGH CASE



CONTENU

Torx 25mm : 25× T20

DT70557T-QZ

| | |
|----------------|---------------|
| EAN | 5035048535257 |
| Unité de vente | 21 |

SET EMBOUTS 25 PCS FLEXTORQ EN TOUGH CASE



CONTENU

Torx 25mm : 25× T25

DT70558T-QZ

| | |
|----------------|---------------|
| EAN | 5035048535264 |
| Unité de vente | 21 |

SET EMBOUTS 25 PCS FLEXTORQ EN TOUGH CASE



CONTENU

Pozidriv 25mm : 2× Pz2, 1× Pz3
 Pozidriv 57mm : 1× Pz2
 Philips 25mm : 2× Ph2
 Philips 57mm : 1× Ph2
 Torx 25mm : 1× T10, 2× T20, 5× T25, 2× T30
 Torx 57mm : 1× T15, 2× T20, 1× T25
 Torx 85mm : 1× T20, 1× T25
 Douilles hexagonales auto-nettoyantes : 8mm
 Porte-embouts magnétique compacte ×1

DT70744T-QZ

| | |
|----------------|---------------|
| EAN | 5035048503997 |
| Unité de vente | 5 |

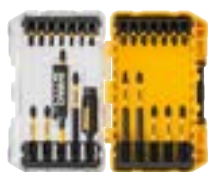
EXTREME FLEX TORQ SETS D'EMBOUTS EN TOUGH CASE
SET EMBOUTS 26 PCS FLEXTORQ EN TOUGH CASE

CONTENU

Pozidriv 25mm: 7×Pz2, 1×Pz3
Pozidriv 57mm: 2×Pz2, 1×Pz3
Pozidriv 85mm: 1×Pz2
Philips 57mm: 2×Ph2
Philips 85mm: 1×Ph2
Torx 50mm: 2×T20, 2×T25, 2×T30
Plat 25mm: 1×SL6, 1×SL8
Douilles hexagonales auto-nettoyantes: 8, 10mm
 Porte-embouts magnétique ×1

DT70730T-QZ

| | |
|----------------|---------------|
| EAN | 5035048503843 |
| Unité de vente | 5 |

SET EMBOUTS 29 PCS FLEXTORQ EN TOUGH CASE

CONTENU

Pozidriv 57mm: 1×Pz2, 1×Pz3
Philips 57mm: 1×Ph2
Torx 25mm: 1×T10, 1×T15, 1×T20, 1×T25, 1×T30
Torx 57mm: 2×T10, 3×T15, 7×T20, 5×T25, 1×T30
Torx Security 25mm: 1×T20H, 1×T25H
 Porte-embouts magnétique en aluminium ×1

DT70734T-QZ

| | |
|----------------|---------------|
| EAN | 5035048503881 |
| Unité de vente | 5 |

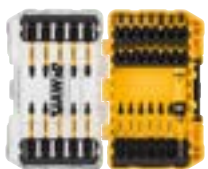
SET EMBOUTS 31 PCS FLEXTORQ EN TOUGH CASE

CONTENU

Pozidriv 25mm: 1×Pz2
Pozidriv 57mm: 1×Pz2
Philips 25mm: 1×Ph2
Philips 57mm: 1×Ph2
Torx 25mm: 1×T10, 1×T15, 4×T20, 3×T25, 1×T30
Torx 57mm: 2×T10, 2×T15, 6×T20, 4×T25
Torx Security 25mm: 1×T20H, 1×T25H
 Porte-embouts magnétique compacte ×1

DT70738T-QZ

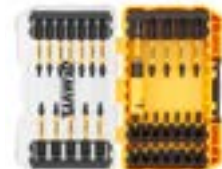
| | |
|----------------|---------------|
| EAN | 5035048503928 |
| Unité de vente | 5 |

SET EMBOUTS 31 PCS FLEXTORQ EN TOUGH CASE

CONTENU

Pozidriv 25mm: 1×Pz2
Pozidriv 57mm: 1×Pz1
Philips 25mm: 1×Ph2
Philips 57mm: 1×Ph2
Torx 25mm: 1×T10, 2×T15, 4×T20, 2×T25, 1×T30
Torx 57mm: 2×T10, 3×T15, 5×T20, 4×T25
Torx Security 25mm: 1×T20H, 1×T25H
 Porte-embouts magnétique avec zone de torsion ×1

DT70745T-QZ

| | |
|----------------|---------------|
| EAN | 5035048504024 |
| Unité de vente | 5 |

SET EMBOUTS 32 PCS FLEXTORQ EN TOUGH CASE

CONTENU

Pozidriv 25mm: 1×Pz1, 2×Pz2, 1×Pz3
Pozidriv 57mm: 1×Pz2
Philips 25mm: 1×Ph2
Philips 57mm: 1×Ph2
Torx 25mm: 2×T15, 8×T20, 5×T25, 2×T30
Torx 57mm: 1×T10, 2×T20, 1×T25, 1×T30
Douilles hexagonales auto-nettoyantes: 10mm
 Porte-embouts magnétique avec zone de torsion ×1

DT70747T-QZ

| | |
|----------------|---------------|
| EAN | 5035048504048 |
| Unité de vente | 5 |

SET EMBOUTS 32 PCS FLEXTORQ EN TOUGH CASE

CONTENU

Pozidriv 25mm: 1×Pz1, 7×Pz2, 2×Pz3
Pozidriv 57mm: 1×Pz2, 1×Pz3
Pozidriv 85mm: 1×Pz2
Philips 25mm: 2×Ph2
Philips 57mm: 1×Ph2
Philips 85mm: 1×Ph2
Torx 25mm: 2×T15, 2×T20, 3×T25, 2×T30
Torx 57mm: 1×T20, 1×T30
Plat 25mm: 1×SL6
Douilles hexagonales auto-nettoyantes: 8mm
 Porte-embouts magnétique avec zone de torsion ×1

DT70743T-QZ

| | |
|----------------|---------------|
| EAN | 5035048503973 |
| Unité de vente | 5 |

EXTREME FLEX TORQ SETS D'EMBOUTS EN TOUGH CASE
SET EMBOUTS 33 PCS FLEXTORQ EN TOUGH CASE

CONTENU

Pozidriv 25mm: 2× Pz1, 8× Pz2, 2× Pz3
Pozidriv 57mm: 1× Pz2
Philips 25mm: 1× Ph1, 5× Ph2, 1× Ph3
Philips 57mm: 1× Ph2
Torx 25mm: 2× T10, 1× T15, 3× T20, 2× T25, 1× T30
Douilles hexagonales: 8, 10mm
 Porte-embouts magnétique compacte ×1

DT70742T-QZ

| | |
|----------------|---------------|
| EAN | 5035048503966 |
| Unité de vente | 5 |

SET EMBOUTS 34 PCS FLEXTORQ EN TOUGH CASE

CONTENU

Pozidriv 25mm: 1× Pz1, 7× Pz2, 1× Pz3
Pozidriv 57mm: 1× Pz1, 7× Pz2, 1× Pz3
Philips 25mm: 2× Ph2, 1× Ph3
Philips 57mm: 1× Ph1, 3× Ph2
Torx 25mm: 1× T20, 1× T25
Torx 57mm: 1× T20, 1× T25, 1× T30
 Porte-embouts magnétique avec zone de torsion ×1

DT70739T-QZ

| | |
|----------------|---------------|
| EAN | 5035048503935 |
| Unité de vente | 5 |

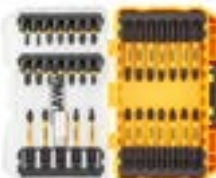
SET EMBOUTS 34 PCS FLEXTORQ EN TOUGH CASE

CONTENU

Pozidriv 25mm: 1× Pz1, 5× Pz2, 2× Pz3
Pozidriv 57mm: 1× Pz1, 10× Pz2
Philips 25mm: 1× Ph1, 2× Ph2, 1× Ph3
Philips 57mm: 1× Ph1, 2× Ph2
Torx 25mm: 1× T20, 1× T25
Torx 57mm: 2× T20, 1× T25
 Porte-embouts magnétique ×1

DT70746T-QZ

| | |
|----------------|---------------|
| EAN | 5035048504031 |
| Unité de vente | 5 |

SET EMBOUTS 37 PCS FLEXTORQ EN TOUGH CASE

CONTENU

Pozidriv 25mm: 2× Pz1, 8× Pz2, 3× Pz3
Pozidriv 57mm: 1× Pz1, 5× Pz2, 1× Pz3
Pozidriv 85mm: 1× Pz2
Philips 25mm: 1× Ph1, 3× Ph2, 1× Ph3
Philips 57mm: 2× Ph2
Philips 85mm: 1× Ph2
Torx 25mm: 1× T20, 1× T25
Torx 50mm: 1× T20, 1× T25
Torx Security 25mm: 1× T25H
Plat 25mm: 1× SL4-6
 Porte-embouts magnétique compacte ×1
 Porte-embouts magnétique en aluminium ×1

DT70731T-QZ

| | |
|----------------|---------------|
| EAN | 5035048503850 |
| Unité de vente | 5 |

SET EMBOUTS 37 PCS FLEXTORQ EN TOUGH CASE

CONTENU

Pozidriv 25mm: 1× Pz1, 1× Pz2
Pozidriv 57mm: 1× Pz2
Philips 25mm: 1× Ph1, 1× Ph2
Philips 57mm: 1× Ph2
Torx 25mm: 2× T10, 3× T15, 5× T20, 4× T25, 1× T27, 1× T30
Torx 57mm: 1× T10, 2× T15, 3× T20, 3× T25
Torx 85mm: 1× T20, 1× T25
Torx Security 25mm: 1× T20H, 1× T25H
 Porte-embouts magnétique compacte ×1
 Porte-embouts magnétique en aluminium ×1

DT70732T-QZ

| | |
|----------------|---------------|
| EAN | 5035048503867 |
| Unité de vente | 5 |

SET EMBOUTS 38 PCS FLEXTORQ EN TOUGH CASE

CONTENU

Pozidriv 25mm: 1× Pz1, 11× Pz2, 3× Pz3
Pozidriv 57mm: 3× Pz2, 1× Pz3
Pozidriv 85mm: 1× Pz2
Philips 25mm: 3× Ph2, 2× Ph3
Philips 57mm: 1× Ph2
Torx 25mm: 1× T10, 1× T15, 1× T20, 1× T25, 2× T30
Plat 25mm: 1× SL6, 1× SL6-8
 Adaptateur 1/4" hex - 1/4" carrée ×1
 Adaptateur 1/4" hex - 3/8" carrée ×1
Douilles hexagonales: 8mm
 Lunettes de soleil
 Porte-embouts magnétique compacte ×1

DT70740T-QZ

| | |
|----------------|---------------|
| EAN | 5035048503942 |
| Unité de vente | 5 |

EXTREME SETS D'EMBOUTS EN TOUGH CASE

SET EMBOUTS 15 PCS EN TOUGH CASE (EN DISPLAY)



CONTENU
Pozidriv 50mm : 15× Pz2

DP73-QZ

EAN 5035048061435
Unité de vente 1

LIVRÉ EN DISPLAY
DE 20 PIÈCES

SET EMBOUTS 15 PCS EN TOUGH CASE



CONTENU
Pozidriv 25mm : 6× Pz2, 3× Pz3
Philips 25mm : 2× Ph2
Torx 25mm : 2× T20, 2× T25
Porte-embouts magnétique compacte ×1

DT71511-QZ

EAN 5035048098592
Unité de vente 1

SET EMBOUTS 25 PCS EN TOUGH CASE



CONTENU
Pozidriv 25mm : 25× Pz2

DT71521-QZ

EAN 5035048535196
Unité de vente 21

SET EMBOUTS 25 PCS EN TOUGH CASE



CONTENU
Philips 25mm : 25× Ph2

DT71522-QZ

EAN 5035048535219
Unité de vente 21

SET EMBOUTS 25 PCS EN TOUGH CASE (EN DISPLAY)



CONTENU
Torx 25mm : 25× T20

DP42-QZ

EAN 5035048072431
Unité de vente 1

LIVRÉ EN DISPLAY
DE 20 PIÈCES

SET EMBOUTS 25 PCS EN TOUGH CASE (EN DISPLAY)



CONTENU
Torx 25mm : 25× T25

DP43-QZ

EAN 5035048072448
Unité de vente 1

LIVRÉ EN DISPLAY
DE 20 PIÈCES

SET EMBOUTS 29 PCS EN TOUGH CASE



CONTENU
Pozidriv 25mm : 1× Pz1, 6× Pz2, 3× Pz3
Pozidriv 50mm : 1× Pz2
Philips 25mm : 1× Ph1, 4× Ph2, 1× Ph3
Philips 50mm : 1× Ph2
Torx 25mm : 1× T10, 1× T15, 1× T20, 4× T25, 2× T30, 1× T40
Plat 25mm : 1× Sl6, 1× Sl8
Adaptateur compacte rapid load ×1
Porte-embouts magnétique ×1

DT70709-QZ

EAN 5035048503799
Unité de vente 5

SET EMBOUTS 40 PCS EN TOUGH CASE



CONTENU
Pozidriv 25mm : 2× Pz2, 2× Pz3
Pozidriv 50mm : 1× Pz1, 2× Pz2
Philips 25mm : 1× Ph1, 2× Ph2, 1× Ph3
Philips 50mm : 1× Ph1, 2× Ph2
Torx 25mm : 2× T10, 2× T15, 3× T20, 3× T25, 2× T30
Torx 50mm : 1× T10, 1× T15, 3× T20, 3× T25, 2× T30
Plat 25mm : 1× Sl6
Douilles hexagonales : 8, 10mm
Porte-embouts magnétique compacte ×1

DT70705-QZ

EAN 5035048503737
Unité de vente 5

EXTREME SETS D'EMBOUS EN TOUGH CASE

SET EMBOUTS 40 PCS EN TOUGH CASE



CONTENU
Pozidriv 25mm: 6× Pz2, 3× Pz3
Pozidriv 50mm: 4× Pz2, 1× Pz3
Philips 25mm: 1× Ph1, 2× Ph2, 2× Ph3
Philips 50mm: 1× Ph1, 2× Ph2
Philips 85mm: 2× Ph2
Torx 25mm: 1× T10, 2× T15, 2× T25, 2× T30
Torx 50mm: 1× T15, 1× T20, 2× T25, 2× T30
Douilles hexagonales: 8, 10mm
 Porte-embouts magnétique compacte ×1

| DT70702-QZ | |
|----------------|---------------|
| EAN | 5035048503706 |
| Unité de vente | 5 |

SET EMBOUTS 47 PCS EN TOUGH CASE



CONTENU
Pozidriv 25mm: 3× Pz1, 14× Pz2, 5× Pz3
Pozidriv 50mm: 1× Pz2, 1× Pz3
Philips 25mm: 1× Ph1, 5× Ph2, 2× Ph3
Philips 50mm: 1× Ph2
Torx 25mm: 1× T20, 2× T25, 2× T30
Torx 50mm: 1× T25
Torx Security 25mm: 1× TH10, 1× TH15, 1× TH20, 1× TH25, 1× TH30, 1× TH40
Plat 25mm: 1× S16
 Lunettes de soleil
 Porte-embouts ×1

| DT70703-QZ | |
|----------------|---------------|
| EAN | 5035048503713 |
| Unité de vente | 5 |
| | B29 |

EXTREME IMPACT TORSION SETS

SET EMBOUTS 3 PCS



CONTENU
Pozidriv 50mm: 2× Pz2
 Porte-embouts MagLock ×1

| DT70535T-QZ | |
|----------------|---------------|
| EAN | 5035048088494 |
| Unité de vente | 1 |

SET EMBOUTS 3 PCS



CONTENU
Philips 50mm: 2× Ph2
 Porte-embouts MagLock ×1

| DT70536T-QZ | |
|----------------|---------------|
| EAN | 5035048088500 |
| Unité de vente | 1 |

SET EMBOUTS 3 PCS



CONTENU
Torx 50mm: 2× T20
 Porte-embouts MagLock ×1

| DT70537T-QZ | |
|----------------|---------------|
| EAN | 5035048088517 |
| Unité de vente | 1 |

SET EMBOUTS 3 PCS



CONTENU
Torx 50mm: 2× T25
 Porte-embouts MagLock ×1

| DT70538T-QZ | |
|----------------|---------------|
| EAN | 5035048088524 |
| Unité de vente | 1 |

SET FLEX TORQ EMBOUTS 10 PCS



CONTENU
Torx 50mm: 3× T20, 4× T25, 3× T30

| DT7275-QZ | |
|----------------|---------------|
| EAN | 5035048504482 |
| Unité de vente | 50 |

SET FLEX TORQ EMBOUTS 10 PCS



CONTENU
Pozidriv 50mm: 2× Pz1, 6× Pz2, 2× Pz3

| DT7276-QZ | |
|----------------|---------------|
| EAN | 5035048504505 |
| Unité de vente | 50 |

SET FLEX TORQ EMBOUTS 10 PCS



CONTENU
Pozidriv 50mm: 6× Pz2, 2× Pz3
Philips 50mm: 2× Pz2

| DT7274-QZ | |
|----------------|---------------|
| EAN | 5054905254230 |
| Unité de vente | 50 |

EXTREME SETS D'EMBOUTS IMPACT TORSION

SET EMBOUTS 14 PCS



CONTENU

Pozidriv 25mm: 1× Pz1, 3× Pz2, 1× Pz3
Philips 25mm: 1× Ph1, 1× Ph2, 1× Ph3
Torx 25mm: 1× T20, 1× T25, 1× T30
Plat 25mm: 1× SL6
 Porte-embouts magnétique longue ×1
 Porte-embouts magnétique compacte ×1

DT70512T-QZ

| | |
|----------------|---------------|
| EAN | 5035048089545 |
| Unité de vente | 1 |

SET EMBOUTS 14 PCS



CONTENU

Pozidriv 25mm: 1× Pz1, 1× Pz2
Philips 25mm: 1× Ph1, 2× Ph2
Torx 25mm: 1× T10, 1× T15, 2× T20, 2× T25, 1× T30
 Porte-embouts magnétique longue ×1
 Porte-embouts magnétique compacte ×1

DT70574T-QZ

| | |
|----------------|---------------|
| EAN | 5035048089712 |
| Unité de vente | 1 |

SET EMBOUTS 15 PCS DANS UN MAGBOX



CONTENU

Pozidriv 25mm: 1× Pz1, 2× Pz2, 1× Pz3
Pozidriv 50mm: 2× Pz2
Philips 25mm: 1× Ph1, 2× Ph2, 1× Ph3
Philips 50mm: 2× Ph2
Torx 25mm: 1× T20, 1× T25
Douilles hexagonales: 7, 8, 10mm
 Porte-embouts magnétique ×1

DT7919T-QZ

| | |
|----------------|---------------|
| EAN | 5035048089811 |
| Unité de vente | 1 |

SET EMBOUTS ET FORETS 15 PCS DANS UN MAGBOX



CONTENU

Pozidriv 25mm: 1× Pz1, 2× Pz2, 1× Pz3
Pozidriv 50mm: 2× Pz2
Philips 25mm: 1× Ph1, 2× Ph2, 1× Ph3
Philips 50mm: 2× Ph2
Douilles hexagonales: 7, 8, 10mm
Forets métal: 3, 4mm
 Porte-embouts magnétique ×1

DT7965T-QZ

| | |
|----------------|---------------|
| EAN | 5035048089828 |
| Unité de vente | 1 |

SET EMBOUTS 32 PCS EN CASSETTE ROBUSTE



CONTENU

Pozidriv 25mm: 2× Pz1, 5× Pz2, 3× Pz3
Philips 25mm: 1× Ph1, 3× Ph2, 1× Ph3
Torx 25mm: 2× T10, 2× T15, 2× T20, 2× T25, 1× T27, 1× T30, 1× T40
 PR2×2
 Porte-embouts magnétique ×1

DT70523T-QZ

| | |
|----------------|---------------|
| EAN | 5035048089606 |
| Unité de vente | 5 |

DISPONIBLE EN DISPLAY
DT70523TM-QZ (12 sets)
 EAN 5035048089613
 Prix hors TVA € 330,70



SETS D'EMBOUS STANDARD

SET EMBOUTS 11 PCS



CONTENU

Pozidriv 25mm: 1× Pz1, 1× Pz2, 1× Pz3
Philips 25mm: 1× Ph1, 1× Ph2, 1× Ph3
Plat 25mm: 1× SI4.5, 1× SI5.5, 1× SI6.5, 1× SI8
 Porte-embouts magnétique ×1

DT7915-QZ

| | |
|----------------|---------------|
| EAN | 5035048060421 |
| Unité de vente | 1 |

SET EMBOUTS 11 PCS



CONTENU

Torx 25mm: 1× T7, 1× T8, 1× T9, 1× T10, 1× T15, 1× T20, 1× T25, 1× T27, 1× T30, 1× T35
 Porte-embouts magnétique ×1

DT7917-QZ

| | |
|----------------|---------------|
| EAN | 5035048060445 |
| Unité de vente | 1 |

SET EMBOUTS 11 PCS



CONTENU

Pozidriv 25mm: 1× Pz1, 1× Pz2, 1× Pz3
Philips 25mm: 1× Ph1, 1× Ph2, 1× Ph3
Torx 25mm: 1× T10, 1× T15, 1× T20, 1× T25, 1× T27, 1× T30
 Porte-embouts magnétique ×1

DT7916-QZ

| | |
|----------------|---------------|
| EAN | 5035048060438 |
| Unité de vente | 1 |

SET EMBOUTS 14 PCS



CONTENU

Pozidriv 25mm: 1× Pz1, 3× Pz2, 1× Pz3
Philips 25mm: 1× Ph1, 1× Ph2, 1× Ph3
Torx 25mm: 1× T20, 1× T25, 1× T30
Plat 25mm: 1× SI6
 Porte-embouts longue ×1
 Porte-embouts compacte ×1

DT71502-QZ

| | |
|----------------|---------------|
| EAN | 5035048098509 |
| Unité de vente | 10 |

SET EMBOUTS 31 PCS



CONTENU

Pozidriv 25mm: 2× Pz1, 2× Pz2, 1× Pz3
Philips 25mm: 2× Ph1, 2× Ph2, 1× Ph3
Torx 25mm: 2× T10, 2× T15, 2× T20, 2× T25, 2× T30, 2× T40
Torx Security 25mm: 1× T10H, 1× T15H, 1× T20H, 1× T25H, 1× T27H, 1× T30H, 1× T40H
Hex 25mm: 1× H3, 2× H4, 1× H5
Plat 25mm: 1× SI4.5, 1× SI5.5, 1× SI6.5
 Porte-embouts magnétique ×1

DT7944S-QZ

| | |
|----------------|---------------|
| EAN | 5035048503652 |
| Unité de vente | 1 |

SET EMBOUTS 32 PCS



CONTENU

Pozidriv 25mm: 1× Pz1, 2× Pz2, 1× Pz3
Philips 25mm: 1× Ph1, 2× Ph2, 1× Ph3
Torx 25mm: 1× T10, 1× T15, 1× T20, 1× T25, 1× T27, 1× T30, 1× T40
Torx Security 25mm: 1× T10H, 1× T15H, 1× T20H, 1× T25H, 1× T27H, 1× T30H, 1× T40H
Hex 25mm: 1× H3, 1× H4, 1× H5, 1× H6
Plat 25mm: 1× SI3, 1× SI4, 1× SI5, 1× SI6.5
 Porte-embouts magnétique ×1

DT7969-QZ

| | |
|----------------|---------------|
| EAN | 5035048083727 |
| Unité de vente | 1 |

DISPONIBLE EN DISPLAY

DT7969M-QZ (12 sets)
 EAN 5035048083734
 Prix hors TVA € 270,10



EXTREME SETS D'EMBOUS ET FORETS EN TOUGH CASE

SET FORETS MÉTAL 13 PCS EN TOUGH CASE



CONTENU

Forets métal HSS-G: 1.5, 2, 2.5, 3, 3.2, 3.5, 4, 4.5, 5, 5.5, 6, 6.5, 7mm

DT70710-QZ

EAN 5035048503805
 Unité de vente 5

SET EMBOUTS ET FORETS MÉTAL 19 PCS EN TOUGH CASE



CONTENU

Pozidriv 25mm: 4× Pz2, 1× Pz3
 Pozidriv 50mm: 2× Pz2
 Philips 25mm: 3× Ph2
 Philips 50mm: 1× Ph2
 Forets métal HSS-G: 2, 3, 4, 5, 6, 8mm
 Adaptateur compacte rapid load ×1
 Porte-embouts magnétique ×1

DT70711-QZ

EAN 5035048503812
 Unité de vente 5

SET EMBOUTS ET FORETS BÉTON 19 PCS EN TOUGH CASE



CONTENU

Pozidriv 25mm: 4× Pz2
 Pozidriv 50mm: 1× Pz2
 Philips 25mm: 3× Ph2
 Philips 50mm: 1× Ph2
 Torx 25mm: 1× T25
 Torx 50mm: 1× T25
 Forets béton: 4, 5, 5.5, 6, 7, 8mm
 Adaptateur compacte rapid load ×1
 Porte-embouts magnétique ×1

DT70712-QZ

EAN 5035048503829
 Unité de vente 5

SET EMBOUTS ET FORETS MÉTAL 25 PCS EN TOUGH CASE



CONTENU

Pozidriv 25mm: 5× Pz2, 2× Pz3
 Pozidriv 50mm: 1× Pz2
 Philips 25mm: 2× Ph2
 Philips 50mm: 1× Ph2
 Torx 25mm: 1× T10, 1× T15, 1× T20, 2× T25, 1× T30
 Forets métal: 3, 4, 5, 6mm
 Adaptateur compacte rapid load ×1
 Porte-embouts magnétique ×1

DT70708-QZ

EAN 5035048503782
 Unité de vente 5

SET EMBOUTS ET FORETS MÉTAL 25 PCS EN TOUGH CASE



CONTENU

Pozidriv 25mm: 5× Pz2, 3× Pz3
 Pozidriv 50mm: 1× Pz2, 1× Pz3
 Philips 25mm: 2× Ph2
 Philips 50mm: 1× Ph2
 Torx 25mm: 1× T10, 1× T15, 1× T20, 2× T25, 1× T30
 Torx 50mm: 1× T25
 Douilles hexagonales: 10mm
 Forets métal: 3, 4, 5, 6mm
 Porte-embouts magnétique compacte ×1
 Tasse à café

DT70707-QZ

EAN 5035048503751
 Unité de vente 4

SET FLEX TORQ EMBOUTS ET FORETS MÉTAL 25 PCS EN TOUGH CASE



CONTENU

Pozidriv 25mm: 1× Pz2
 Philips 25mm: 1× Ph1, 1× Ph2, 1× Ph3
 Philips 57mm: 1× Ph2
 Torx 25mm: 1× T10, 1× T15, 5× T20, 3× T25, 1× T30
 Torx 57mm: 1× T20
 Forets métal Impact titanium: 3, 4, 5, 6, 8mm
 Douilles hexagonales: 8, 10mm
 Porte-embouts magnétique ×1

DT70735T-QZ

EAN 5035048503898
 Unité de vente 5

EXTREME SETS D'EMBOUTS ET FORETS EN TOUGH CASE
SET EMBOUTS ET FORETS MÉTAL 35 PCS EN TOUGH CASE

CONTENU

Pozidriv 25mm: 1×Pz1, 2×Pz2, 1×Pz3
Pozidriv 50mm: 1×Pz2
Philips 25mm: 1×Ph1, 1×Ph2, 1×Ph3
Torx 25mm: 1×T20, 1×T25
Torx 89mm: 1×T20, 1×T25
Forets métal HSS-G: 1, 1.5, 2, 2.5, 3, 3.2, 3.3, 3.5, 4, 4.2, 4.5, 4.8, 5, 5.5, 6, 6.5, 7, 7.5, 8, 10, 12mm
 Porte-embouts magnétique compacte ×1
 Porte-embouts magnétique ×1

DT70756-QZ

| | |
|----------------|---------------|
| EAN | 5054905247089 |
| Unité de vente | 5 |

SET EMBOUTS ET FORETS 56 PCS EN TOUGH CASE

CONTENU

Pozidriv 25mm: 25×Pz2, 2×Pz3
Pozidriv 50mm: 1×Pz2
Philips 25mm: 2×Ph1, 2×Ph2
Torx 25mm: 3×T10, 3×T20, 2×T25, 2×T30
Plat 25mm: 1×SL6, 1×SL8
Forets métal HSS-G: 3, 4, 5, 6, 8, 10, 12mm
Mèches à bois plates: 14, 20mm
Douilles hexagonales: 8mm
 Adaptateur 1/4" hex - 1/4" carrée ×1
 Adaptateur 1/4" hex - 3/8" carrée ×1

DT70757-QZ

| | |
|----------------|---------------|
| EAN | 5054905247096 |
| Unité de vente | 5 |

SET EMBOUTS ET FORETS 57 PCS EN TOUGH CASE

CONTENU

Pozidriv 25mm: 1×Pz1, 3×Pz2, 1×Pz3
Pozidriv 50mm: 1×Pz2
Philips 25mm: 1×Ph1, 3×Ph2, 1×Ph3
Philips 50mm: 1×Ph2
Torx 25mm: 1×T15, 22×T20, 4×T25, 1×T30, 1×T40
Torx 50mm: 1×T20
Mèches à bois plates: 12, 14, 16, 20, 22, 25mm
Mèches à bois: 3, 4, 5, 6, 8, 10, 12mm
 Porte-embouts magnétique compacte ×1
 Porte-embouts magnétique ×1

DT70758-QZ

| | |
|----------------|---------------|
| EAN | 5054905247102 |
| Unité de vente | 1 |

SET EMBOUTS ET FORETS 63 PCS EN TOUGH CASE

CONTENU

Pozidriv 25mm: 1×Pz1, 23×Pz2, 1×Pz3
Pozidriv 50mm: 1×Pz2
Philips 25mm: 1×Ph1, 3×Ph2, 1×Ph3
Philips 50mm: 1×Ph2
Torx 25mm: 1×T15, 3×T20, 3×T25, 1×T30, 1×T40
Torx 50mm: 1×T20
Forets béton: 4×75mm, 5×85mm, 6×100mm (×2), 7×100mm, 8×120mm (×2)
Forets métal HSS-G: 1.5, 2, 2.5, 3, 3.5, 4, 4.5, 5, 5.5, 6, 6.5, 7mm
 Porte-embouts magnétique compacte ×1
 Porte-embouts magnétique ×1

DT70759-QZ

| | |
|----------------|---------------|
| EAN | 5054905247119 |
| Unité de vente | 5 |

SET EMBOUTS ET FORETS 72 PCS EN TOUGH CASE

CONTENU

Pozidriv 25mm: 1×Pz1, 3×Pz2, 1×Pz3
Pozidriv 50mm: 1×Pz2
Philips 25mm: 1×Ph1, 3×Ph2, 1×Ph3
Philips 50mm: 1×Ph2
Torx 25mm: 1×T15, 22×T20, 4×T25, 1×T30, 1×T40
Torx 50mm: 1×T20
Forets béton: 4×75mm, 5×85mm, 6×100mm (×2), 7×100mm, 8×120mm (×2)
Forets métal HSS-G: 1, 1.5, 2, 2.5, 3, 3.2, 3.3, 3.5, 4, 4.2, 4.5, 4.8, 5, 5.5, 6, 6.5, 7, 7.5, 8, 10, 12mm
 Porte-embouts magnétique compacte ×1
 Porte-embouts magnétique ×1

DT70761-QZ

| | |
|----------------|---------------|
| EAN | 5054905247133 |
| Unité de vente | 5 |

SET EMBOUTS ET FORETS 85 PCS EN TOUGH CASE

CONTENU

Pozidriv 25mm: 1×Pz1, 1×Pz2, 1×Pz3
Philips 25mm: 1×Ph2
Torx 25mm: 2×T10, 6×T15, 40×T20, 8×T25, 2×T30, 2×T40
Torx 50mm: 1×T20, 1×T25
Forets béton SDS-plus: 5×160mm, 6×160mm, 8×160mm, 10×160mm, 12×160mm
Forets métal Black & Gold: 2, 3, 4, 5, 6, 8mm
Mèches à bois plates: 14, 18, 20, 22, 25mm
 Porte-embouts magnétique compacte ×1
 Porte-embouts magnétiques 8mm, 10mm
 Dividers ×6

DT70763-QZ

| | |
|----------------|---------------|
| EAN | 5054905252250 |
| Unité de vente | 1 |

SETS D'EMBOUTS ET FORETS
SET EMBOUTS ET FORETS 100 PCS

CONTENU

Pozidriv 25mm: 2× Pz1, 29× Pz2, 2× Pz3
Pozidriv 50mm: 15× Pz2
Philips 25mm: 2× Ph1, 2× Ph2, 1× Ph3
Torx 25mm: 2× T10, 2× T15, 2× T20, 2× T25, 1× T27, 1× T30
Plat 25mm: 1× SI4, 1× SI5, 1× SI6, 1× SI7.2
Forets béton: 4, 5, 5.5, 6 (×2), 8 (×2), 10mm
Forets métal: 1.5, 2, 2.5, 3, 3.5, 4, 4.5, 5, 5.5, 6, 6.5, 7mm
Douilles hexagonales: 5, 6, 7, 8, 10mm
Scies cloches: 32, 38, 44, 54mm
 Porte-embouts magnétique ×1
 Mandrin pour scies cloches ×1

DT71569-QZ

| | |
|----------------|---------------|
| EAN | 5035048537930 |
| Unité de vente | 5 |

IMPACT 1/2" SETS DE DOUILLES POUR BOULONNEUSES À CHOCS
SET 9 PCS DOUILLES POUR BOULONNEUSES À CHOCS

CONTENU

Douilles: 10, 13, 15, 17, 19, 22, 24, 27mm
 Adaptateur 1/4" à 1/2"

DT7507-QZ

| | |
|----------------|---------------|
| EAN | 5035048078631 |
| Unité de vente | 1 |

SET 17 PCS DOUILLES POUR BOULONNEUSES À CHOCS

CONTENU

Douilles: 6, 8, 10, 11, 12, 13, 14, 16, 17, 18, 19, 20, 21, 22, 24, 27mm
 Adaptateur 1/4" à 1/2"

DT7506-QZ

| | |
|----------------|---------------|
| EAN | 5035048078624 |
| Unité de vente | 1 |

SETS FORETS BÉTON
SET 5 PIÈCES
EXTREME

CONTENU

Forets béton Extreme Impact: 4, 5, 6, 8, 10mm

DT6956-QZ

| | |
|----------------|---------------|
| EAN | 5035048060797 |
| Unité de vente | 1 |

SET 5 PIÈCES

CONTENU

Forets béton standard: 4, 5, 6, 8, 10mm

DT6952-QZ

| | |
|----------------|---------------|
| EAN | 5011402373413 |
| Unité de vente | 1 |

EXTREME SETS FORETS BÉTON EN TOUGH CASE
SET 10 PIÈCES EN TOUGH CASE
XLR

CONTENU

Forets 110mm: 5, 6mm (×2)
Forets 160mm: 6 (×2), 6.5, 8 (×2), 10, 12mm

DT70752-QZ

| | |
|----------------|---------------|
| EAN | 5054905247041 |
| Unité de vente | 5 |

SET 10 PIÈCES EN TOUGH CASE

CONTENU

Forets 110mm: 5, 6mm (×2)
Forets 160mm: 6 (×2), 7, 8, 9, 10, 12mm

DT70753-QZ

| | |
|----------------|---------------|
| EAN | 5054905247058 |
| Unité de vente | 5 |

EXTREME SETS FORETS BÉTON ET BURINS SDS-PLUS

SET FORETS BÉTON (DEUX TAILLANTS) 4 PIÈCES EN CASSETTE MÉTALLIQUE



CONTENU

Forets 110mm : 5, 6, 8mm
Forets 160mm : 6, 8, 10, 12mm

DT9701-QZ

EAN 5035048056417
Unité de vente 1

SET FORETS BÉTON (DEUX TAILLANTS) 4 PIÈCES EN CASSETTE EN PLASTIQUE



CONTENU

Forets : 5, 6, 8, 10mm

DT9700-QZ

EAN 5035048056400
Unité de vente 1

SET FORETS BÉTON (DEUX TAILLANTS) 8 PIÈCES EN CASSETTE MÉTALLIQUE



CONTENU

Forets SDS+ : 6mm (x2), 7mm (x2), 8mm (x2) & 10mm (x2)

DT60300-QZ

EAN 5035048099513
Unité de vente 1

SET FORETS BÉTON (4 TAILLANTS) 7 PIÈCES EN CASSETTE MÉTALLIQUE



CONTENU

Forets 110mm : 5, 6, 8mm
Forets 160mm : 6, 8, 10, 12mm

DT8976-QZ

EAN 5035048078341
Unité de vente 1

SET FORETS BÉTON (DEUX TAILLANTS) ET BURINS 13 PIÈCES

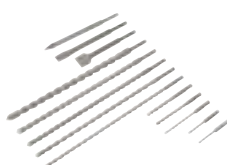

CONTENU

Forets, bits et burins SDS-plus

SDSPUSSET-DE

EAN 5035048108635
Unité de vente 1

SET BURINS 3 PIÈCES



CONTENU

1 Pointe, 1 burin plat 20mm, 1 burin plat 40mm

DT60330-QZ

EAN 5035048099957
Unité de vente 1

SETS BURINS SDS-MAX

SET BURINS 2 PIÈCES



CONTENU

1 burin plat 25x400mm
1 pointe 400mm

DT9000-QZ

EAN 5035048095935
Unité de vente 1

SET BURINS 5 PIÈCES



CONTENU

1 pointe 300mm
1 pointe 400mm
1 burin plat 25x300mm
1 burin plat 25x400mm
1 burin plat 50x360mm

SDSMAXSET2-QZ

EAN 5035048061381
Unité de vente 1

EXTREME SETS MÈCHES DIAMANT - CARRELAGE

SET FORETS 5 PIÈCES AVEC DISTRIBUTEUR À EAU



CONTENU

Forets : 5, 6, 7, 8, 10mm

DT6046-QZ

EAN 5035048066393
Unité de vente 1

EXTREME SET FORETS MULTI-MATERIAUX

SET FORETS 5 PIÈCES



CONTENU

Forets : 4, 5, 5.5, 6, 8mm

DT60099-QZ

EAN 5035048537220
Unité de vente 1

EXTREME SETS FORETS MÉTAL AU COBALT HSS-CO

SET FORETS 6 PIÈCES



CONTENU
Forets : 2, 3, 4, 5, 6, 8mm

DT4956-QZ

EAN 5035048535059
Unité de vente 1

SET FORETS 13 PIÈCES



CONTENU
Forets : 1.5, 2, 2.5, 3, 3.2, 3.5, 4, 4.5, 5, 5.5, 6, 6.5, 7mm

DT4968-QZ

EAN 5035048542811
Unité de vente 1

SET FORETS 29 PIÈCES



CONTENU
Forets : 1, 1.5, 2, 2.5, 3, 3.2, 3.3, 3.5, 4, 4.2, 4.5, 4.8, 5, 5.5, 6, 6.5, 7, 7.5, 8, 8.5, 9, 9.5, 10, 10.5, 11, 11.5, 12, 12.5, 13mm

DT4957-QZ

EAN 5035048535066
Unité de vente 1

EXTREME SETS FORETS MÉTAL HSS-G

SET FORETS 29 PIÈCES EN CASSETTE EN PLASTIQUE



CONTENU
Forets : 1, 1.5, 2, 2.5, 3, 3.2, 3.3, 3.5, 4, 4.2, 4.5, 4.8, 5, 5.5, 6, 6.5, 7, 7.5, 8, 8.5, 9, 9.5, 10, 10.5, 11, 11.5, 12, 12.5, 13mm

DT7926-XJ

EAN 5035048060285
Unité de vente 1

FLIP & DRIVE: VOORBOOR- ET SCHROEFSTYSTEEM

SET 10 PIÈCES EN CASSETTE ROBUSTE



CONTENU
Flip drive nr. 6, 8, 10, 12 avec adaptateur, fraise à chanfreiner, mèche et 3× Pz2 et 2× Ph2 embout de vissage

DT7612-XJ

EAN 5035048031810
Unité de vente 1

EXTREME IMPACT BLACK & GOLD METAALBOREN

SET FORETS 10 PIÈCES EN TOUGH CASE



CONTENU
Forets : 3, 3.5, 4, 4.5, 5 (×2), 6 (×2), 8, 10mm

DT20620-QZ

EAN 5054905305376
Unité de vente 5

EXTREME FORETS MÉTAL BLACK & GOLD

SET FORETS 14 PIÈCES EN TOUGH CASE



CONTENU
Forets : 1, 1.5 (×2), 2 (×2), 2.5, 3 (×2), 3.5, 4 (×2), 5, 6, 8mm

DT70727-QZ

EAN 5054905247751
Unité de vente 1

SET FORETS 19 PIÈCES EN TOUGH CASE



CONTENU
Forets : 1, 1.5, 2 (×2), 2.5 (×2), 3 (×2), 3.5 (×2), 4 (×2), 5 (×2), 5.5, 6, 7, 8, 10mm

DT70728-QZ

EAN 5054905247768
Unité de vente 5

SET FORETS 23 PIÈCES EN TOUGH CASE



CONTENU
Forets : 1 (×2), 1.5 (×2), 2 (×2), 2.5 (×2), 3 (×2), 3.5 (×2), 4 (×2), 4.5, 5 (×2), 5.5, 6, 7, 8, 9, 10, 12mm

DT70729-QZ

EAN 5054905247775
Unité de vente 5

SETS FORETS MÉTAL HSS-G DIN 338
SET FORETS 10 PIÈCES EN CASSETTE EN PLASTIQUE

CONTENU
Forets: 1, 2, 3, 4, 5, 6, 7, 8, 9, 10mm

DT5921-QZ

| | |
|----------------|---------------|
| EAN | 5011402374137 |
| Unité de vente | 1 |

SET FORETS 13 PIÈCES EN CASSETTE EN PLASTIQUE

CONTENU
Forets: 1.5, 2, 2.5, 3.2, 3, 3.5, 4, 4.5, 5 (×2), 5.5, 6, 6.5mm

DT5922-QZ

| | |
|----------------|---------------|
| EAN | 5011402374151 |
| Unité de vente | 1 |

SET FORETS 19 PIÈCES EN CASSETTE MÉTALLIQUE

CONTENU
Forets: 1, 1.5, 2, 2.5, 3, 3.5, 4, 4.5, 5, 5.5, 6, 6.5, 7, 7.5, 8, 8.5, 9, 9.5, 10mm

DT5923-QZ

| | |
|----------------|---------------|
| EAN | 5011402374175 |
| Unité de vente | 1 |

SET FORETS 29 PIÈCES EN CASSETTE MÉTALLIQUE

CONTENU
Forets: 1, 1.5, 2, 2.5, 3, 3.2, 3.3, 5.5, 6, 6.5, 7, 7.5, 8, 8.5, 9, 9.5, 10, 10.5, 11, 11.5, 12, 12.5, 13mm

DT5929-QZ

| | |
|----------------|---------------|
| EAN | 5035048077429 |
| Unité de vente | 1 |

JEU DE FORETS POUR TARAUDS
SET FORETS 5 PIÈCES

CONTENU
Forets: M4 M5 M6 M8 M10

DT50060-QZ

| | |
|----------------|---------------|
| EAN | 5054905286149 |
| Unité de vente | 1 |

2X SET SCIES CLOCHES
SET SCIES CLOCHES 11 PIÈCES DANS UN COFFRET

CONTENU

 2 mandrins à changement rapide
 2 mèches pilote
Scies cloches: 22, 29, 35, 44, 51, 64 et 68mm

DT90353-QZ

| | |
|----------------|---------------|
| EAN | 5054905250973 |
| Unité de vente | 1 |

SET SCIES CLOCHES 13 PIÈCES DANS UN COFFRET

CONTENU

 2 mandrins à changement rapide
 2 mèches pilote
Scies cloches: 16, 19, 25, 32, 38, 44, 48, 51 et 64mm

DT90350-QZ

| | |
|----------------|---------------|
| EAN | 5054905250942 |
| Unité de vente | 1 |

EXTREME SETS MÈCHES À BOIS PLATES
SET MÈCHES À BOIS PLATES 5 PIÈCES EN TOUGH CASE

CONTENU
Mèches à bois plates: 12, 14, 16, 18, 20, 22, 25, 28, 32mm

DT70751-QZ

| | |
|----------------|---------------|
| EAN | 5054905247034 |
| Unité de vente | 5 |

SETS MÈCHES À BOIS 3 POINTES
SET MÈCHES À BOIS 5 PIÈCES EN CASSETTE EN PLASTIQUE

CONTENU
Mèches à bois: 4, 5, 6, 8, 10mm

DT4535-QZ

| | |
|----------------|---------------|
| EAN | 5011402385713 |
| Unité de vente | 1 |

EXTREME SPEEDBOREN TRI-FLUTE
SET MÈCHES À TROIS GOUJURES 3 PIÈCES

CONTENU

Mèches: 16, 20, 25mm

DT90237-QZ

| | |
|----------------|---------------|
| EAN | 5054905245320 |
| Unité de vente | 1 |

SET MÈCHES À TROIS GOUJURES 6 PIÈCES EN TOUGH CASE

CONTENU

Mèches: 13, 16, 20, 22, 25, 32mm

DT90238-QZ

| | |
|----------------|---------------|
| EAN | 5054905245337 |
| Unité de vente | 1 |

DISQUES À TRONÇONNER L'INOX EN BOÎTE

| Référence | Ø [mm] | Matériau | Épaisseur [mm] | Alésage [mm] | Pièces | Unité de vente | EAN |
|--------------|--------|----------|----------------|--------------|--------|----------------|---------------|
| DT3506-QZ | 115 | WA60TBF | 1.6 | 22.2 | 10 | 10 | 5035048543023 |
| DT3507-QZ | 125 | WA60TBF | 1.6 | 22.2 | 10 | 10 | 5035048543030 |
| DT42340TZ-QZ | 125 | WA60TBF | 1 | 22.2 | 10 | 10 | 5035048538678 |

EXTREME SETS LAMES DE SCIES SAUTEUSES
SET LAMES DE SCIES SAUTEUSES POUR BOIS 10 PIÈCES

CONTENU

HCS lames de scies ×10

DT2290-QZ

| | |
|----------------|---------------|
| EAN | 5035048061077 |
| Unité de vente | 1 |

SET LAMES DE SCIES SAUTEUSES POUR BOIS ET MÉTAL 10 PIÈCES

CONTENU

HCS lames de scies ×6; HSS lames de scies ×4

DT2294-QZ

| | |
|----------------|---------------|
| EAN | 5035048061091 |
| Unité de vente | 1 |

SET LAMES DE SCIES SAUTEUSES POUR BOIS 10 PIÈCES

CONTENU

DT2205×2, DT2209×2, DT2213×2, DT2216×1, DT2217×1, DT2218×1, DT2220×1

DT2296-QZ

| | |
|----------------|---------------|
| EAN | 5035048075142 |
| Unité de vente | 1 |

SET LAMES DE SCIES SAUTEUSES POUR BOIS 14 PIÈCES

CONTENU

DT2205 ×3, DT2209 ×3, DT2213 ×3, DT2207 ×1, DT2216 ×1, DT2217 ×1, DT2218 ×1, DT2220 ×1

DT2298-QZ

| | |
|----------------|---------------|
| EAN | 5035048075159 |
| Unité de vente | 1 |

SET LAMES DE SCIES SAUTEUSES HSS POUR MÉTAL
SET LAMES DE SCIES SAUTEUSES POUR MÉTAL 10 PIÈCES

CONTENU

DT2172 ×2, DT2160 ×3, DT2161 ×2, DT2163 ×2, DT2054 ×1

DT2292-QZ

| | |
|----------------|---------------|
| EAN | 5035048061084 |
| Unité de vente | 1 |

SETS LAMES POUR SCIES SABRES
SET LAMES POUR SCIES SABRES 8 PIÈCES EN TOUGH CASE
EXTREME
RUNTIME

CONTENU

 DT99554 ×3, DT99555 ×1, DT99553 ×3,
 DT99552 ×1

DT99551-QZ

EAN 5035048542118

Unité de vente 1

SET LAMES POUR SCIES SABRES 13 PIÈCES EN TOUGH CASE
EXTREME
RUNTIME

CONTENU

 DT99554 ×5, DT99555 ×2, DT99553 ×4,
 DT99552 ×2

DT99550-QZ

EAN 5035048542101

Unité de vente 1

SET LAMES POUR SCIES SABRES 6 PIÈCES EN CASSETTE ROBUSTE

CONTENU

 DT2300L ×1, DT2307L ×1, DT2315L ×1,
 DT2301L ×1, DT2308L ×1, DT2407L ×1

DT2440L-QZ

EAN 5035048088678

Unité de vente 1

SET LAMES POUR SCIES SABRES 8 PIÈCES EN CASSETTE ROBUSTE

CONTENU

 DT2300L ×3, DT2407L ×3, DT2308L ×1,
 DT2408L ×1

DT2443L-QZ

EAN 5035048089842

Unité de vente 1

SET LAMES POUR SCIES SABRES 12 PIÈCES EN CASSETTE ROBUSTE

CONTENU

 DT2300L ×2, DT2307L ×2, DT2315L ×2,
 DT2301L ×2, DT2308L ×2, DT2407L ×1,
 DT2408L ×1

DT2441L-QZ

EAN 5035048088685

Unité de vente 1

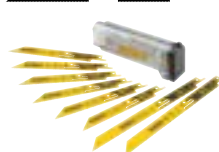
SET LAMES POUR SCIES SABRES 8 PIÈCES EN CASSETTE ROBUSTE
BREAKAWAY™

CONTENU

 DT2300L ×3, DT2407L ×3, DT2308L ×1,
 DT2408L ×1

DT2446-QZ

EAN 5035048543481

Unité de vente 1

SETS LAMES DE SCIES CIRCULAIRES POUR MACHINES STATIONNAIRES
SET LAMES DE SCIES CIRCULAIRES 3 PIÈCES 190×30MM
EXTREME

CONTENU

DT10304 ×3

DT10399-QZ

EAN 5035048099469

Unité de vente 1

SET LAMES DE SCIES CIRCULAIRES 3 PIÈCES 216×30MM
CONSTRUCTION

CONTENU

DT1952 ×2, DT1953 ×1

DT1962-QZ

EAN 5035048095799

Unité de vente 1

SET LAMES DE SCIES CIRCULAIRES 3 PIÈCES 250×30MM
CONSTRUCTION

CONTENU

DT1956 ×2, DT1957 ×1

DT1963-QZ

EAN 5035048095805

Unité de vente 1

SET LAMES DE SCIES CIRCULAIRES 3 PIÈCES 305×30MM
CONSTRUCTION

CONTENU

DT1958 ×1, DT1959 ×1, DT1960 ×1

DT1964-QZ

EAN 5035048095812

Unité de vente 1

SETS LAMES DE SCIES CIRCULAIRES POUR MACHINES NON STATIONNAIRES
SET LAMES DE SCIES CIRCULAIRES 3 PIÈCES 165×20MM
EXTREME
CONTENU
 DT10300 ×3

DT10397-QZ

 EAN 5035048099445
 Unité de vente 1

SET LAMES DE SCIES CIRCULAIRES 3 PIÈCES 190×30MM
EXTREME
CONTENU
 DT10304 ×3

DT10399-QZ

 EAN 5035048099469
 Unité de vente 1

SETS LAMES DE SCIE MULTITOOL
SET LAMES DE SCIE MULTITOOL 3 PIÈCES

CONTENU

 DT20701 ×1, DT20706 ×1,
 DT20704 ×1

DT20713-QZ

 EAN 5035048099360
 Unité de vente 1

SET LAMES DE SCIE MULTITOOL 5 PIÈCES

CONTENU

 DT20701 ×1, DT20701 ×1,
 DT20704 ×1, DT20714 ×1,
 DT20711 ×1

DT20715-QZ

 EAN 5035048099377
 Unité de vente 1

SET LAMES DE SCIE MULTITOOL 8 PIÈCES

CONTENU

 DT20700 ×1, DT20701 ×1,
 DT20704 ×1, DT20705 ×1,
 DT20710 ×1,
 Feuilles abrasifs ×3

DT20731-QZ

 EAN 5035048093818
 Unité de vente 1

SETS DE FRAISES
SET JEU DE MÈCHE 12 PCS POUR DÉFONCEUSE – QUEUE DE 8MM

CONTENU

Set de fraises 12 pcs

DT90016-QZ

 EAN 5035048538647
 Unité de vente 1

SET JEU DE MÈCHE 22 PCS POUR DÉFONCEUSE – QUEUE DE 8MM

CONTENU

Set de fraises 22 pcs

DT90017-QZ

 EAN 5035048538654
 Unité de vente 1

FIXINGS





ANCRAGES CODAGE COULEUR

CODAGE COULEUR

L'identification de l'ancrage mécanique ou du scellement chimique adéquat n'a jamais été aussi facile. Il suffit d'identifier le matériau support puis d'effectuer votre sélection dans l'assortiment de produits à l'aide du code couleur correspondant.

QUEL MATÉRIAU DE BASE VA SERVIR DE SUPPORT DE FIXATION ?

Des ancrages peuvent être utilisés dans le type de matériau signalé par la couleur de l'emballage :



Code couleur par type pour identifier l'ancrage idéal, en fonction du matériel de base.

UNIVERSEL

FIXATIONS POUR UNE GAMME ÉTENDUE DE MATÉRIAUX DE BASE - IDÉAL POUR LES APPLICATIONS PLUS LÉGÈRES

MAÇONNERIE

UNE VASTE GAMME DE FIXATIONS POUR LA MAÇONNERIE Y COMPRIS LES BLOCS CREUX ET LES MATÉRIAUX CELLULAIRES

PLAQUE DE PLÂTRE

FIXATIONS SPÉCIALEMENT CONÇUES POUR UTILISATION DANS DES PLAQUES ET CARREAU DE PLÂTRE

BÉTON

FIXATIONS CONVENANT AU BÉTON FISSURÉ ET BÉTON NON FISSURÉ - PLUSIEURS AVEC APPROBATION ETA

AGRÉMENTS PRODUIT

Afin de garantir une performance optimale, les fixations, DEWALT® sont soumises aux procédures de test et de fabrication les plus rigoureuses. C'est pourquoi la plupart d'entre elles ont reçu les agréments les plus exigeants du monde, dont la certification ATE et ICC-ES. Pour savoir quels produits sont certifiés, veuillez consulter le tableau attendant ou la page relative au produit.

Les valeurs de charge indiquées dans les pages Produit portent seulement sur l'utilisation des ancrages sans prendre en compte des limites de rive, de l'écartement ou de l'épaisseur du matériau. Pour une documentation technique complète et télécharger les documents de certification et d'agrément pertinents, rendez-vous sur le site www.DEWALT.com.

AGRÉMENT ETA

Les produits d'ancrage disposent d'un agrément technique européen (ATE) et sont qualifiés selon des spécifications techniques rigoureuses.

Les produits conformes aux normes ou agréments européens portent le marquage CE.

1. Type d'agrément technique
2. Numéro d'agrément technique européen



Agrément pour utilisation dans du béton fissuré



Agrément pour utilisation dans du béton fissuré et de la maçonnerie



Agrément pour systèmes à usage multiple dans des applications en façade



Agrément pour utilisation dans du béton non fissuré



Agrément pour des systèmes de fixation simples



Agrément pour les trous percés au carottier



Agrément pour utilisation dans de la maçonnerie



Agrément pour systèmes à usage multiple dans des applications non structurales

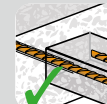

Agrément pour les barres d'armatures rapportées

AUTRES AGRÉMENTS :



Les produits ont été testés et certifiés concernant la **résistance au feu**.

Pour de plus amples informations, consultez la documentation technique spécifique au produit.



Le **service d'évaluation du International Code Council (ICC-ES)** fournit les principes directeurs d'examen concernant la qualification des systèmes d'ancrage aux États-Unis.

Les rapports d'évaluation de l'ICC accordés sur la base de leurs critères d'acceptation sont internationalement reconnus et fournissent un haut degré de sécurité.



La **National Sanitation Foundation (NSF)** International est un organisme indépendant qui fournit des normes concernant, p. ex., la certification de produits pour la santé publique et l'environnement.



Produits soumis à l'évaluation des émissions dans l'air ambiant de particules volatiles présentant un risque de toxicité en cas d'inhalation, selon une échelle de grandeur allant de la classe A + (niveau d'émissions très faible) à C (niveau d'émissions élevé).



Le produit est certifié résistant aux charges sismiques.

Pour les instructions d'installation et les spécifications complètes, consultez le manuel technique DEWALT ou contactez votre spécialiste local pour plus d'informations.

| | | | LISTE ET AGRÈMENTS | | | | | |
|-----------------------------|--|--|--------------------|----------------------------|-------------|-----------|-----|-------------------|
| PRODUIT | | | ETA | Degré de résistance au feu | ICC-ES (AC) | NSF / WQA | VOC | Agrément sismique |
| | | | | | | | | |
| ANCRAGES MÉCANIQUES | | ANCRAGE CHARGE LOURDE PB-PRO | 280 | ✓ | | | | ✓ |
| | | GOUJONS D'ANCRAGE PTB-PRO UNIVERSELS | 281 | ✓ | ✓ | | | ✓ |
| | | SNAKE PRO | 284 | ✓ | ✓ | | | ✓ |
| | | CHEVILLES DE FRAPPE DM | 285 | ✓ | ✓ | | | |
| | | CLOUS À FRAPPER EN ACIER PBZ | 287 | ✓ | ✓ | | | |
| ANCRAGES POUR CHARGE LÉGÈRE | | ANCRAGES DE CONSTRUCTION FRAMID® PRO | 297 | ✓ | ✓ | | | |
| | | VIS À BÉTON TAPPER-PRO | 302 | | | ✓ | | |
| SCELLEMENTS CHIMIQUES | | PV45-PRO | 308 | ✓ | | | | ✓ |
| | | AC100-PRO | 310 | ✓ | ✓ | ✓ | ✓ | ✓ |
| | | AC100-PRO NORDIC | 308 | ✓ | | | | ✓ |
| | | PURE150-PRO | 311 | ✓ | ✓ | ✓ | ✓ | ✓ |
| | | CAPSULES DE RÉSINE DE SCÈLEMENT SC-PRO | 311 | ✓ | | | | |
| CLOUAGE | | CLOUS C5 | 318 | ✓ | | | | |

KITS FIXATIONS MÉCANIQUES

KITS FIXATIONS MÉCANIQUES**274**

KITS FIXATIONS MÉCANIQUES

LA PLUPART DES ANCRAGES MÉCANIQUES DEWALT® LES PLUS PRISÉS SONT ÉGALEMENT DISPONIBLES EN KITS DE FIXATION. COMPRENANT UNE SÉLECTION D'ANCRAGES DE DIFFÉRENTS TYPES ET TAILLES, LES KITS SONT FOURNIS DANS DES BOÎTES DE RANGEMENT PRATIQUES DE FAÇON À POUVOIR LES TROUVER FACILEMENT DÈS QUE VOUS EN AVEZ BESOIN.

SET 200 PIÈCES ANCRAGES PLAQUE DE PLÂTRE

INHOUD

- ZIP-IT MÉTAL - vis incluses ×200

DFMZIP200

| | |
|----------------|---------------|
| EAN | 5054905030087 |
| Unité de vente | 1 |

SET 300 PIÈCES ANCRAGES PLAQUE DE PLÂTRE

INHOUD

- ZIP-IT MÉTAL - vis incluses ×200
- ZIP-IT NYLON - vis incluses ×100
- Tournevis PZ2×100mm ×1

DFMZIP300

| | |
|----------------|---------------|
| EAN | 5054905030056 |
| Unité de vente | 1 |

SET 150 PIÈCES FIXATIONS PAR PERCUSSION

INHOUD

- 6×60 vis nylon tête marteau ×50
- 8×80 vis nylon tête marteau ×50
- 8×100 vis nylon tête marteau ×50

DFMNH5150

| | |
|----------------|---------------|
| EAN | 5054905030063 |
| Unité de vente | 1 |

SET 250 PIÈCES VIS À TÊTE MARTEAU

INHOUD

- 6×40 vis nylon tête marteau ×100
- 6×60 vis nylon tête marteau ×50
- 6×80 vis nylon tête marteau ×50
- 8×100 vis nylon tête marteau ×50

DFMNH5250

| | |
|----------------|---------------|
| EAN | 5054905030018 |
| Unité de vente | 1 |

SET 279 PIÈCES ANCRAGES DIVERS

INHOUD

- STRAP TOGGLE ST6 ×25
- ZIP-TOGGLE nylon ×50
- Vis WALLDOG pan tête blanche ×100
- Vis WALLDOG pan tête chromée ×100
- Vis Ph2 50mm Torsion ×2
- Pointe, SDS-plus® Extreme 5×110 ×1
- Mèche à bois 13×152 ×1

DFMWD279

| | |
|----------------|---------------|
| EAN | 5054905030094 |
| Unité de vente | 1 |

SET 350 PIÈCES ANCRAGES DIVERS

INHOUD

- ZIP-IT MÉTAL - vis incluses ×100
- 6×60 vis nylon tête marteau ×50
- 8×100 vis nylon tête marteau ×50
- 5×50 chevilles pour mur creux ×50
- 6×30 chevilles nylon ×100

DFMMIX350

| | |
|----------------|---------------|
| EAN | 5054905030025 |
| Unité de vente | 1 |

SET 300 PIÈCES CHEVILLES NYLON

INHOUD

- 5×25 chevilles nylon ×100
- 6×30 chevilles nylon ×100
- 8×40 chevilles nylon ×100

DFMNP300

| | |
|----------------|---------------|
| EAN | 5054905030070 |
| Unité de vente | 1 |

SET 395 PIÈCES CHEVILLES NYLON

INHOUD

- 5×25 chevilles nylon ×100
- 6×30 chevilles nylon ×100
- 8×40 chevilles nylon ×100
- 10×50 chevilles nylon ×50
- 12×60 chevilles nylon ×25
- 14×70 chevilles nylon ×20

DFMNP395

| | |
|----------------|---------------|
| EAN | 5054905030032 |
| Unité de vente | 1 |

**VIS POUR PLAQUES DE PLÂTRE 278****ANCRAGES À MANCHON FIXES 279****ANCRAGE CHARGE 280****GOUJONS D'ANCRAGE 281****SNAKE PRO 284****CHEVILLES DE FRAPPE 285****SPIKE™ 286****GOUJONS D'ANCRAGE TÊTE PERCÉE TW 287****CLOUS À FRAPPER EN ACIER PBZ 287****CHEVILLES DE FIXATION EXPRESS 288****BOUCHONS À ONGLE À ZINC 288****VIS POUR FIXATION DE FENÊTRES 289****CHEVILLES À FRAPPER 290****ATTACHES VERTICALE VERTIGO™ 290**

GUIDE DE SÉLECTION D'ANCRAGES MÉCANIQUES

Ce guide de sélection donne un aperçu de la gamme de fixations mécaniques, y compris une indication des capacités de charge, de l'agrément ATE et des matériaux de base adaptés.

Pour en savoir plus sur chaque produit, consultez la page spécifique au produit. Pour les indications de charge et les données d'installation complètes, consultez le manuel technique DEWALT.

✓ Convenable
 ✓ Peut convenir selon l'application

| | | | < 2kN | 2kN - 15kN | > 15kN | ETA * |
|--|------------------------------------|-----|-------|------------|--------|-------|
| | ANCRAGES À MANCHON FIXES FHS | 279 | ✓ | ✓ | | |
| | ANCRAGES POUR BÉTON CELLULAIRE HCC | 280 | ✓ | ✓ | | |
| | ANCRAGE CHARGE LOURDE PB-PRO | 280 | ✓ | ✓ | ✓ | ✓ |
| | GOUJONS D'ANCRAGE PTB UNIVERSELS | 282 | ✓ | ✓ | ✓ | ✓ |
| | GOUJONS D'ANCRAGE PTB-G UNIVERSELS | 283 | ✓ | ✓ | ✓ | |
| | SNAKE PRO | 284 | ✓ | ✓ | | ✓ |
| | CHEVILLES DE FRAPPE DM | 285 | ✓ | ✓ | | ✓ |
| | SPIKE™ | 286 | ✓ | | | |
| | GOUJONS D'ANCRAGE TÊTE PERCÉE TW | 287 | ✓ | | | |
| | CLOUS À FRAPPER EN ACIER PBZ | 287 | ✓ | | | ✓ |
| | CHEVILLES DE FIXATION EXPRESS | 288 | ✓ | | | |
| | ZNI BOUCHON À ONGLE À ZINC | 288 | ✓ | | | |
| | VIS POUR FIXATION DE FENÊTRES | 289 | ✓ | | | |
| | CHEVILLES À FRAPPER | 290 | ✓ | | | |
| | ATTACHES VERTICALE VERTIGO™ | 290 | ✓ | | | |

* L'agrément ATE peut ne pas s'appliquer à toutes les tailles. Consultez la page du produit pour en savoir plus.

APERÇU ANCRAGES MÉCANIQUES PAR MATÉRIAU

✓ Convenable

✓ Peut convenir selon l'application

| BASIMATERIAAL | | | | | | | | | | | | | | |
|-------------------|---------------|----------------------|------------------|--------------------------|---------------|----------------------|------------------------|-------------|------------------|-------------------|-------------------|-----------|------|-------|
| Béton non fissuré | Béton fissuré | Blocs de béton creux | Pierre naturelle | Brique pleine/maçonnerie | brique creuse | Pierre calcaire dure | Pierre calcaire percée | Béton léger | Béton cellulaire | Plaques de plâtre | Carreau de plâtre | Aggloméré | Bois | Acier |
| | | | | | | | | | | | | | | |

| | ANCRAGES À MANCHON FIXES FHS | ✓ | | ✓ | | ✓ | | ✓ | | | | | | | |
|--|------------------------------------|---|---|---|---|---|---|---|---|---|--|--|---|---|---|
| | ANCRAGES POUR BÉTON CELLULAIRE HCC | ✓ | | ✓ | | | | ✓ | | | | | | | |
| | ANCRAGE CHARGE LOURDE PB-PRO | ✓ | | ✓ | | | | ✓ | | | | | | | |
| | GOUJONS D'ANCRAGE PTB UNIVERSELS | ✓ | ✓ | | ✓ | | | | | | | | | | |
| | GOUJONS D'ANCRAGE PTB-G UNIVERSELS | ✓ | | | ✓ | | | | | | | | | | |
| | SNAKE PRO | ✓ | ✓ | | ✓ | ✓ | | | ✓ | | | | | | |
| | CHEVILLES DE FRAPPE DM | ✓ | ✓ | ✓ | | | | | | | | | | | |
| | SPIKE™ | ✓ | | ✓ | ✓ | ✓ | | | | | | | ✓ | | |
| | GOUJONS D'ANCRAGE TÊTE PERCÉE TW | ✓ | | ✓ | | | | ✓ | | | | | | | |
| | CLOUS À FRAPPER EN ACIER PBZ | ✓ | | ✓ | | | | ✓ | | | | | | | |
| | CHEVILLES DE FIXATION EXPRESS | ✓ | | ✓ | | ✓ | | ✓ | | ✓ | | | | | |
| | ZNI BOUCHON À ONGLE À ZINC | ✓ | | | ✓ | ✓ | | ✓ | | ✓ | | | | | |
| | VIS POUR FIXATION DE FENÊTRES | ✓ | | ✓ | ✓ | ✓ | ✓ | ✓ | ✓ | ✓ | | | | ✓ | |
| | CHEVILLES À FRAPPER | ✓ | | ✓ | ✓ | ✓ | | | | ✓ | | | | | |
| | ATTACHES VERTICALE VERTIGO™ | ✓ | | ✓ | ✓ | ✓ | | ✓ | | ✓ | | | | ✓ | ✓ |

* Seulement pour systèmes redondants



VIS POUR PLAQUES DE PLÂTRE LIVRÉES EN BANDE

DESCRIPTION

- Gamme de vis placo reliées en bande
- Pointe effilée constante pour une installation rapide et facile
- Disponible en filetage fin, gros et inversé
- Fin filetage pour fixer des panneaux de placo/plâtre sur des profilés métal (0.88mm max)
- Gros filetage pour fixer sur des profilés bois
- Filetage inversé pour utilisation avec des plaques Diamond Board
- Acier phosphaté noir pour une meilleure résistance à la corrosion
- Bande spécialement conçue pour une installation facile et empêcher le blocage des vis
- Compatible avec les visseuses DeWALT®, Powers®, HILTI®, Makita®, Senco® et la plupart des modèles concurrents

NALEIVING



EN 14566
Vis pour plaque de plâtre

TÊTE ÉVASÉE, FILETAGE FIN

POUR PROFILÉS EN MÉTAL



| Référence | CE | Ø du filetage × Longueur [mm] | Type / Taille de tête [mm] | Vis par bande | Pièces | Unité de vente | EAN |
|------------|----|-------------------------------|----------------------------|---------------|--------|----------------|--------------|
| DWF4000250 | • | 3,5 × 25 | PH2 / 8 | 50 | 1000 | 1 | 075352140612 |
| DWF4000350 | • | 3,5 × 35 | PH2 / 8 | 50 | 1000 | 1 | 075352140636 |
| DWF4000450 | • | 3,5 × 45 | PH2 / 8 | 50 | 1000 | 1 | 075352140650 |
| DWF4000550 | • | 3,5 × 55 | PH2 / 8 | 50 | 1000 | 1 | 075352140667 |

TÊTE ÉVASÉE, FILETAGE GROS

POUR PROFILÉS EN BOIS



| Référence | CE | Ø du filetage × Longueur [mm] | Type / Taille de tête [mm] | Vis par bande | Pièces | Unité de vente | EAN |
|------------|----|-------------------------------|----------------------------|---------------|--------|----------------|---------------|
| DWF4100250 | • | 3,5 × 25 | PH2 / 8 | 50 | 1000 | 1 | 5054905021139 |
| DWF4100350 | • | 3,5 × 35 | PH2 / 8 | 50 | 1000 | 1 | 075352140674 |
| DWF4100450 | • | 3,5 × 45 | PH2 / 8 | 50 | 1000 | 1 | 075352140681 |
| DWF4100550 | • | 3,5 × 55 | PH2 / 8 | 50 | 1000 | 1 | 075352140698 |

TÊTE ÉVASÉE, CONTRE-FILET

POUR PLAQUE DE PLÂTRE DIAMANT



| Référence | CE | Ø du filetage × Longueur [mm] | Type / Taille de tête [mm] | Vis par bande | Pièces | Unité de vente | EAN |
|------------|----|-------------------------------|----------------------------|---------------|--------|----------------|---------------|
| DWF4010003 | • | 3,9 × 25 | PH2 / 8 | 50 | 1000 | 1 | 5054905021054 |

VIS POUR PLAQUES DE PLÂTRE EN VRAC
DESCRIPTION

- Gamme de vis placo en vrac
- Pointe effilée constante pour une installation rapide et facile
- Disponible en filetage fin, gros et inversé
- Fin filetage pour fixer des panneaux de placoplâtre sur des profilés métal (0.88mm max)
- Gros filetage pour fixer sur des profilés bois
- Acier phosphaté noir pour une meilleure résistance à la corrosion

NALEIVING

EN 14566
 Vis pour plaque de plâtre

TÊTE ÉVASÉE, FILETAGE FIN

POUR PROFILÉS EN MÉTAL



| Référence | CE | Ø du filetage × Longueur [mm] | Type / Taille de tête [mm] | Pièces | Unité de vente | EAN |
|------------|----|-------------------------------|----------------------------|--------|----------------|---------------|
| DWF4010004 | • | 3,5 × 25 | PH2 / 8 | 1000 | 1 | 5054905021061 |
| DWF4010005 | • | 3,5 × 35 | PH2 / 8 | 1000 | 1 | 5054905021078 |
| DWF4010006 | • | 3,5 × 45 | PH2 / 8 | 1000 | 1 | 5054905021085 |

TÊTE ÉVASÉE, FILETAGE GROS

POUR PROFILÉS EN BOIS



| Référence | CE | Ø du filetage × Longueur [mm] | Type / Taille de tête [mm] | Pièces | Unité de vente | EAN |
|------------|----|-------------------------------|----------------------------|--------|----------------|---------------|
| DWF4010010 | • | 3,5 × 25 | PH2 / 8 | 1000 | 1 | 5054905021092 |
| DWF4010011 | • | 3,5 × 35 | PH2 / 8 | 1000 | 1 | 5054905021108 |
| DWF4010012 | • | 3,5 × 45 | PH2 / 8 | 1000 | 1 | 5054905021115 |
| DWF4010013 | • | 3,5 × 55 | PH2 / 8 | 500 | 1 | 5054905021122 |

TÊTE ÉVASÉE, CONTRE-FILET

POUR PLAQUE DE PLÂTRE DIAMANT

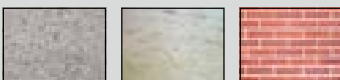

| Référence | CE | Ø du filetage × Longueur [mm] | Type / Taille de tête [mm] | Pièces | Unité de vente | EAN |
|------------|----|-------------------------------|----------------------------|--------|----------------|---------------|
| DWF4010002 | • | 3,9 × 34 | PH2 / 8 | 1000 | 1 | 5054905021047 |

ANCRAGES À MANCHON FIXES FHS
MATÉRIAUX

- Béton non fissuré
- Blocs de béton creux
- Brique pleine/maçonnerie
- Pierre calcaire dure

DESCRIPTION

- Ancre à manchon léger pour montage à plat
- Qualité acier de grade 4.8
- Disponible en 45 à 100mm

APPLICATIONS

- Supports de tuyauteries et chauffage
- Poutres en acier
- Charpente en bois
- Portes résistantes et volets de sécurité

FHS

GALVANISÉ



| Référence | Ø de forage × Longueur [mm] | Taille Tête [mm] | Ø du filetage [mm] | Max t _{fix} [mm] | Pièces | Unité de vente | EAN |
|------------|-----------------------------|------------------|--------------------|---------------------------|--------|----------------|--------------|
| DFM1210390 | 8 × 45 | 10 | 6 | 1 | 100 | 1 | 075352962900 |
| DFM1210450 | 10 × 55 | 13 | 8 | 5 | 50 | 1 | 075352962948 |
| DFM1210480 | 10 × 80 | 13 | 8 | 30 | 50 | 1 | 075352962962 |
| DFM1210510 | 10 × 100 | 13 | 8 | 50 | 25 | 1 | 075352962986 |
| DFM1210540 | 12 × 65 | 16 | 10 | 5 | 25 | 1 | 075352963006 |

ANCRAGES POUR BÉTON CELLULAIRE HCC
MATÉRIAUX

- Béton non fissuré
- Blocs de béton creux
- Pierre calcaire dure

APPLICATIONS

- Pour les applications à forte charge
- Spécialement conçu pour une installation dans des blocs de béton creux
- Renforts
- Supports temporaires



| Référence | Ø de forage × Ø du filetage × Longueur [mm] | Montage [mm] | Pièces | Unité de vente | EAN |
|------------|---|--------------|--------|----------------|---------------|
| DFM1240120 | 12 × M8 × 55 | 13 | 50 | 1 | 5054905020996 |
| DFM1240150 | 15 × M10 × 74 | 17 | 25 | 1 | 5054905021009 |
| DFM1240180 | 18 × M12 × 78 | 19 | 25 | 1 | 5054905021016 |

ANCRAGE CHARGE LOURDE PB-PRO
MATÉRIAUX

- Béton fissuré et non fissuré
- Pierre calcaire dure

DESCRIPTION

- Procure une haute résistance de charge immédiate dans différents matériaux de base et efforts tranchants soutenus
- Agrément ATE option 1 avec certification C1 pour les applications de charge sismique
- Rondelle robuste pour un ancrage optimal
- Le segment de compression en plastique assure une parfaite expansion
- Manchon très résistant en acier pour des efforts tranchants extrêmes, avec indicateur tfix

APPLICATIONS

- Toutes les applications béton prévoyant une haute résistance de charge ou des efforts tranchants soutenus
- Portails
- Plaques en acier
- Machines
- Constructions métalliques

TÊTE HEXAGONALE
GALVANISÉ

| Référence | Ø de forage × Ø du filetage × Longueur [mm] | Montage [mm] | Pièces | Unité de vente | EAN |
|------------|---|--------------|--------|----------------|--------------|
| DFM1220000 | • 12 × M8 × 84 | 13 | 50 | 1 | 075352963068 |
| DFM1220100 | • 12 × M8 × 124 | 13 | 25 | 1 | 075352963105 |
| DFM1220200 | • 15 × M10 × 115 | 17 | 25 | 1 | 075352963143 |

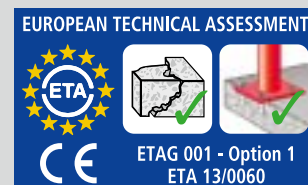
AGRÈMENTS

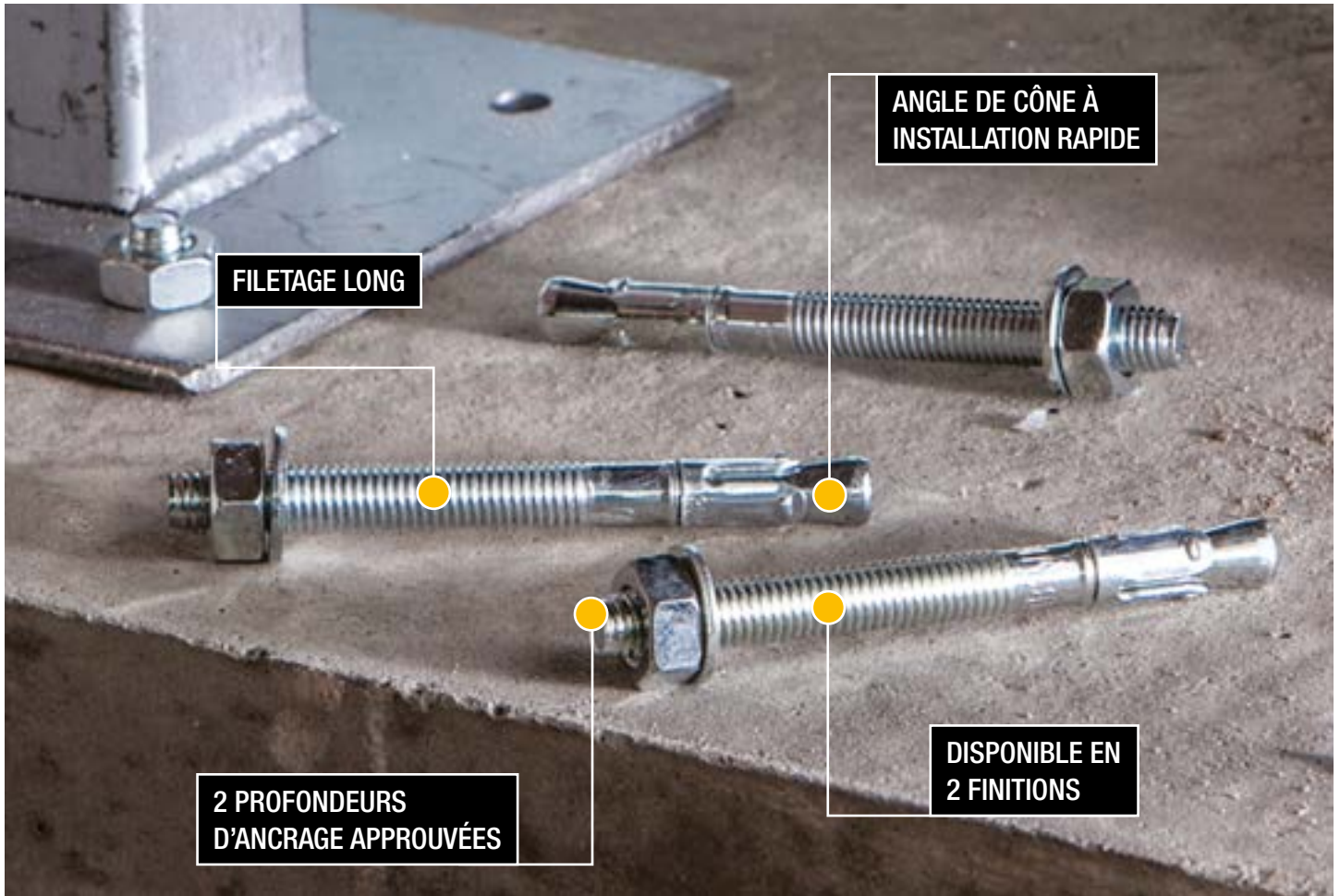

GOUJONS D'ANCRAGE PTB UNIVERSELS POUR FIXATION LOURDE

**GOUJONS D'ANCRAGE BÉTON FISSURÉ
APPROUVÉ POUR DES ANCRAGES VARIABLES**

Le modèle PTB-PRO est une cheville à expansion par vissage à couple contrôlé entièrement fileté, conçue pour une performance constante dans du béton fissuré et non fissuré.

La cheville est facile à installer et convient à divers matériaux de base avec un diamètre de perçage nominal égal à celui du diamètre d'ancrage. La vaste gamme de tailles de chevilles PTB-PRO disponible couvre également toutes les demandes de capacité courantes avec réponse charge-déplacement supérieure qui qualifie le modèle PTBPRO pour les conditions de charge standard et sévères.

- Agrément ATE option 1 pour du béton fissuré ou non fissuré*
- Approuvé pour des applications de charge sismique (M8-M16)*
- Deux profondeurs d'ancrage approuvées (M12 et M16)*
- Filetage long donnant de la flexibilité dans les épaisseurs de support
- Angle de cône spécial pour une installation rapide
- Résistance au feu F120*

*PTB-PRO - galvanisé



PTB-PRO GALVANISÉ



PTB-G GALVANISÉ À CHAUD

GOUJONS D'ANCRAGE PTB UNIVERSELS POUR FIXATION LOURDE
MATÉRIAUX

- Béton fissuré et non fissuré
- Pierre naturelle

APPLICATIONS

- Supports de tuyauteries et chauffage
- Thermopompes
- Systèmes de ventilation et de climatisation
- Barrières de sécurité
- Escaliers de secours

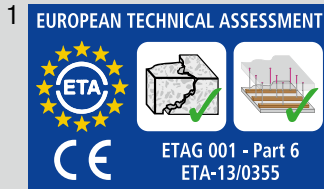
AGRÉMENTS

PTB-PRO

GALVANISÉ



| Référence | ETA | | Ø du filetage × Longueur [mm] | Taille Tête [mm] | Max t _{fix} [mm] | Pièces | Unité de vente | EAN |
|------------|-----|---|-------------------------------|------------------|---------------------------|--------|----------------|---------------|
| | 1 | 2 | | | | | | |
| DFM1110010 | | | M6 × 40 | 10 | 2 | 100 | 1 | 075352109978 |
| DFM1110000 | • | | M6 × 55 | 10 | 5 | 100 | 1 | 075352969473 |
| DFM1110020 | • | • | M6 × 60 | 10 | 10 | 100 | 1 | 075352969497 |
| DFM1110040 | • | • | M6 × 85 | 10 | 35 | 100 | 1 | 075352969510 |
| DFM1110050 | | | M8 × 50 | 13 | 5 | 100 | 1 | 075352110004 |
| DFM1110060 | • | • | M8 × 60 | 13 | 5 | 100 | 1 | 075352961781 |
| DFM1110080 | • | • | M8 × 65 | 13 | 10 | 100 | 1 | 075352961804 |
| DFM1110100 | • | • | M8 × 75 | 13 | 20 | 100 | 1 | 075352961828 |
| DFM1110120 | • | • | M8 × 85 | 13 | 30 | 100 | 1 | 075352961842 |
| DFM1110140 | • | • | M8 × 95 | 13 | 40 | 100 | 1 | 075352961866 |
| DFM1110160 | • | • | M8 × 105 | 13 | 50 | 100 | 1 | 075352961880 |
| DFM1110180 | • | • | M8 × 130 | 13 | 75 | 50 | 1 | 075352961903 |
| DFM1110200 | • | • | M8 × 155 | 13 | 100 | 50 | 1 | 075352961927 |
| DFM1110230 | | | M10 × 60 | 17 | 5 | 50 | 1 | 075352110141 |
| DFM1110260 | • | • | M10 × 85 | 17 | 5 | 50 | 1 | 075352961965 |
| DFM1110280 | • | • | M10 × 90 | 17 | 10 | 50 | 1 | 075352961989 |
| DFM1110320 | • | • | M10 × 100 | 17 | 20 | 50 | 1 | 075352962009 |
| DFM1110340 | • | • | M10 × 110 | 17 | 30 | 50 | 1 | 075352962023 |
| DFM1110360 | • | • | M10 × 120 | 17 | 40 | 50 | 1 | 075352962047 |
| DFM1110400 | • | • | M10 × 130 | 17 | 50 | 50 | 1 | 075352962061 |
| DFM1110440 | • | • | M10 × 160 | 17 | 80 | 50 | 1 | 075352962085 |
| DFM1110460 | • | • | M10 × 180 | 17 | 100 | 25 | 1 | 075352962108 |
| DFM1110480 | • | • | M10 × 220 | 17 | 140 | 25 | 1 | 075352962122 |
| DFM1110520 | • | • | M12 × 90 | 19 | 5 | 50 | 1 | 075352962146 |
| DFM1110540 | • | • | M12 × 95 | 19 | 10 | 50 | 1 | 075352962160 |
| DFM1110560 | • | • | M12 × 100 | 19 | 15 | 50 | 1 | 075352962184 |
| DFM1110580 | • | • | M12 × 105 | 19 | 20 | 25 | 1 | 075352962207 |
| DFM1110600 | • | • | M12 × 115 | 19 | 30 | 25 | 1 | 075352962221 |
| DFM1110620 | • | • | M12 × 120 | 19 | 35 | 25 | 1 | 075352962245 |
| DFM1110640 | • | • | M12 × 135 | 19 | 50 | 25 | 1 | 075352962269 |
| DFM1110660 | • | • | M12 × 165 | 19 | 80 | 25 | 1 | 075352962283 |
| DFM1110680 | • | • | M12 × 175 | 19 | 90 | 25 | 1 | 075352962306 |
| DFM1110700 | • | • | M12 × 185 | 19 | 100 | 25 | 1 | 075352962320 |
| DFM1110720 | • | • | M12 × 220 | 19 | 135 | 10 | 1 | 075352962344 |
| DFM1110740 | • | • | M16 × 115 | 24 | 5 | 25 | 1 | 075352962368 |
| DFM1110760 | • | • | M16 × 125 | 24 | 15 | 20 | 1 | 075352962382 |
| DFM1110780 | • | • | M16 × 135 | 24 | 25 | 20 | 1 | 075352962405 |
| DFM1110800 | • | • | M16 × 150 | 24 | 40 | 20 | 4 | 075352962429 |
| DFM1110810 | • | • | M16 × 160 | 24 | 50 | 10 | 1 | 075352969534 |
| DFM1110830 | • | • | M16 × 210 | 24 | 100 | 10 | 1 | 075352969558 |
| DFM1110870 | | | M20 × 125 | 30 | 5 | 10 | 1 | 075352969572 |
| DFM1160020 | | • | M20 × 145 | 30 | 10 | 10 | 1 | 5054905020941 |
| DFM1110880 | • | • | M20 × 160 | 30 | 5 | 10 | 1 | 075352969596 |
| DFM1110900 | • | • | M20 × 170 | 30 | 15 | 10 | 1 | 075352969619 |
| DFM1110920 | • | • | M20 × 175 | 30 | 20 | 10 | 1 | 075352969633 |
| DFM1110940 | • | • | M20 × 185 | 30 | 30 | 10 | 1 | 075352969657 |
| DFM1110960 | • | • | M20 × 200 | 30 | 45 | 10 | 1 | 075352969671 |
| DFM1110980 | • | • | M20 × 215 | 30 | 60 | 10 | 1 | 075352969695 |

GOUJONS D'ANCRAGE PTB-G UNIVERSELS POUR FIXATION LOURDE
MATÉRIAUX

- Béton non fissuré
- Pierre naturelle

APPLICATIONS

- Supports de tuyauteries et chauffage
- Thermopompes
- Systèmes de ventilation et de climatisation
- Barrières de sécurité
- Escaliers de secours
- Barrières métalliques
- Applications exigeant une plus grande résistance à la corrosion

PTB-G

GALVANISÉ À CHAUD



| Référence |  Ø du filetage × Longueur [mm] | Taille Tête [mm] | Max t_{fix} [mm] | Pièces | Unité de vente | EAN |
|------------|---|------------------|--------------------|--------|----------------|--------------|
| DFM1150050 | M8 × 50 | 13 | 5 | 100 | 1 | 075352969893 |
| DFM1150080 | M8 × 65 | 13 | 10 | 100 | 1 | 075352969916 |
| DFM1150120 | M8 × 85 | 13 | 30 | 100 | 1 | 075352969930 |
| DFM1150160 | M8 × 105 | 13 | 50 | 100 | 1 | 075352969954 |
| DFM1150230 | M10 × 60 | 17 | 5 | 100 | 1 | 075352969978 |
| DFM1150280 | M10 × 90 | 17 | 10 | 50 | 1 | 075352970011 |
| DFM1150320 | M10 × 100 | 17 | 20 | 50 | 1 | 075352970035 |
| DFM1150360 | M10 × 120 | 17 | 40 | 50 | 1 | 075352962580 |
| DFM1150440 | M10 × 160 | 17 | 80 | 50 | 1 | 075352970059 |
| DFM1150250 | M12 × 80 | 19 | 5 | 50 | 1 | 075352969992 |
| DFM1150580 | M12 × 105 | 19 | 20 | 25 | 1 | 075352970073 |
| DFM1150620 | M12 × 120 | 19 | 35 | 25 | 1 | 075352970097 |
| DFM1150640 | M12 × 135 | 19 | 50 | 25 | 1 | 075352970110 |
| DFM1150660 | M12 × 165 | 19 | 80 | 25 | 1 | 075352970134 |
| DFM1150680 | M12 × 175 | 19 | 90 | 25 | 1 | 075352970158 |
| DFM1150730 | M16 × 100 | 24 | 5 | 25 | 1 | 075352970172 |
| DFM1150780 | M16 × 135 | 24 | 25 | 20 | 1 | 075352970196 |
| DFM1150810 | M16 × 160 | 24 | 50 | 10 | 1 | 075352970219 |
| DFM1150830 | M16 × 210 | 24 | 100 | 10 | 1 | 075352970233 |
| DFM1150860 | M20 × 120 | 30 | 5 | 10 | 1 | 075352970295 |
| DFM1150850 | M20 × 170 | 30 | 35 | 10 | 1 | 075352970271 |



SNAKE: DOUILLE BÉTON À FILETAGE INTERNE
LA FIXATION PAR ANCRAGE SIMPLE DOTÉE D'UN FILETAGE INTERNE HOMOLOGUÉE POUR L'UTILISATION AVEC DU BÉTON FISSURÉ

Vis d'ancrage auto-taraudeuse filetage interne, brevetée (EP1455098B1), avec agrément ATE option 1 pour béton fissuré et non fissuré

- La seule douille à béton avec une homologation ETA – option 1
- Prise totale sur toute la longueur de l'ancrage
- Une installation jusqu'à 6 fois plus rapide qu'avec une douille à impact
- Outil de pose spécial pour une bonne profondeur d'ancrage, inclus dans chaque emballage
- Amovible : Pour les fixations temporaires, Snake peut être enlevé complètement (aucun résidu d'acier dans le béton)
- Résistance au feu F120

DOUILLE BÉTON À FILETAGE INTERNE SNAKE
MATÉRIAUX

- Béton fissuré et non fissuré
- Béton léger
- Pierre naturelle
- Brique pleine/maçonnerie
- Pierre calcaire dure

APPLICATIONS

- Conduit à suspendre
- Supports de câbles
- Supports de tuyaux
- Gicleurs d'incendie
- Luminaires suspendus

SNAKE PRO

GALVANISÉ

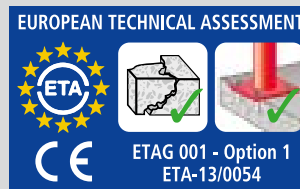

| Référence | ETA | A | B | Ø du filetage x Longueur [mm] | Ø de forage [mm] | Pièces | Unité de vente | EAN |
|------------|-----|---|---|-------------------------------|------------------|--------|----------------|--------------|
| DFM2310050 | • | • | | M8 x 31 | 12,7 | 50 | 1 | 075352971308 |
| DFM2310000 | • | • | • | M10 x 31 | 12,7 | 50 | 1 | 075352971285 |
| DFM2310100 | | | | M12 x 42 | 19,1 | 50 | 1 | 075352965420 |

AGRÈMENTS

CHEVILLES DE FRAPPE
MATÉRIAUX

- Béton fissuré et non fissuré
- Blocs de béton creux (max. M8)

DESCRIPTION

- Cheville d'ancrage à expansion, filetage interne, galvanisé
- Cheville facile à installer, avec agrément ATE option 7 pour béton non fissuré et agrément partie 6 pour béton fissuré
- Résistance au feu F120
- DM-PRO conçu pour une couverture invisible par du mortier après usage

APPLICATIONS

- Installations électriques et conduits
- Ventilation
- Systèmes de climatisation
- Plafonds suspendus
- Sièges
- Barrières et rails

AGRÈMENTS

* Seulement
M8 - M12

DM-LIP-PRO
GALVANISÉ

| Référence | ETA | | Ø du filetage × Longueur [mm] | Ø de forage [mm] | Pièces | Unité de vente | EAN |
|------------|-----|---|-------------------------------|------------------|--------|----------------|--------------|
| | 1 | 2 | | | | | |
| DFM2110000 | • | | M6 × 25 | 8 | 100 | 1 | 075352964904 |
| DFM211010S | • | • | M8 × 30 | 10 | 50 | 1 | 075352110400 |
| DFM2110100 | • | • | M8 × 30 | 10 | 100 | 1 | 075352964928 |
| DFM211015S | • | • | M10 × 40 | 12 | 50 | 1 | 075352110424 |
| DFM2110150 | • | • | M10 × 40 | 12 | 100 | 1 | 075352964942 |
| DFM211020S | • | • | M12 × 50 | 16 | 50 | 1 | 075352110448 |
| DFM2110200 | • | • | M12 × 50 | 16 | 100 | 1 | 075352964966 |
| DFM2110300 | • | | M16 × 65 | 20 | 25 | 1 | 075352965000 |
| DFM2110250 | | | M20 × 80 | 25 | 25 | 1 | 075352964980 |

DM-PRO®
GALVANISÉ

| Référence | ETA | | Ø du filetage × Longueur [mm] | Ø de forage [mm] | Pièces | Unité de vente | EAN |
|------------|-----|---|-------------------------------|------------------|--------|----------------|--------------|
| | 1 | 2 | | | | | |
| DFM2110500 | • | | M6 × 25 | 8 | 100 | 1 | 075352965024 |
| DFM211055S | • | • | M8 × 30 | 10 | 50 | 1 | 075352110462 |
| DFM2110550 | • | • | M8 × 30 | 10 | 100 | 1 | 075352965048 |
| DFM211060S | • | • | M10 × 40 | 12 | 50 | 1 | 075352110486 |
| DFM2110600 | • | • | M10 × 40 | 12 | 100 | 1 | 075352965062 |
| DFM211065S | • | • | M12 × 50 | 16 | 50 | 1 | 075352110509 |
| DFM2110650 | • | • | M12 × 50 | 16 | 100 | 1 | 075352965086 |
| DFM2110700 | • | | M16 × 65 | 20 | 25 | 1 | 075352965109 |
| DFM2110750 | | | M20 × 80 | 25 | 25 | 1 | 075352965123 |

OUTILS DE RÉGLAGE

| Référence | Taille de cheville [mm] | Pièces | Unité de vente | EAN |
|------------|-------------------------|--------|----------------|--------------|
| DFM2100010 | M6 | 1 | 1 | 075352964881 |
| DFM2100060 | M8 | 1 | 1 | 075352964782 |
| DFM2100110 | M10 | 1 | 1 | 075352964805 |
| DFM2100160 | M12 | 1 | 1 | 075352964829 |
| DFM2100210 | M16 | 1 | 1 | 075352964843 |
| DFM2100260 | M20 | 1 | 1 | 075352964867 |

SPIKE™

MATÉRIAUX



- Béton non fissuré
- Béton léger
- Pierre naturelle
- Blocs de béton creux
- Brique pleine/maçonnerie

DESCRIPTION

- Ancre breveté, d'une seule pièce et résistant aux vibrations, en acier de grade 8.2, à tête bombée
- Le profil pré-expansé permet une installation facile

APPLICATIONS

TÊTE BOMBÉE:

- Barrières métalliques
- Treillis
- Mobilier urbain
- Fixations de rails en métal
- Traverses et supports de câbles

CHEVILLE ATTACHE:

- Plafonds suspendus
- Attache-câbles

TÊTE BOMBÉE

ACIER INOXYDABLE



| Référence | Ø de forage × Longueur [mm] | Max t _{fix} [mm] | Pièces | Unité de vente | EAN |
|------------|-----------------------------|---------------------------|--------|----------------|--------------|
| DFM3110840 | 6,5 × 75 | 53 | 100 | 1 | 075352966328 |

TÊTE BOMBÉE

GALVANISÉ



| Référence | Ø de forage × Longueur [mm] | Max t _{fix} [mm] | Pièces | Unité de vente | EAN |
|------------|-----------------------------|---------------------------|--------|----------------|--------------|
| DFM3110240 | 5 × 32 | 10 | 100 | 1 | 075352966182 |
| DFM3110280 | 5 × 38 | 16 | 100 | 1 | 075352966199 |
| DFM3110320 | 5 × 50 | 28 | 100 | 1 | 075352966205 |
| DFM3110440 | 6,5 × 50 | 28 | 100 | 1 | 075352966236 |
| DFM3110520 | 6,5 × 75 | 53 | 100 | 1 | 075352966250 |

CHEVILLE ATTACHE

GALVANISÉ



| Référence | Ø de forage × Longueur [mm] | Max t _{fix} [mm] | Pièces | Unité de vente | EAN |
|------------|-----------------------------|---------------------------|--------|----------------|--------------|
| DFM3110000 | 5 × 30 | 6 | 100 | 1 | 075352966137 |

CHEVILLE POUR PROFILS SPIKE™

MATÉRIAUX

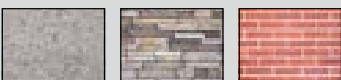

- Béton fissuré
- Béton léger
- Pierre naturelle
- Blocs de béton creux
- Brique pleine/maçonnerie

DESCRIPTION

- Ancre monobloc en acier résistant aux vibrations
- Le profil pré-expansé permet une installation facile
- Facile à enlever à l'aide d'un marteau arrache-clous

APPLICATIONS

- Structures temporaires
- Fixation amovible pour béton

CHEVILLE POUR PROFILS SPIKE™

GALVANISÉ



| Référence | Ø de forage × Longueur [mm] | Max t _{fix} [mm] | Pièces | Unité de vente | EAN |
|------------|-----------------------------|---------------------------|--------|----------------|--------------|
| DFM3110120 | 5 × 50 | 28 | 100 | 1 | 075352966151 |
| DFM3110160 | 5 × 70 | 48 | 100 | 1 | 075352966168 |

GOUJONS D'ANCRAGE TÊTE PERCÉE TW
MATÉRIAUX

- Béton non fissuré
- Blocs de béton creux
- Pierre calcaire dure

APPLICATIONS

- Plafonds suspendus
- Tuyauterie et système de ventilation suspendus

TW

GALVANISÉ

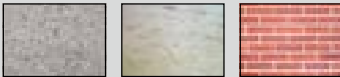

| Référence | Ø de forage × Longueur [mm] | Diamètre d'œillet [mm] | Pièces | Unité de vente | EAN |
|------------|-----------------------------|------------------------|--------|----------------|--------------|
| DFM1210600 | 6 × 55 | 6 | 100 | 1 | 075352963044 |

CLOUS À FRAPPER EN ACIER PBZ
MATÉRIAUX

- Béton fissuré et non fissuré
- Béton léger
- Blocs de béton creux
- Brique pleine/maçonnerie
- Pierre calcaire dure

DESCRIPTION

- Clou à frapper en acier avec agrément ATE partie 6
- Agrément résistance au feu
- Ancrage par enfouissement pour montage à plat
- La simplicité du BSC-PBZ-PRO offre un ancrage d'un bon rapport qualité/prix

APPLICATIONS

- Profilés métal
- Supports de plafond suspendu
- Supports d'angle

BSC-PBZ-PRO

| Référence | Ø de forage × Longueur [mm] | Max t _{fix} [mm] | Pièces | Unité de vente | EAN |
|------------|-----------------------------|---------------------------|--------|----------------|--------------|
| DFM3310000 | • 6 × 35 | 5 | 200 | 1 | 075352966649 |
| DFM3310050 | • 6 × 65 | 35 | 100 | 1 | 075352966663 |

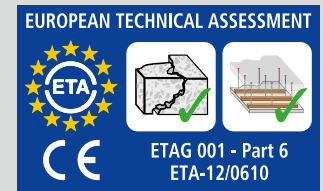
AGRÈMENTS

PBZ-PRO

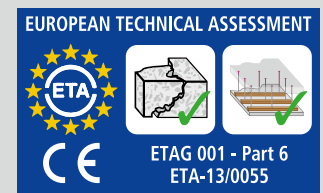
| Référence | Ø de forage × Longueur [mm] | Max t _{fix} [mm] | Pièces | Unité de vente | EAN |
|------------|-----------------------------|---------------------------|--------|----------------|--------------|
| DFM3310100 | • 6 × 35 | 5 | 100 | 1 | 075352966687 |
| DFM3310150 | • 6 × 65 | 35 | 100 | 1 | 075352966700 |

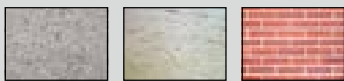
AGRÈMENTS

CHEVILLES DE FIXATION EXPRESS
MATÉRIAUX

- Béton non fissuré
- Béton léger
- Blocs de béton creux
- Brique pleine/maçonnerie
- Pierre calcaire dure

DESCRIPTION

- Fixation express pour les applications légères dans le béton et la maçonnerie
- La cheville est martelée et se dilate sur toute sa longueur dans le trou
- Le collier maintient l'élément sur place

APPLICATIONS

- Profilés métalliques
- Échafaudages

APPLICATIONS

- Plafonds légers suspendus
- Attache-câbles

CHEVILLES DE FIXATION EXPRESS

GALVANISÉ



| Référence | Ø de forage × Longueur [mm] | Taille Tête [mm] | Max t _{fix} [mm] | Pièces | Unité de vente | EAN |
|------------|-----------------------------|------------------|---------------------------|--------|----------------|--------------|
| DFM3130000 | 6 × 30 | 12 | 1 | 200 | 1 | 075352966427 |
| DFM3130050 | 6 × 40 | 12 | 10 | 200 | 1 | 075352966441 |
| DFM3130100 | 6 × 50 | 12 | 20 | 200 | 1 | 075352966465 |
| DFM3130150 | 6 × 60 | 12 | 30 | 200 | 1 | 075352966489 |
| DFM3130200 | 6 × 80 | 12 | 50 | 100 | 1 | 075352966502 |
| DFM3130250 | 8 × 70 | 14 | 30 | 100 | 1 | 075352966526 |
| DFM3130300 | 8 × 90 | 14 | 50 | 100 | 1 | 075352966540 |
| DFM3130350 | 8 × 110 | 14 | 70 | 50 | 1 | 075352966564 |
| DFM3130400 | 8 × 130 | 14 | 90 | 50 | 1 | 075352966588 |
| DFM3130450 | 8 × 150 | 14 | 110 | 100 | 1 | 075352966601 |

CHEVILLES DE FIXATION EXPRESS POUR FIXATION EN PLAFOND

GALVANISÉ



| Référence | Ø de forage × Longueur [mm] | Diamètre d'ceillet [mm] | Pièces | Unité de vente | EAN |
|------------|-----------------------------|-------------------------|--------|----------------|--------------|
| DFM3130500 | 8 × 42 | 5 | 100 | 1 | 075352966625 |

ZNI BOUCHON À ONGLE À ZINC
MATÉRIAUX

- Béton non fissuré
- Béton léger
- Pierre naturelle
- Brique pleine/maçonnerie



| Référence | Ø de forage × Longueur [mm] | Taille Tête [mm] | Max t _{fix} [mm] | Pièces | Unité de vente | EAN |
|------------|-----------------------------|------------------|---------------------------|--------|----------------|---------------|
| DFM3200030 | 6 × 30 | 14 | 8 | 100 | 1 | 5054905020927 |
| DFM3220000 | 6 × 40 | 14 | 18 | 100 | 1 | 5054905027391 |
| DFM3200050 | 6 × 50 | 14 | 28 | 100 | 1 | 5054905020934 |

VIS POUR FIXATION DE FENÊTRES
MATÉRIAUX

- Béton non fissuré
- Béton léger
- Blocs de béton creux
- Pierre naturelle
- Brique pleine ou creuse/maçonnerie
- Pierre calcaire dure ou percée
- Béton cellulaire
- Bois

DESCRIPTION

- Vis à tête cylindrique pour fixation sur des encadrements de fenêtre en bois.
- Galvanisé avec une empreinte de montage T25 et filetage autotaraudant
- Fixation sans expansion
- Nécessite seulement un trou de 6mm de diamètre (6.5mm dans de la brique dure ou du béton)

APPLICATIONS

- Encadrements de fenêtres en bois



| Référence | Ø de forage × Ø du filetage × Longueur [mm] | Montage [mm] | Max t _{fix} [mm] | Pièces | Unité de vente | EAN |
|------------|---|--------------|---------------------------|--------|----------------|--------------|
| DFM3520350 | 6 × 7,5 × 72 | T25 | 42 | 100 | 1 | 075352972169 |
| DFM3520400 | 6 × 7,5 × 92 | T25 | 62 | 100 | 1 | 075352972183 |
| DFM3520450 | 6 × 7,5 × 112 | T25 | 82 | 50 | 1 | 075352972206 |
| DFM3520500 | 6 × 7,5 × 132 | T25 | 102 | 50 | 1 | 075352972220 |
| DFM3520550 | 6 × 7,5 × 152 | T25 | 122 | 50 | 1 | 075352972244 |
| DFM3520650 | 6 × 7,5 × 182 | T25 | 152 | 50 | 1 | 075352972268 |

VIS PS POUR FIXATION DE FENÊTRES
MATÉRIAUX

- Béton non fissuré
- Béton léger
- Blocs de béton creux
- Pierre naturelle
- Brique pleine ou creuse/maçonnerie
- Pierre calcaire dure ou percée
- Béton cellulaire
- Bois

DESCRIPTION

- Vis à tête plate pour fixation sur des encadrements de fenêtre en métal et en plastique
- Galvanisé avec une empreinte de montage T30 et filetage autotaraudant
- Fixation sans force d'expansion
- Nécessite seulement un trou de 6mm de diamètre (6.5mm dans de la brique dure ou du béton)

APPLICATIONS

- Encadrements de fenêtres en plastique

PS POUR ENCADREMENTS EN PLASTIQUE

En boîte

| Référence | Ø de forage × Ø du filetage × Longueur [mm] | Montage [mm] | Max t _{fix} [mm] | Pièces | Unité de vente | EAN |
|------------|---|--------------|---------------------------|--------|----------------|--------------|
| DFM3510300 | 6 × 7,5 × 92 | T30 | 62 | 100 | 1 | 075352966748 |
| DFM3510350 | 6 × 7,5 × 112 | T30 | 82 | 50 | 1 | 075352966762 |
| DFM3510400 | 6 × 7,5 × 132 | T30 | 102 | 50 | 1 | 075352966786 |
| DFM3510450 | 6 × 7,5 × 152 | T30 | 122 | 50 | 1 | 075352966809 |
| DFM3510500 | 6 × 7,5 × 182 | T30 | 122 | 50 | 1 | 075352966823 |

En blister

| Référence | Ø de forage × Ø du filetage × Longueur [mm] | Montage [mm] | Max t _{fix} [mm] | Pièces | Unité de vente | EAN |
|------------|---|--------------|---------------------------|--------|----------------|---------------|
| DFM351050P | 6 × 7,5 × 182 | T30 | 122 | 6 | 1 | 5054905007003 |

CHEVILLES À FRAPPER
MATÉRIAUX

- Béton non fissuré
- Béton léger
- Blocs de béton creux
- Pierre naturelle
- Brique pleine/maçonnerie

DESCRIPTION

- Facile à installer par la partie à fixer
- Se dilate sous la frappe, s'enlève en dévissant

APPLICATIONS

- Supports d'isolation thermique
- Coffrage
- Attaches de conduit
- Plinthes
- Supports et cadres en métal

NYLON NHS

| Référence | Ø de forage × Longueur [mm] | Max t _{fix} [mm] | Pièces | Unité de vente | EAN |
|------------|-----------------------------|---------------------------|--------|----------------|---------------|
| DFM3211000 | 6 × 40 | 15 | 100 | 1 | 5054905025656 |
| DFM3211050 | 6 × 60 | 35 | 100 | 1 | 5054905025663 |
| DFM321107S | 8 × 80 | 20 | 50 | 1 | 5054905025694 |
| DFM321110S | 8 × 80 | 40 | 50 | 1 | 5054905025717 |
| DFM321115S | 8 × 100 | 60 | 50 | 1 | 5054905025731 |
| DFM321118S | 8 × 120 | 80 | 50 | 1 | 5054905025748 |

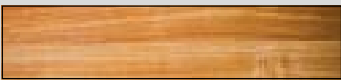
ATTACHES VERTICALE VERTIGO™
MATÉRIAUX

- Bois

DESCRIPTION

- Système de fixation fileté tout acier, d'une seule pièce, pour suspendre des tiges filetées en acier
- Auto-taraudeuse

APPLICATIONS

- Tuyaux suspendus
- Systèmes de gicleurs
- Systèmes d'éclairage
- Plafonds suspendus

ATTACHE VERTICALE POUR LE BOIS

GALVANISÉ



| Référence | Ø du filetage × Longueur [mm] | Ø de tête [mm] | Taille Tête [mm] | Pièces | Unité de vente | EAN |
|------------|-------------------------------|----------------|------------------|--------|----------------|---------------|
| DFM2250000 | M6 × 50 | 20 | 16 | 100 | 1 | 5054905027360 |
| DFM2250050 | M8 × 50 | 20 | 16 | 100 | 1 | 5054905027377 |
| DFM2250100 | M10 × 50 | 20 | 16 | 100 | 1 | 5054905027384 |

ATTACHES VERTICALE VERTIGO™
MATÉRIAUX

- Acier

DESCRIPTION

- Système de fixation fileté tout acier pour suspendre des tiges filetées en acier
- Spécialement conçu pour les colonnes et poutres en acier

APPLICATIONS

- Tuyaux suspendus
- Systèmes de gicleurs
- Systèmes d'éclairage
- Plafonds suspendus

ATTACHE VERTICALE ACIER

GALVANISÉ



| Référence | Ø du filetage × Longueur [mm] | Ø de tête [mm] | Taille Tête [mm] | Pièces | Unité de vente | EAN |
|------------|-------------------------------|----------------|------------------|--------|----------------|---------------|
| DFM2230100 | M8 × 25 | 20 | 16 | 100 | 1 | 5054905027339 |
| DFM2230150 | M8 × 32 | 20 | 16 | 100 | 1 | 5054905027346 |

OUTIL D'INSTALLATION POUR LE BOIS ET L'ACIER

| Référence | Type | Pièces | Unité de vente | EAN |
|------------|---------------|--------|----------------|---------------|
| DFM2200000 | Bois en acier | 5 | 1 | 5054905027322 |

**ANCRAGES POUR MURS CREUX HWA 293****CHEVILLES POUR PLAQUE DE PLÂTRE 300****ANCRAGES MULTI-MATÉRIAUX HWA 294****VIS À BÉTON TAPPER-PRO 302****VIS D'ANCRAGE WALL DOG® 295****CHEVILLES 303****FRAMID® PRO (ANCRAGES DE CONSTRUCTION) 297**

ANCRAGES POUR MURS CREUX HWA
LA FIXATION MÉTAL CLASSIQUE POUR PLAQUES DE PLÂTRE

L'ancrage pour murs creux HWA est une fixation tout en métal conçue pour une installation rapide dans les plaques de plâtre.

Grâce à son revêtement durable et anti-corrosion, il est capable de soutenir jusqu'à 23kg dans des murs creux et il est idéal pour les applications de charge moyenne à lourde.

Les ancrages pour murs creux sont optimisés pour une installation à l'aide de l'outil de réglage HWA qui tire la fixation et retient les bras contre le matériau, assurant d'un seul coup un bon maintien.

L'ancrage présente aussi une large tête et des pointes anti-rotation qui l'empêchent de tourner dans le matériau.

- Durable et traité contre la corrosion
- Disponible dans une gamme de diamètres et longueurs convenant à différentes épaisseurs de plaque de plâtre.
- Utiliser l'outil de réglage DFM4401000 pour obtenir de meilleurs résultats
- La tête détachable permet de replâtrer la surface pour une finition lisse
- Tête évasée et pointes anti-rotation

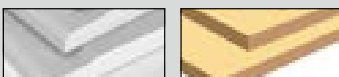
ANCRAGES POUR MURS CREUX HWA
MATÉRIAUX

- Plaque de plâtre
- Aggloméré

APPLICATIONS

- Applications de charge moyenne à lourde
- Crochets pour suspendre les vêtements
- Supports de téléviseur
- Barres de rideaux
- Armoires de cuisine
- Étagères
- Éclairages muraux



| Référence | Ø du filetage × Longueur [mm] | Ø de forage [mm] | Max t _{fix} [mm] | Pièces | Unité de vente | EAN |
|------------|-------------------------------|------------------|---------------------------|--------|----------------|---------------|
| DFM4410400 | 4 × 46 | 8 | 21 | 50 | 1 | 5054905024994 |
| DFM4410500 | 5 × 36 | 11 | 17 | 100 | 1 | 5054905025038 |
| DFM4410510 | 5 × 50 | 11 | 22 | 50 | 1 | 5054905025052 |
| DFM4410600 | 6 × 50 | 11 | 22 | 50 | 1 | 5054905025090 |

OUTIL DE RÉGLAGE

| Référence | Description | Pièces | Unité de vente | EAN |
|------------|------------------|--------|----------------|---------------|
| DFM4401000 | Outil de réglage | 1 | 1 | 5054905024987 |

ANCRAGES MULTI-MATÉRIAUX HWA

UN SYSTÈME POLYVALENT POUR TOUS TYPES DE MURS COURANTS

Le système d'ancrage multi-matériaux HWA convient à une utilisation dans tous types de murs courants ainsi que les plaques de plâtre.

Son mécanisme de pliage unique le rend extrêmement polyvalent et permet de le fixer dans tous types de murs courants, les collerettes peuvent se replier contre le matériau pour une utilisation dans les murs creux et plaques de plâtre, se dilater sur toute la longueur pour fixation dans les matériaux durs, ou tourner et se dilater pour fixation dans les parpaings et briques creuses.

Ces ancrages sont également très faciles à utiliser et peuvent être installés sans avoir recours à un outil de réglage.

L'ancrage présente aussi une large tête et des pointes anti-rotation qui l'empêchent de tourner dans le matériau.

- Supporte jusqu'à 15kg dans des murs creux et matériaux durs
- La tête détachable permet de replâtrer ou de combler la surface pour obtenir une finition lisse
- Doté de points d'accroche supplémentaires pour une fixation robuste
- Durable et traité contre la corrosion



ANCRAGES MULTI-MATÉRIAUX HWA

MATÉRIAUX



- Béton non fissuré
- Béton léger
- Blocs de béton creux
- Pierre naturelle
- Brique pleine ou creuse/maçonnerie
- Pierre calcaire dure ou percée
- Béton cellulaire
- Plaque de plâtre
- Aggloméré

APPLICATIONS

- Applications de charge légère à moyenne
- Crochets pour suspendre les vêtements
- Supports de téléviseur
- Armoires de cuisine



| Référence | Taille du filetage × Longueur [mm] | Ø de forage [mm] | Max t _{fix} [mm] | Pièces | Unité de vente | EAN |
|------------|------------------------------------|------------------|---------------------------|--------|----------------|---------------|
| DFM4410410 | 4 × 37 | 8 | 13 | 50 | 1 | 5054905025014 |
| DFM4410520 | 5 × 6 | 10 | 15 | 50 | 1 | 5054905025076 |

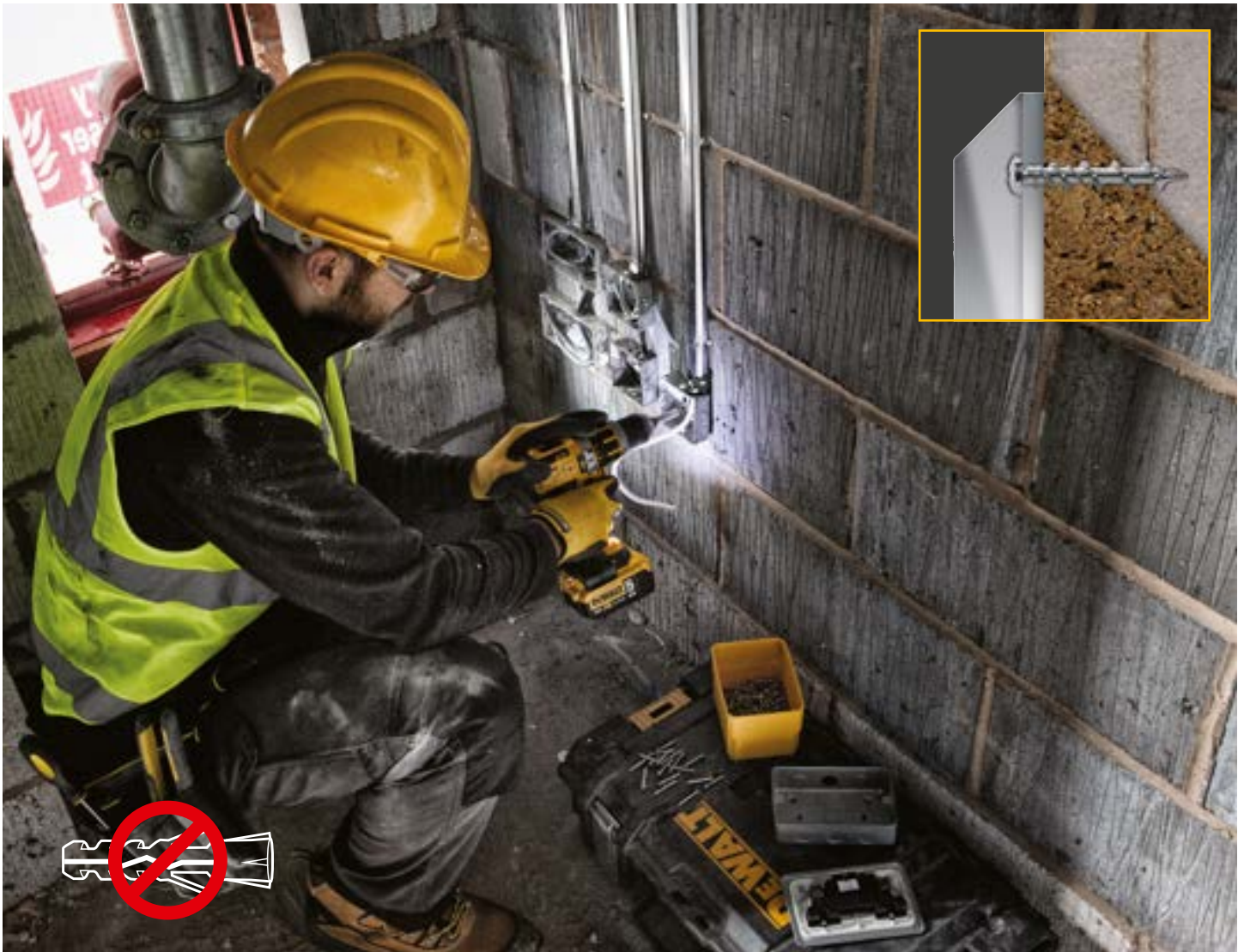

VIS D'ANCRAGE WALL DOG®

**FIXATION MULTI-MATÉRIAUX
 SANS CHEVILLE, TOUT ACIER, POLYVALENTE**

Des fixations tout en métal incombustibles pour chemins de câbles, prises et conduits. Totalement conformes à la norme BS 7671:2008 la plus récente de l'Institution of Engineering and Technology sur la sécurité incendie des ouvrages électriques.

- Un système d'ancrage fileté d'une seule pièce, en acier et sans tension
- Utiliser pour fixer des éléments directement sur des plaques de plâtre, du bois, du béton, du ciment ou de la brique
- Fixation multi-matériaux - sans utilisation de chevilles
- Pas d'avant-trou requis dans le bois et les plaques de plâtre
- Approuvé par D-Line® pour utilisation avec le système Safe-D Clip®
- Installation rapide et facile
- Incombustible
- Sécurité incendie - satisfait à l'amendement 3 de la nouvelle norme de l'Institution of Engineering and Technology sur les ouvrages électriques

VIS D'ANCRAGE WALL DOG®
MATÉRIAUX

- Béton non fissuré
- Béton léger
- Béton cellulaire
- Blocs de béton creux
- Pierre naturelle
- Brique pleine ou creuse/maçonnerie
- Pierre calcaire dure ou percée
- Plaque et carreau de plâtre
- Bois et aggloméré

APPLICATIONS

- Applications de charge légère à moyenne
- Tringles de rideaux
- Prises et commutateurs électriques, coffrage, boîtiers et conduits
- Pose de systèmes anti-incendie

TÊTE FRAISÉE

| Référence | Couleur de tête | Longueur [mm] | Taille Tête [mm] | Max t _{fix} [mm] | Pièces | Unité de vente | EAN |
|------------|-----------------|---------------|------------------|---------------------------|--------|----------------|--------------|
| DFM424000P | Blanc | 32 | 8 | 3 | 100 | 1 | 075352109848 |
| DFM424015P | Chrome | 32 | 8 | 3 | 100 | 1 | 075352139593 |

TÊTE CYLINDRIQUE

| Référence | Couleur de tête | Longueur [mm] | Taille Tête [mm] | Max t _{fix} [mm] | Pièces | Unité de vente | EAN |
|------------|-----------------|---------------|------------------|---------------------------|--------|----------------|--------------|
| DFM425000P | Blanc | 32 | 8 | 3 | 100 | 1 | 075352109862 |
| DFM425005P | Chrome | 32 | 8 | 3 | 100 | 1 | 075352139623 |

TÊTE FRAISÉE

EMPREINTE T25



| Référence | Couleur de tête | Longueur [mm] | Taille Tête [mm] | Max t _{fix} [mm] | Pièces | Unité de vente | EAN |
|------------|-----------------|---------------|------------------|---------------------------|--------|----------------|---------------|
| DFM4230025 | Chrome | 50 | 9 | 21 | 100 | 1 | 5054905020958 |
| DFM4230070 | Chrome | 70 | 9 | 41 | 100 | 1 | 5054905020965 |

TÊTE CYLINDRIQUE

EMPREINTE T25



| Référence | Couleur de tête | Longueur [mm] | Taille Tête [mm] | Max t _{fix} [mm] | Pièces | Unité de vente | EAN |
|------------|-----------------|---------------|------------------|---------------------------|--------|----------------|---------------|
| DFM4260025 | Blanc | 50 | 9 | 21 | 100 | 1 | 5054905020972 |
| DFM4260070 | Blanc | 70 | 9 | 41 | 10 | 1 | 5054905020989 |



FRAMID® PRO

APPLICATION RAPIDE ET CHARGE EXCEPTIONNELLE

Le Framid® PRO est un ancrage universel de construction développé pour une installation facile dans une large gamme de matériaux, solides et creux. Disponible avec des vis à tête hexagonale ou à tête fraisée, avec une grande variété de finitions. L'ancrage contient une cheville polyamide PA6 de haute qualité.

Le collier large de la version hexagonale offre une isolation excellente contre les pénétrations d'eau.

ASSORTIMENT FRAMID® PRO

VERSIONS DISPONIBLES :

ZINC

GALVANISÉE

ACIER INOXYDABLE



**VIS À TÊTE HEXAGONALE
AVEC TORX® DRIVE**

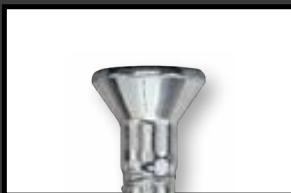

**VIS À TÊTE FRAISÉE
AVEC TORX® DRIVE**

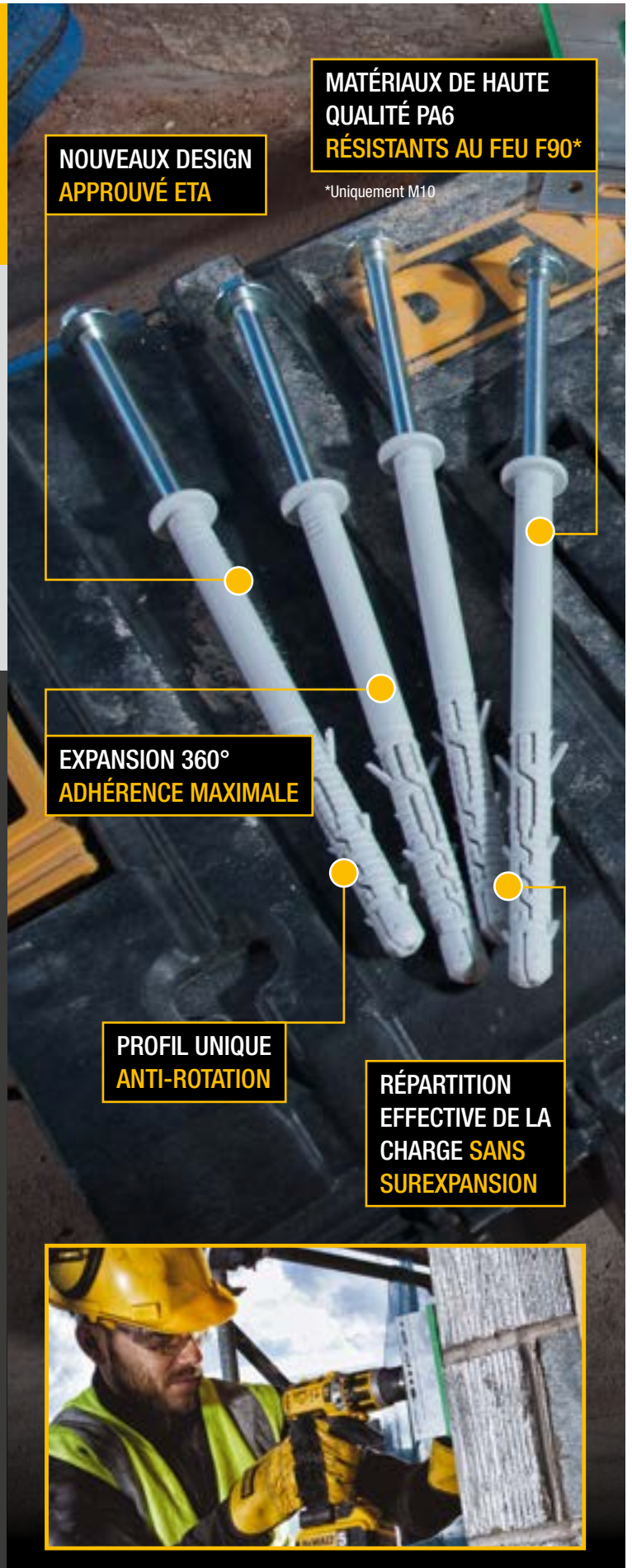

**NOUVEAUX DESIGN
APPROUVÉ ETA**

**MATÉRIAUX DE HAUTE
QUALITÉ PA6
RÉSISTANTS AU FEU F90***

*Uniquement M10

**EXPANSION 360°
ADHÉRENCE MAXIMALE**

**PROFIL UNIQUE
ANTI-ROTATION**

**RÉPARTITION
EFFECTIVE DE LA
CHARGE SANS
SUREXPANSION**



ANCRAGES UNIVERSELS DE CONSTRUCTION FRAMID® PRO
MATÉRIAUX

- Béton fissuré et non fissuré
- Béton léger
- Pierre calcaire dure ou percée
- Blocs de béton creux
- Pierre naturelle
- Brique pleine/maçonnerie

APPLICATIONS

- Plaques de montage sur façade
- Fixation de bois de construction sur des murs
- Pièces de support
- Colliers pour tuyau
- Encadrements de portes et fenêtres
- Installation de paraboles

AGRÉMENTS

EUROPEAN TECHNICAL ASSESSMENT

 * Dia. 10mm
uniquement

FRAMID® PRO TÊTE HEXAGONALE

GALVANISÉ

En boîte

| Référence | | Ø de forage × Longueur [mm] | Taille Tête [mm] | Montage [mm] | Max t _{fix} [mm] | Pièces | Unité de vente | EAN |
|------------|---|-----------------------------|------------------|--------------|---------------------------|--------|----------------|---------------|
| DFM3540000 | • | 10 × 80 | 13 | T40 | 10 | 50 | 1 | 5054905004132 |
| DFM3540010 | • | 10 × 100 | 13 | T40 | 30 | 50 | 1 | 5054905004149 |
| DFM3540020 | • | 10 × 120 | 13 | T40 | 50 | 50 | 1 | 5054905004156 |
| DFM3540030 | • | 10 × 140 | 13 | T40 | 70 | 50 | 1 | 5054905004163 |
| DFM3540040 | • | 10 × 160 | 13 | T40 | 90 | 25 | 1 | 5054905004170 |
| DFM3540050 | • | 10 × 180 | 13 | T40 | 110 | 25 | 1 | 5054905004187 |
| DFM3540060 | • | 10 × 200 | 13 | T40 | 130 | 25 | 1 | 5054905004194 |
| DFM3540070 | • | 10 × 230 | 13 | T40 | 160 | 25 | 1 | 5054905004200 |

En blister

| Référence | | Ø de forage × Longueur [mm] | Taille Tête [mm] | Montage [mm] | Max t _{fix} [mm] | Pièces | Unité de vente | EAN |
|------------|---|-----------------------------|------------------|--------------|---------------------------|--------|----------------|---------------|
| DFM354000P | • | 10 × 80 | 13 | T40 | 10 | 4 | 1 | 5054905007232 |
| DFM354003P | • | 10 × 140 | 13 | T40 | 70 | 4 | 1 | 5054905007263 |

FRAMID® PRO TÊTE HEXAGONALE

ACIER INOXYDABLE



| Référence | | Ø de forage × Longueur [mm] | Taille Tête [mm] | Montage [mm] | Max t _{fix} [mm] | Pièces | Unité de vente | EAN |
|------------|---|-----------------------------|------------------|--------------|---------------------------|--------|----------------|---------------|
| DFM3540840 | • | 10 × 80 | 13 | T40 | 10 | 50 | 1 | 5054905004675 |



ANCRAGES UNIVERSELS DE CONSTRUCTION FRAMID® PRO
MATÉRIAUX

- Béton fissuré et non fissuré
- Béton léger
- Pierre calcaire dure ou percée
- Blocs de béton creux
- Pierre naturelle
- Brique pleine/maçonnerie

APPLICATIONS

- Plaques de montage sur façade
- Fixation de bois de construction sur des murs
- Pièces de support
- Colliers pour tuyau
- Encadrements de portes et fenêtres
- Installation de paraboles

AGRÉMENTS

EUROPEAN TECHNICAL ASSESSMENT

 * Dia. 10mm
uniquement

FRAMID® PRO TÊTE FRAISÉE

GALVANISÉ

En boîte

| Référence | | Ø de forage × Longueur [mm] | Montage [mm] | Max t _{fix} [mm] | Pièces | Unité de vente | EAN |
|------------|---|-----------------------------|--------------|---------------------------|--------|----------------|---------------|
| DFM3540390 | • | 10 × 80 | T40 | 10 | 50 | 1 | 5054905004330 |
| DFM3540400 | • | 10 × 100 | T40 | 30 | 50 | 1 | 5054905004347 |
| DFM3540410 | • | 10 × 120 | T40 | 50 | 50 | 1 | 5054905004354 |
| DFM3540420 | • | 10 × 140 | T40 | 70 | 50 | 1 | 5054905004361 |
| DFM3540430 | • | 10 × 160 | T40 | 90 | 25 | 1 | 5054905004378 |
| DFM3540480 | • | 10 × 300 | T40 | 230 | 25 | 1 | 5054905004422 |

En blister

| Référence | | Ø de forage × Longueur [mm] | Montage [mm] | Max t _{fix} [mm] | Pièces | Unité de vente | EAN |
|------------|---|-----------------------------|--------------|---------------------------|--------|----------------|---------------|
| DFM354043P | • | 10 × 160 | T40 | 90 | 4 | 1 | 5054905007324 |



CHEVILLES ST STRAP TOGGLES™
MATÉRIAUX

- Blocs de béton creux
- Plaque de plâtre
- Aggloméré

DESCRIPTION

- Système d'ancrage dans murs creux pour des charges plus lourdes
- Réutilisable dans le même trou (retirer le boulon sans perdre l'ancrage)

APPLICATIONS

- Applications de charge légère
- Cadres et miroirs
- Installation sanitaire légère
- Étagères en métal



| Référence | Ø de forage × Taille du filetage [mm] | Pièces | Unité de vente | EAN |
|------------|---------------------------------------|--------|----------------|--------------|
| DFM4540050 | 12 × M6 | 50 | 1 | 075352967134 |
| DFM4540100 | 18 × M8 | 25 | 1 | 075352967158 |

CHEVILLES ZIP-IT® POUR PLAQUE DE PLÂTRE
MATÉRIAUX

- Plaque de plâtre

DESCRIPTION

- Cheville auto-taraudeuse d'une seule pièce
- Vis incluses

APPLICATIONS

- Applications de charge légère
- Étagères
- Miroirs
- Signalisation
- Petits meubles de salle de bain



| Référence | Description | Pièces | Unité de vente | EAN |
|------------|-------------|--------|----------------|--------------|
| DFM4110000 | Métal | 100 | 1 | 075352966885 |
| DFM4120000 | Nylon | 100 | 1 | 075352966908 |



ZIP-TOGGLE™ CHEVILLES POUR PLAQUE DE PLÂTRE AVEC VIS
MATÉRIAUX



- Plaque de plâtre

DESCRIPTION

- Vis auto-taraudeuse pour plaques de plâtre à structure alvéolaire
- Vis incluses

APPLICATIONS

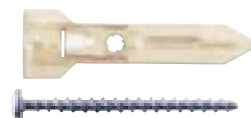
- Applications de charge légère
- Étagères
- Miroirs
- Signalisation
- Petits meubles de salle de bain



| Référence | Longueur [mm] | Pièces | Unité de vente | EAN |
|------------|---------------|--------|----------------|--------------|
| DFM4570000 | 50 | 50 | 1 | 075352967172 |

CHEVILLES À EXPANSION LEGS™
MATÉRIAUX

- Plaque et carreau de plâtre

DESCRIPTION

- Cheville à expansion d'utilisation simple et rapide
- Dotée d'une pointe perçante, ne nécessitant pas d'avant-trou
- Vis incluses

APPLICATIONS

- Applications de charge légère
- Barres de rideaux
- Cadres et miroirs



| Référence | Longueur [mm] | Pièces | Unité de vente | EAN |
|------------|---------------|--------|----------------|--------------|
| DFM4470000 | 35 | 100 | 1 | 075352967097 |

VIS À BÉTON TAPPER-PRO
MATÉRIAUX

- Béton non fissuré
- Béton léger
- Béton cellulaire
- Blocs de béton creux
- Pierre naturelle
- Brique pleine ou creuse/maçonnerie
- Pierre calcaire dure ou percée
- Bois

DESCRIPTION

- Vis auto-taraudeuse d'une seule pièce
- Présente un revêtement Perma-Seal® résistant à la corrosion et un profil fileté optimisé permettant un faible couple de serrage
- La vis intègre également une pointe en vrille pour le bois (aucun pré-perçage requis)

APPLICATIONS

- Enceintes écran
- Éclairage d'extérieur en métal
- Volets-tempête
- Applications marines

AGRÈMENTS

*Se reporter au manuel technique et au rapport d'évaluation ESR de l'ICC-ES- pour les instructions d'installation appropriées

**Profondeur d'ancrage réduite de 25mm, non adapté à l'agrément ICC-ES

VIS TÊTE HEXAGONALE TAPPER-PRO - PERMA-SEAL™

| Référence | Ø du filetage × Longueur [mm] | Ø de forage [mm] | Max t _{fix} [mm] | Pièces | Unité de vente | EAN |
|------------|-------------------------------|------------------|---------------------------|--------|----------------|--------------|
| DWT1400100 | 6,3 × 32 | 4,8* | 7** | 100 | 1 | 075352967196 |
| DWT1400150 | 6,3 × 45 | 4,8* | 1 | 100 | 1 | 075352967219 |
| DWT1400200 | 6,3 × 57 | 4,8* | 13 | 100 | 1 | 075352967233 |
| DWT1400250 | 6,3 × 70 | 4,8* | 26 | 100 | 1 | 075352967257 |
| DWT1400300 | 6,3 × 82 | 4,8* | 38 | 100 | 1 | 075352967271 |

VIS TÊTE FRAISÉE TAPPER-PRO - PERMA-SEAL™

| Référence | Ø du filetage × Longueur [mm] | Ø de forage [mm] | Max t _{fix} [mm] | Pièces | Unité de vente | EAN |
|------------|-------------------------------|------------------|---------------------------|--------|----------------|--------------|
| DWT1410650 | 4,8 × 57 | 4* | 13 | 100 | 1 | 075352972626 |
| DWT1410700 | 4,8 × 70 | 4* | 26 | 100 | 1 | 075352967677 |
| DWT1410850 | 4,8 × 101 | 4* | 57 | 100 | 1 | 075352967738 |
| DWT1410100 | 6,3 × 32 | 4,8* | 7** | 100 | 1 | 075352967479 |
| DWT1410150 | 6,3 × 45 | 4,8* | 1 | 100 | 1 | 075352967493 |
| DWT1410200 | 6,3 × 57 | 4,8* | 13 | 100 | 1 | 075352967516 |
| DWT1410250 | 6,3 × 70 | 4,8* | 26 | 100 | 1 | 075352967530 |
| DWT1410300 | 6,3 × 82 | 4,8* | 38 | 100 | 1 | 075352967554 |
| DWT1410400 | 6,3 × 101 | 4,8* | 57 | 100 | 1 | 075352967592 |
| DWT1410450 | 6,3 × 127 | 4,8* | 83 | 100 | 1 | 075352972619 |



CHEVILLES POUR BÉTON CELLULAIRE
MATÉRIAUX

- Béton cellulaire

DESCRIPTION

- Fixation sans tension amovible
- Le filetage en spirale perce le matériau en enlevant juste ce qu'il faut et sans éclats de plâtre.
- Le filetage interrompu assure l'enlèvement des débris et facilite l'installation
- Large choix de vis - convient aux vis à bois et aux vis métriques

APPLICATIONS

- Cadres photos
- Étagères
- Boîtes aux lettres
- Détecteurs de mouvement
- Luminaires
- Armoires de toilette
- Signalisation
- Serre-câbles et colliers de tuyauterie



| Référence | Ø du filetage × Ø du vis × Ø de forage [mm] | Longueur [mm] | Clé Allen [mm] | Pièces | Unité de vente | EAN |
|------------|---|---------------|----------------|--------|----------------|--------------|
| DFM3450100 | M6 × 5-6 × 10 | 50 | 6 | 50 | 1 | 075352109886 |
| DFM3450200 | M8 × 8 × 12 | 60 | 8 | 50 | 1 | 075352109909 |
| DFM3450300 | M10 × 8-10 × 14 | 70 | 10 | 40 | 1 | 075352109930 |

CHEVILLES NYLON NP
MATÉRIAUX

- Béton non fissuré ou léger
- Blocs de béton creux
- Béton cellulaire
- Pierre naturelle
- Pierre calcaire dure
- Brique pleine/maçonnerie
- Plaque de plâtre

DESCRIPTION

- Les picots anti-rotation résistent au filage dans le trou
- La forme très striée améliore la résistance à la traction

APPLICATIONS

- Fixations de charges légères
- Cadres photos
- Plinthes
- Tringles de rideaux
- Détecteurs de mouvement



| Référence | Ø de forage × Longueur [mm] | Pièces | Unité de vente | EAN |
|------------|-----------------------------|--------|----------------|---------------|
| DFM3441000 | 5 × 25 | 100 | 1 | 5054905025755 |
| DFM3441050 | 6 × 30 | 100 | 1 | 5054905025762 |
| DFM3441150 | 8 × 40 | 1 | 1 | 5054905025779 |
| DFM3441200 | 10 × 50 | 50 | 1 | 5054905025786 |
| DFM3441250 | 12 × 60 | 25 | 1 | 5054905024901 |
| DFM3441300 | 14 × 70 | 20 | 1 | 5054905024918 |

CHEVILLES UNIVERSELLES PX-U
MATÉRIAUX

- Béton non fissuré
- Béton léger
- Blocs de béton creux
- Pierre naturelle
- Brique pleine ou creuse/maçonnerie
- Pierre calcaire dure ou percée
- Plaque et carreau de plâtre
- Aggloméré

APPLICATIONS

- Fixations de charges légères
- Cadres photos
- Plinthes
- Tringles de rideaux
- Détecteurs de mouvement



| Référence | Ø de forage × Longueur [mm] | Pièces | Unité de vente | EAN |
|------------|-----------------------------|--------|----------------|---------------|
| DFM3461000 | 6 × 30 | 100 | 1 | 5054905024925 |
| DFM3461050 | 8 × 40 | 100 | 1 | 5054905024949 |
| DFM3461100 | 10 × 50 | 1 | 1 | 5054905024963 |

CHEVILLES EN PLASTIQUE SHARKIE™
MATÉRIAUX

- Béton non fissuré
- Béton léger
- Béton cellulaire
- Blocs de béton creux
- Pierre naturelle
- Brique pleine ou creuse/maçonnerie
- Pierre calcaire dure ou percée
- Plaque et carreau de plâtre
- Bois et aggloméré

DESCRIPTION

- La cheville prend exactement la forme du trou
- Ne tourne pas dans le trou

APPLICATIONS

- Fixations de charges légères
- Étagères
- Accessoires de salle de bain
- Supports de téléviseur à écran plat
- Tentures
- Barres de rideaux et stores



| Référence | Ø de forage × Longueur [mm] | Pièces | Unité de vente | EAN |
|------------|-----------------------------|--------|----------------|--------------|
| DFM4460100 | 8 × 40 | 100 | 1 | 075352967073 |

SCELLEMENTS CHIMIQUES

**SCELLEMENTS CHIMIQUES****306****TIGES FILETÉES****314****ACCESSOIRES (POUR SCHELLEMENT CHIMIQUE) 312**

WWW.DEWALTDESIGNASSIST.COM

DDA™

DEWALT DESIGN ASSIST™

 DEWALT DESIGN ASSIST™
 (DDA)

STATE-OF-THE-ART STRUCTURAL DESIGN SOFTWARE



LOGICIEL DE CONCEPTION D'ANCRAGE EN LIGNE CALCULS ET SPÉCIFICATIONS POUR LE SECTEUR DE LA CONSTRUCTION

- Une interface en ligne très complète et facile à utiliser
- Une conception en 5 étapes du système de fixation, facile à réaliser avec la modélisation 3D
- Les spécifications professionnelles des ancrages DEWALT® sont conformes aux principes directeurs de l'ATE
- Une configuration personnalisée du système d'ancrage

SUIVEZ L'ÉVOLUTION DU SECTEUR DE LA CONSTRUCTION AVEC L'ASSISTANT DE CONCEPTION DEWALT®
 POUR EN SAVOIR PLUS, VISITEZ WWW.DEWALTDESIGNASSIST.COM



DRAE

 DEWALT RESIN
 ANCHOR ESTIMATOR

PLUS BESOIN DE SPÉCULER !

EN 5 ÉTAPES POUR IDENTIFIER LE NOMBRE EXACTE
 DE TUBES CHIMIQUES POUR VOTRE PROJET :

1. Choisissez le produit souhaité
2. Choisissez la quantité du tube
3. Sélectionnez le matériel d'application
4. Indiquez le diamètre de la tige et du trou
5. Et aussi le nombre de trous et la profondeur
 (possibilité d'ajouter un % de gaspillage)

DÉCOUVREZ IMMÉDIATEMENT LE NOMBRE DE TUBES
 CHIMIQUES QUE VOUS AVEZ BESOIN POUR FINIR LE TRAVAIL!

TESTEZ-LE VOUS-MÊME:

PRODUCTEN.DEWALT.BE/FR/FASTENINGS/DRAE/

SCELLEMENTS CHIMIQUES ET ACCESSOIRES POUR TOUTE APPLICATION.



RÉSINE POLYESTER



PV45-PRO

- Séchage rapide
- Adapté à une vaste gamme de matériaux de base
- Solution économique
- Formule à faible odeur

RÉSINE VINYLESTER



AC100-PRO et AC100-NORDIC

- Bonnes propriétés de charge mécanique et thermique
- Scellement chimique vinylester sans styrène
- Temps de séchage plus rapide
- Haute résistance adhésive, en particulier dans des conditions alcalines
- Adapté aux conditions humides/trous remplis d'eau
- Approuvé pour une vaste gamme de matériaux de base

PURE RÉSINE ÉPOXY



PURE150-PRO

- Propriétés de charge mécanique et thermique élevées
- Résistance exceptionnelle aux produits chimiques
- Utilisation approuvée dans du béton fissuré et du béton non fissuré
- Adapté au forage au diamant
- Adapté aux conditions humides/trous remplis d'eau et mauvaises conditions sur site

TEMPS DE SÉCHAGE TYPIQUES (À 10°C)

| TYPE | PV45-PRO | AC100-PRO NORDIC | AC100-PRO | PURE150-PRO |
|--------|------------|------------------|-----------|-------------|
| GEL | 20 min | 6 min | 15 min | 90 min |
| SEC | 100 min | 60 min | 80 min | 30 uur |
| HUMIDE | Non adapté | 120 min | 160 min | 60 uur |

SCELLEMENT CHIMIQUE RÉSINE POLYESTER SANS STYRÈNE - PV45-PRO

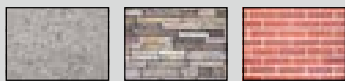
MATÉRIAUX

- Béton non fissuré
- Béton léger
- Pierre naturelle
- Brique pleine/maçonnerie

DESCRIPTION

- Agrément ATE pour le béton non fissuré, la brique pleine et creuse
- Séchage rapide
- Formule à faible odeur, sans styrène
- Idéal pour les tiges filetées



Conservation : 9 mois

| Référence | ETA | Contenance cartouche [ml] | Pièces | Unité de vente | EAN |
|------------|-----|---------------------------|--------|----------------|--------------|
| DFC1320000 | • | 300 | 1 | 1 | 075352061863 |

| Temp °C | Temps de prise | | |
|---------|--------------------|-----------------------|--|
| | Temps de prise sec | Temps de prise humide | |
| -5° C | 90 min | 360 min | |
| 0° C | 45 min | 180 min | |
| 5° C | 25 min | 120 min | |
| 10° C | 15 min | 80 min | |
| 20° C | 6 min | 45 min | |
| 30° C | 4 min | 25 min | |
| 35° C | 2 min | 20 min | |

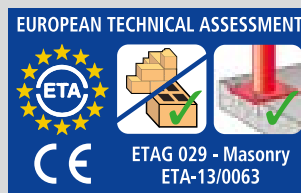
AGRÈMENTS

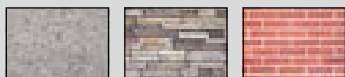
SCELLEMENT CHIMIQUE RÉSINE VINYLESTER NORDIC AC100-PRO

MATÉRIAUX

- Béton fissuré et non fissuré
- Béton léger
- Pierre naturelle
- Brique pleine/maçonnerie

DESCRIPTION

- Formule spécialement élaborée pour une utilisation dans des conditions de froid extrême allant jusqu'à -20°C
- Aucune difficulté d'application, même sous des températures très basses
- Adapté aux trous remplis d'eau et aux applications suspendues
- Idéal pour les tiges filetées



Conservation : 18 mois

| Référence | ETA | Contenance cartouche [ml] | Pièces | Unité de vente | EAN |
|------------|-----|---------------------------|--------|----------------|--------------|
| DFC1250000 | • | 410 | 1 | 1 | 075352061788 |

| Temp °C | Temps de prise | | |
|---------|----------------|--------------------|-----------------------|
| | Gel | Temps de prise sec | Temps de prise humide |
| -20° C | 90 min | 24 uur | 48 uur |
| -15° C | 75 min | 16 uur | 32 uur |
| -10° C | 60 min | 10 uur | 20 uur |
| -5° C | 50 min | 5 uur | 10 uur |
| 0° C | 25 min | 150 min | 5 uur |
| 5° C | 10 min | 80 min | 160 min |
| +10° C | 6 min | 60 min | 120 min |
| +15° C | 3 min | 45 min | 90 min |
| +20° C | 1,5 min | 35 min | 70 min |

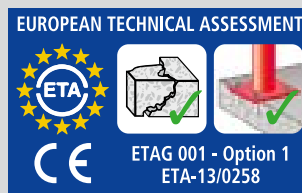
AGRÈMENTS



ANCRAGE RÉSINE VINYLESTER SANS STYRÈNE - AC100-PRO

APPROUVÉ POUR QUASIMENT TOUTE APPLICATION

Le AC100-PRO est un scellement chimique en résine vinylester bi-composant dont l'utilisation est approuvée pour quasiment toute application et tout matériau de base. Il offre une performance uniforme dans le béton non fissuré et le béton fissuré et dans un large éventail de diamètres de trou et de profondeur d'ancrage, ainsi qu'une souplesse et simplicité d'installation, quelle que soit l'épaisseur de l'assemblage.

POUR LE BÉTON

- Agrément ATE option 1 pour utilisation dans du béton fissuré

POUR LA MAÇONNERIE

- Agrément ETAG 029 pour utilisation dans de la brique pleine et creuse

POUR LES BARRES D'ARMATURES RAPPORTÉES

- Agrément ATE et agrément national allemand

POUR LES CHARGES SISMIQUES

- Approuvé pour les charges sismiques conformes à la catégorie C1

FLEXIBILITÉ INTÉGRÉE

Le AC100-PRO est adapté à une gamme de température de 120°C et peut même être utilisé dans des trous remplis d'eau. Il offre aussi un temps de séchage rapide et une capacité de charge élevée; ce qui en fait la solution de scellement chimique idéale à utiliser sur site.

- Approuvé pour les trous remplis d'eau et les applications suspendues
- Installation jusqu'à -10°C
- Adapté à une utilisation dans des trous percés avec une perceuse à percussion
- Conservation : 18 mois après production (12 mois pour le conditionnement en 300 ml)

Le système comprend également une vaste gamme d'accessoires : mélangeurs, distributeurs, brosses et tiges filetées - voir pages 296-299 pour de plus amples informations.

SCELLEMENT CHIMIQUE RÉSINE VINYLESTER AC100-PRO
MATÉRIAUX

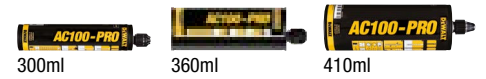

- Béton fissuré et non fissuré
- Béton léger
- Pierre naturelle
- Brique pleine/maçonnerie

18
 MONTHS

 Conservation : 18 mois
 (12 mois pour le conditionnement en 300 ml)

| Référence | | Contenance cartouche [ml] | Pièces | Unité de vente | EAN |
|------------|---|---------------------------|--------|----------------|--------------|
| DFC1230050 | • | 300 | 1 | 1 | 075352959788 |
| DFC1230100 | • | 360 | 1 | 1 | 075352959801 |
| DFC1230000 | • | 410 | 1 | 1 | 075352959764 |

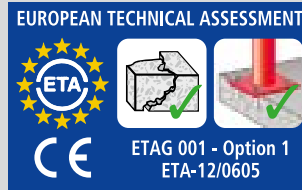
| Temp °C | Temps de prise | | |
|---------|----------------|--------------------|-----------------------|
| | Gel | Temps de prise sec | Temps de prise humide |
| -10° C | 90 min | 24 uur | 48 uur |
| -5° C | 90 min | 14 uur | 28 uur |
| 0° C | 45 min | 7 uur | 14 uur |
| 5° C | 25 min | 2 uur | 4 uur |
| 10° C | 15 min | 80 min | 160 min |
| 20° C | 6 min | 45 min | 90 min |
| 30° C | 4 min | 25 min | 50 min |
| 35° C | 2 min | 20 min | 40 min |
| 40° C | 1,5 min | 15 min | 30 min |

AGRÈMENTS

SCELLEMENT CHIMIQUE RÉSINE PURE ÉPOXY PURE150-PRO



MATÉRIAUX



- Béton fissuré et non fissuré
- Béton léger
- Pierre naturelle
- Brique pleine/maçonnerie

DESCRIPTION

- Mortier époxy pure avec agrément ATE-option 1, pour utilisation dans du béton fissuré et non fissuré
- Approuvé pour les applications suspendues (option 1/noyautage) et trous remplis d'eau (option 1)
- L'agrément pour le béton fissuré est valable pour fixer des tiges filetées standard et des renforts
- Approuvé pour le forage au diamant
- Approuvé pour les charges sismiques selon la catégorie C1 et C2 (M12 à M16)
- Buse mélangeuse et extension incluses

24 MONTHS

Conservation : 24 mois

| Référence | | Contenance cartouche [ml] | Pièces | Unité de vente | EAN |
|------------|---|---------------------------|--------|----------------|--------------|
| DFC1110050 | • | 585 | 1 | 1 | 075352959740 |

| Temp °C | Temps de prise | | |
|---------|----------------|--------------------|-----------------------|
| | Gel | Temps de prise sec | Temps de prise humide |
| +5 | 2 uur | 50 uur | 100 uur |
| +10 | 90 min | 30 uur | 60 uur |
| +20 | 30 min | 10 uur | 20 uur |
| +30 | 20 min | 6 uur | 12 uur |
| +40 | 12 min | 4 uur | 8 uur |
| 20° C | 6 min | 45 min | 90 min |

AGRÉMENTS

EUROPEAN TECHNICAL ASSESSMENT

ETAG 001 - Option 1
ETA-12/0605

EUROPEAN TECHNICAL ASSESSMENT

ETAG 001 - Core Drill
ETA-12/0606

EUROPEAN TECHNICAL ASSESSMENT

EOTA TR 023 - PI Rebar
ETA-13/0049

CAPSULES DE RÉSINE DE SCALLEMENT ETA SC-PRO



MATÉRIAUX

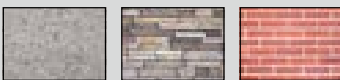

- Béton non fissuré
- Béton léger
- Pierre naturelle
- Brique pleine/maçonnerie

DESCRIPTION

- ETA optie 7 AGRÉMENTS voor Béton non fissuré
- Voor gebruik in combinatie met draadstangen met punt
- Hoeveelheid mortel wordt exact voor de diameter van het boorgat en boordiepte bepaald

18 MONTHS

18 maanden houdbaar

| Référence | | Ø de forage [mm] | Ø du filetage [mm] | Pièces | Unité de vente | EAN |
|------------|---|------------------|--------------------|--------|----------------|--------------|
| DFC1510000 | • | 10 | M8 | 10 | 1 | 075352959924 |
| DFC1510050 | • | 12 | M10 | 10 | 1 | 075352959948 |
| DFC1510100 | • | 14 | M12 | 10 | 1 | 075352959962 |
| DFC1510150 | • | 18 | M16 | 10 | 1 | 075352959986 |

| Temp °C | Temps de prise | |
|----------|--------------------|-----------------------|
| | Temps de prise sec | Temps de prise humide |
| > -5° C | 5 uur | 10 uur |
| > +5° C | 60 min | 120 min |
| > +20° C | 20 min | 40 min |
| > +30° C | 10 min | 20 min |

AGRÉMENTS

EUROPEAN TECHNICAL ASSESSMENT

ETAG 001 - Option 7
ETA-13/0051

OUTILS D'APPLICATION
DESCRIPTION

- Une gamme d'outils d'application pour utilisation avec les scellements chimiques DeWALT
- Compatible avec des cartouches de 300 ml à 1.400 ml



| Référence | Type | Contenance cartouche [ml] | Unité de vente | EAN |
|------------|---------------------------|---------------------------|----------------|--------------|
| DFC1610000 | Manuel | 1 | 1 | 075352061900 |
| DFC1610050 | Manuel | 1 | 1 | 075352960050 |
| DFC1610100 | Manuel | 1 | 1 | 075352968209 |
| DFC1610150 | Manuel (travail intensif) | 1 | 1 | 075352960043 |
| DFC1610350 | Manuel | 1 | 1 | 075352968117 |

BUSES MÉLANGEUSES
DESCRIPTION

- Mélangeurs blancs de tailles différentes pour utilisation avec PURE150-PRO
- Mélangeurs noirs de tailles différentes pour utilisation avec AC100-PRO, PV45-PRO et AC100-PRO NORDIC



| Référence | Description | Pièces | Unité de vente | EAN |
|------------|--|--------|----------------|--------------|
| DFC1640350 | Blanc - PURE150-PRO | 10 | 1 | 075352968322 |
| DFC1640450 | Noir - AC100-PRO, PV45-PRO, AC100-PRO NORDIC | 10 | 1 | 075352968360 |

RALLONGES DE GICLEUR
DESCRIPTION

- Rallonges de 200 à 1000mm pour utilisation avec les buses mélangeuses



| Référence | Longueur [mm] | Pièces | Unité de vente | EAN |
|------------|---------------|--------|----------------|--------------|
| DFC1640500 | 200 | 10 | 1 | 075352968384 |
| DFC1640200 | 500 | 10 | 1 | 075352968261 |
| DFC1640250 | 1000 | 10 | 1 | 075352968285 |

POMPE SOUFFLANTE
DESCRIPTION

- Pompe soufflante manuelle pour évacuer les débris et poussières des trous percés



| Référence | Description | Pièces | Unité de vente | EAN |
|------------|-------------------------|--------|----------------|--------------|
| DFC1650050 | Pompe soufflante DeWALT | 1 | 1 | 075352968407 |

BROSSES
DESCRIPTION

- Brosse pour le nettoyage rapide des trous percés
- Non recommandé pour les applications approuvées ATE



| Référence | Ø de forage [mm] | Pièces | Unité de vente | EAN |
|------------|------------------|--------|----------------|--------------|
| DFC1660000 | 8-10 | 1 | 1 | 075352960074 |
| DFC1660050 | 10-14 | 1 | 1 | 075352960081 |
| DFC1660100 | 16-28 | 1 | 1 | 075352960098 |

BROSSES EN ACIER
DESCRIPTION

- Broses en acier et rallonges pour installation des scellements chimiques certifiés ATE

BROSSES EN ACIER

| Référence | Longueur [mm] | Ø de brosse [mm] | Ø de forage [mm] | Taille Renfort | Ø du filetage [mm] | Pièces | Unité de vente | EAN |
|------------|---------------|------------------|------------------|----------------|--------------------|--------|----------------|---------------|
| DFC1670100 | 170 | 12 | 10 | | M8 | 1 | 1 | 075352960142 |
| DFC1670150 | 170 | 14 | 12 | Ø8 | M10 | 1 | 1 | 075352960166 |
| DFC1670200 | 200 | 16 | 14 | Ø10 | M12 | 1 | 1 | 075352960180 |
| DFC1670250 | 200 | 18 | 16 | Ø12 | | 1 | 1 | 075352960203 |
| DFC1670300 | 300 | 20 | 18 | Ø14 | M16 | 1 | 1 | 075352960227 |
| DFC1670350 | 300 | 22 | 20 | Ø16 | | 1 | 1 | 075352960241 |
| DFC1670400 | 300 | 26 | 24 / 25 | Ø20 | M20 | 1 | 1 | 075352960265 |
| DFC1670450 | 300 | 30 | 28 | | M24 | 1 | 1 | 075352960289 |
| DFC1670500 | 300 | 34 | 32 | Ø25 | M27 | 1 | 1 | 075352960302 |
| DFC1670600 | 300 | 39 | 37 | Ø32 | | 1 | 1 | 075352960340 |
| DFC1670610 | 300 | 47 | 45 | Ø36 | | 1 | 1 | 5054905030506 |
| DFC1670615 | 300 | 54 | 52* | Ø40 | | 1 | 1 | 5054905028329 |
| DFC1670620 | 300 | 57 | 55 | Ø40 | | 1 | 1 | 5054905030513 |

RALLONGES

| Référence | Description | Pièces | Unité de vente | EAN |
|------------|--|--------|----------------|--------------|
| DFC1670000 | Rallonge SDS-Plus pour broses en acier | 1 | 1 | 075352960104 |
| DFC1670050 | Extention pour broses en acier (300mm) | 1 | 1 | 075352960128 |

MANCHONS EN PLASTIQUE
DESCRIPTION

- Manchons en plastique pour utilisation des scellements chimiques dans des matériaux creux

| Référence | Longueur [mm] | Ø de forage [mm] | Diamètre [mm] | Ø du filetage [mm] | Pièces | Unité de vente | EAN |
|------------|---------------|------------------|---------------|--------------------|--------|----------------|--------------|
| DFC4710000 | 80 | 12 | 12 | M6 - M8 | 10 | 1 | 075352968919 |
| DFC4710050 | 85 | 16 | 16 | M8 - M10 | 10 | 1 | 075352968933 |
| DFC4710100 | 85 | 20 | 20 | M12 - M16 | 10 | 1 | 075352968957 |

MANCHONS MÉTALLIQUES
DESCRIPTION

- Manchons métalliques pour utilisation des scellements chimiques dans des matériaux creux

| Référence | Longueur [mm] | Ø de forage [mm] | Diamètre [mm] | Ø du filetage [mm] | Pièces | Unité de vente | EAN |
|------------|---------------|------------------|---------------|--------------------|--------|----------------|--------------|
| DFC4730050 | 1000 | 16 | 15 | M8-M10 | 1000 | 1 | 075352969039 |
| DFC4730100 | 1000 | 22 | 20 | M12-M16 | 1000 | 1 | 075352969053 |

TIGES FILETÉES
DESCRIPTION

- Tiges à pointe biseautée disponibles en finition acier inoxydable A4 ou galvanisé
- Adapté aux capsules de résine SC-PRO

TIGE FILETÉE À POINTE BISEAUTÉE

ACIER GALVANISÉ CLASSE 5.8

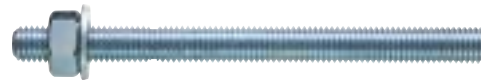

| Référence | Longueur [mm] | Ø de forage [mm] | Ø du filetage [mm] | Pièces | Unité de vente | EAN |
|------------|---------------|------------------|--------------------|--------|----------------|--------------|
| DFC4130000 | 110 | 10 | M8 | 10 | 1 | 075352960548 |
| DFC4130050 | 130 | 12 | M10 | 10 | 1 | 075352960562 |
| DFC4130100 | 160 | 14 | M12 | 10 | 1 | 075352960586 |
| DFC4130150 | 190 | 18 | M16 | 10 | 1 | 075352960609 |

DESCRIPTION

- Compatible avec tous types de cartouche de scellement chimique

TIGE FILETÉE À COUPE DROITE

ACIER GALVANISÉ CLASSE 5.8



| Référence | Longueur [mm] | Ø de forage [mm] | Ø du filetage [mm] | Pièces | Unité de vente | EAN |
|------------|---------------|------------------|--------------------|--------|----------------|--------------|
| DFC4130300 | 110 | 10 | M8 | 10 | 1 | 075352960661 |
| DFC4130350 | 140 | 12 | M10 | 10 | 1 | 075352960685 |
| DFC4130450 | 165 | 14 | M12 | 25 | 1 | 075352960722 |
| DFC4130600 | 190 | 18 | M16 | 10 | 1 | 075352960784 |
| DFC4130700 | 260 | 24 | M20 | 5 | 1 | 075352960821 |





CLOUEURS POUR BÉTON

316

VIS

321

CLOUEUR POUR BÉTON DCN890

MATÉRIAUX



- Béton non fissuré
- Béton léger
- Blocs de béton creux
- Brique pleine ou creuse/maçonnerie
- Pierre calcaire dure
- Bois et aggloméré
- Acier (seulement DCN8903013)

APPLICATIONS

- Installation de bâtis en acier pour plaques de plâtre dans du béton, du parpaing ou de l'acier
- Bâtis pour plaques de plâtre avec têtes de déviation
- Fixation de treillis avec des rondelles de lattage de 25mm
- Fixation d'attaches et de colliers de serrage par les électriciens et plombiers
- Fixation de fourrures sur du béton ou des parpaings
- Attaches de plafond dans du béton

ACCESSOIRES POUR CLOUEUR POUR BÉTON DCN890

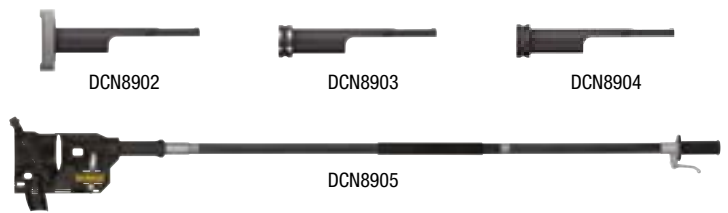

| Référence | Description | Pièces | Unité de vente | EAN |
|------------|--------------------------------|--------|----------------|---------------|
| DCN8902-XJ | Embout magnétique DCN890 | 1 | 1 | 5035048678244 |
| DCN8903-XJ | Embout DCN890 | 1 | 1 | 5035048678251 |
| DCN8904-XJ | Embout plaque de plâtre DCN890 | 1 | 1 | 5035048678268 |
| DCN8905-XJ | Rallonge DCN890 | 1 | 1 | 5035048678220 |
| DCN8901-XJ | Ressort de recharge DCN890 | 1 | 1 | 5035048678237 |

CLOUS POUR BÉTON DCN890



Clous standard

Clous extra durs XH

Clous haute densité HD

| Référence | Type de clou | Longueur [mm] | Diamètre [mm] | Taille Tête [mm] | Pièces | Unité de vente | EAN |
|------------|--------------|---------------|---------------|------------------|--------|----------------|---------------|
| DCN8901015 | Standard | 15 | 2,6 | 6,3 | 1005 | 1 | 5054905022334 |
| DCN8901020 | Standard | 20 | 2,6 | 6,3 | 1005 | 1 | 5054905022341 |
| DCN8901025 | Standard | 25 | 2,6 | 6,3 | 1005 | 1 | 5054905022358 |
| DCN8901030 | Standard | 30 | 2,6 | 6,3 | 1005 | 1 | 5054905022365 |
| DCN8901035 | Standard | 35 | 2,6 | 6,3 | 1005 | 1 | 5054905022372 |
| DCN8901040 | Standard | 40 | 2,6 | 6,3 | 1005 | 1 | 5054905022389 |
| DCN8901045 | Standard | 45 | 2,6 | 6,3 | 510 | 1 | 5054905022396 |
| DCN8901050 | Standard | 50 | 2,6 | 6,3 | 510 | 1 | 5054905022402 |
| DCN8901055 | Standard | 55 | 2,6 | 6,3 | 510 | 1 | 5054905022419 |
| DCN8901057 | Standard | 57 | 2,6 | 6,3 | 510 | 1 | 5054905022426 |
| DCN8903013 | XH | 13 | 3 | 6,3 | 1000 | 1 | 5054905022464 |
| DCN8903017 | XH | 17 | 3 | 6,3 | 1005 | 1 | 5054905022471 |
| DCN8903022 | XH | 22 | 3 | 6,3 | 1005 | 1 | 5054905022488 |
| DCN8903027 | XH | 27 | 3 | 6,3 | 1005 | 1 | 5054905022495 |
| DCN8903032 | XH | 32 | 3 | 6,3 | 1005 | 1 | 5054905022501 |
| DCN8903038 | XH | 38 | 3 | 6,3 | 1005 | 1 | 5054905022518 |
| DCN8903043 | XH | 43 | 3 | 6,3 | 510 | 1 | 5054905022525 |
| DCN8903048 | XH | 48 | 3 | 6,3 | 510 | 1 | 5054905022532 |
| DCN8903053 | XH | 53 | 3 | 6,3 | 510 | 1 | 5054905022549 |
| DCN8903057 | XH | 57 | 3 | 6,3 | 510 | 1 | 5054905022556 |
| DCN8902015 | HD | 15 | 3,7 | 6,3 | 1005 | 1 | 5054905022433 |
| DCN8902020 | HD | 20 | 3,7 | 6,3 | 1005 | 1 | 5054905022440 |
| DCN8902025 | HD | 25 | 3,7 | 6,3 | 1005 | 1 | 5054905022457 |



CLOUEUR A GAZ TRAK-IT® C5 ET ACCESSOIRES

**LÉGER
PUISSANT
COMPACT**

Le Trak-It® C5 est un puissant cloueur à gaz conçu pour enfoncer des clous et attaches dans une grande variété de substrats, notamment l'acier, le béton, la brique pleine et creuse.

Il est idéal pour l'installation de bâtis en métal et pour renforcer la fixation d'aménagements et de tuyauteries.

Les outils DEWALT sont conçus pour répondre aux exigences d'utilisation sur site et le C5 ne fait pas exception à la règle, car il est doté d'un ensemble de fonctionnalités assurant un usage fiable et pratique :

- L'outil le plus léger et le plus petit de sa catégorie
- Moins de fatigue grâce à un concept parfaitement ergonomique et une maniabilité extrême

- Puissance de 105 Joules permettant d'enfoncer même dans le béton le plus résistant
- Ventilation intelligente – système informatisé s'adaptant à l'outil et à la température ambiante
- Filtre métallique d'aspiration procurant une protection très efficace contre la poussière

Le système Trak-It est également certifié ATE pour les clous XH de 22 à 38mm. Les clous XH ont un revêtement galvanisé spécial et un diamètre de tige 'dégressif' qui facilitent leur pénétration dans du béton très dur.

TRAK-IT® C5, BATTERIES ET CHARGEUR

MATÉRIAUX

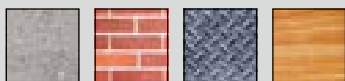

- Béton non fissuré
- Blocs de béton creux
- Brique pleine/maçonnerie
- Holle baksteen
- Pierre calcaire dure
- Béton léger
- Aggloméré
- Bois
- Acier

APPLICATIONS

- Installation de bâtis en acier dans du béton, du parpaing ou de l'acier
- Applications générales dans le bâtiment



| Référence | Description | Pièces | Unité de vente | EAN |
|------------|---------------------------------------|--------|----------------|--------------|
| DDF5150500 | Cartouche de recharge C5 - Rail long | 1 | 1 | 075352959467 |
| DDF5150550 | Cartouche de recharge C5 - Rail court | 1 | 1 | 075352959474 |



| Référence | Description | Pièces | Unité de vente | EAN |
|------------|------------------------------------|--------|----------------|---------------|
| DDF5140500 | Cartouche gaz Trak-It® C5 | 1 | 1 | 075352967813 |
| DDF6755218 | Cartouche gaz Trak-It® C4 | 1 | 1 | 5054905022686 |
| DDF5330000 | Cartouche gaz Trak-It® C3 | 1 | 1 | 075352109046 |
| DDF5610500 | Batterie C3/C4/C5 | 1 | 1 | 075352959504 |
| DDF5610510 | Cordon adaptateur 220V UE C3/C5/C4 | 1 | 1 | 075352959511 |
| DDF5610520 | Cordon chargeur C3/C4/C5 | 1 | 1 | 075352959528 |

CLOUS C5
MATÉRIAUX



- Béton non fissuré
- Béton léger
- Blocs de béton creux
- Brique pleine ou creuse/maçonnerie
- Pierre calcaire dure
- Bois et aggloméré
- Acier

DESCRIPTION

- Les clous sont disponibles avec ou sans gaz (1 cellule à gaz par boîte)
- Clous standard : clous galvanisés à pointe balistique, de 20 à 65mm
- Clous XH : clous galvanisés spéciaux pour le béton très dur
- Un diamètre de tige se réduisant progressivement pour une pénétration optimale

APPLICATIONS

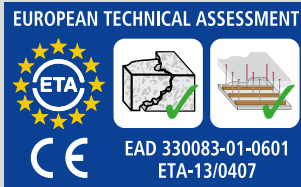
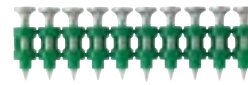
- Applications générales de construction
- Installation de bâtis en acier dans du béton, du parpaing ou de l'acier
- Matériaux préfabriqués

AGRÉMENTS

CLOUS C5 (SANS GAZ)

Clous standard

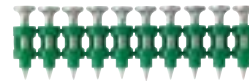

Clous extra durs XH

| Référence | Type de clou | ETA | Longueur [mm] | Diamètre [mm] | Taille Tête [mm] | Pièces | Unité de vente | EAN |
|------------|--------------|-----|---------------|---------------|------------------|--------|----------------|---------------|
| DDF6500015 | Standard | | 15 | 2,6 | 6,3 | 700 | 1 | 5054905029739 |
| DDF6500020 | Standard | | 20 | 2,6 | 6,3 | 700 | 1 | 5054905029746 |
| DDF6500025 | Standard | | 25 | 2,6 | 6,3 | 700 | 1 | 5054905029753 |
| DDF6500030 | Standard | | 30 | 2,6 | 6,3 | 700 | 1 | 5054905029760 |
| DDF6500035 | Standard | | 35 | 2,6 | 6,3 | 700 | 1 | 5054905029777 |
| DDF6500040 | Standard | | 40 | 2,6 | 6,3 | 700 | 1 | 5054905029784 |
| DDF6500017 | XH | • | 17 | 3 | 6,3 | 700 | 1 | 5054905029791 |
| DDF6500022 | XH | • | 22 | 3 | 6,3 | 700 | 1 | 5054905029807 |
| DDF6500027 | XH | • | 27 | 3 | 6,3 | 700 | 1 | 5054905029814 |
| DDF6300032 | XH | • | 32 | 3 | 6,3 | 700 | 1 | 5054905022891 |
| DDF6300038 | XH | • | 38 | 3 | 6,3 | 700 | 1 | 5054905022907 |

CLOUS C5 (AVEC GAZ)

Clous standard

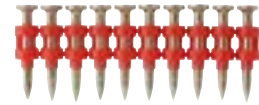

Clous extra durs XH



| Référence | Type de clou | ETA | Longueur [mm] | Diamètre [mm] | Taille Tête [mm] | Pièces | Unité de vente | EAN |
|------------|--------------|-----|---------------|---------------|------------------|--------|----------------|---------------|
| DDF6510015 | Standard | | 15 | 2,6 | 6,3 | 701 | 1 | 5054905029821 |
| DDF6510020 | Standard | | 20 | 2,6 | 6,3 | 701 | 1 | 5054905029838 |
| DDF6510025 | Standard | | 25 | 2,6 | 6,3 | 701 | 1 | 5054905029845 |
| DDF6510030 | Standard | | 30 | 2,6 | 6,3 | 701 | 1 | 5054905029852 |
| DDF6510035 | Standard | | 35 | 2,6 | 6,3 | 701 | 1 | 5054905029869 |
| DDF6510040 | Standard | | 40 | 2,6 | 6,3 | 701 | 1 | 5054905029876 |
| DDF6510017 | XH | • | 17 | 3 | 6,3 | 701 | 1 | 5054905029883 |
| DDF6510019 | XH | • | 19 | 3 | 6,3 | 701 | 1 | 5035048710746 |
| DDF6510022 | XH | • | 22 | 3 | 6,3 | 701 | 1 | 5054905029890 |
| DDF6510027 | XH | • | 27 | 3 | 6,3 | 701 | 1 | 5054905029906 |
| DDF6510032 | XH | • | 32 | 3 | 6,3 | 701 | 1 | 5054905029913 |
| DDF6510038 | XH | • | 38 | 3 | 6,3 | 701 | 1 | 5054905029920 |



CLOUS C4
DESCRIPTION

- Clous standard : clous galvanisés à pointe balistique, de 20 à 65mm
- Clous XH : clous galvanisés spéciaux pour le béton très dur
- Un diamètre de tige se réduisant progressivement pour une pénétration optimale
- Clous HD : spécialement conçus pour des efforts tranchants extrêmes

APPLICATIONS

- Applications générales de construction
- Installation de bâtis en acier pour plaques de plâtre dans du béton, du parpaing ou de l'acier
- Fixation de contre-plaqué sur du béton ou des parpaings
- Fixation de fourrures sur du béton ou des parpaings
- Matériaux préfabriqués

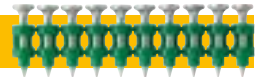

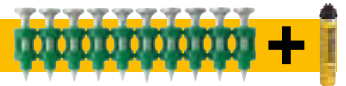

CLOUS C4 (SANS GAZ)

| Référence | Type de clou | Longueur [mm] | Diamètre [mm] | Taille Tête [mm] | Pièces | Unité de vente | EAN |
|------------|--------------|---------------|---------------|------------------|--------|----------------|---------------|
| DDF6500020 | ■ Standard | 20 | 2,6 | 6,3 | 700 | 1 | 5054905029746 |
| DDF6500025 | ■ Standard | 25 | 2,6 | 6,3 | 700 | 1 | 5054905029753 |
| DDF6500030 | ■ Standard | 30 | 2,6 | 6,3 | 700 | 1 | 5054905029760 |
| DDF6500035 | ■ Standard | 35 | 2,6 | 6,3 | 700 | 1 | 5054905029777 |
| DDF6500040 | ■ Standard | 40 | 2,6 | 6,3 | 700 | 1 | 5054905029784 |
| DDF6100045 | ■ Standard | 45 | 2,6 | 6,3 | 700 | 1 | 5054905022747 |
| DDF6100050 | ■ Standard | 50 | 2,6 | 6,3 | 700 | 1 | 5054905022754 |
| DDF6100055 | ■ Standard | 55 | 2,6 | 6,3 | 700 | 1 | 5054905022761 |
| DDF6100060 | ■ Standard | 60 | 2,6 | 6,3 | 700 | 1 | 5054905022778 |
| DDF6100065 | ■ Standard | 65 | 2,6 | 6,3 | 700 | 1 | 5054905022785 |
| DDF6500017 | ■ XH | 17 | 3 | 6,3 | 700 | 1 | 5054905029791 |
| DDF6500022 | ■ XH | 22 | 3 | 6,3 | 700 | 1 | 5054905029807 |
| DDF6500027 | ■ XH | 27 | 3 | 6,3 | 700 | 1 | 5054905029814 |
| DDF6300032 | ■ XH | 32 | 3 | 6,3 | 700 | 1 | 5054905022891 |
| DDF6300038 | ■ XH | 38 | 3 | 6,3 | 700 | 1 | 5054905022907 |
| DDF6200065 | ■ HD | 65 | 3,7 | 6,3 | 700 | 1 | 5054905022884 |

CLOUS C4 (AVEC GAZ)

| Référence | Type de clou | Longueur [mm] | Diamètre [mm] | Taille Tête [mm] | Pièces | Unité de vente | EAN |
|------------|--------------|---------------|---------------|------------------|--------|----------------|---------------|
| DDF6110020 | ■ Standard | 20 | 2,6 | 6,3 | 701 | 1 | 5054905024635 |
| DDF6110025 | ■ Standard | 25 | 2,6 | 6,3 | 701 | 1 | 5054905024642 |
| DDF6110030 | ■ Standard | 30 | 2,6 | 6,3 | 701 | 1 | 5054905024659 |
| DDF6110045 | ■ Standard | 45 | 2,6 | 6,3 | 701 | 1 | 5054905024680 |
| DDF6110049 | ■ Standard | 50 | 2,6 | 6,3 | 701 | 1 | 5054905024697 |
| DDF6110055 | ■ Standard | 55 | 2,6 | 6,3 | 701 | 1 | 5054905024703 |
| DDF6110060 | ■ Standard | 60 | 2,6 | 6,3 | 701 | 1 | 5054905024710 |
| DDF6110065 | ■ Standard | 65 | 2,6 | 6,3 | 701 | 1 | 5054905024727 |

COLLIERS DE SERRAGE, RONDELLES ET ATTACHES

| Référence | Description | Diamètre [mm] | Convient pour | | | Pièces | Unité de vente | EAN |
|--|---------------------------------|---------------|---------------|----|--------|--------|----------------|---------------|
| | | | C4 | C5 | DCN890 | | | |
|  DDF6770000 | Attache avec œillet | 0 | ✓ | ✓ | ✓ | 100 | 1 | 075352959702 |
|  DDF6710016 | Stick-E Crochet simple | 16 | ✗ | ✓ | ✓ | 100 | 1 | 5054905030407 |
|  DDF6710020 | Stick-E Crochet simple | 20 | ✗ | ✓ | ✓ | 100 | 1 | 5054905030414 |
|  DDF4410000 | Crochet simple métal | 16 | | | | 100 | 1 | 5054905026042 |
|  DDF4410050 | Crochet simple métal | 19 | | | | 100 | 1 | 5054905026059 |
|  DDF6753200 | Crochet simple métal | 20 | ✗ | ✗ | ✓ | 100 | 1 | 5054905022617 |
|  DDF6753205 | Crochet simple métal | 22 | | | | 100 | 1 | 5054905022624 |
|  DDF4410150 | Crochet simple métal | 25 | | | | 100 | 1 | 5054905026066 |
|  DDF4420020 | Crochet Premium | 20 | ✗ | ✗ | ✓ | 100 | 1 | 5054905030483 |
|  DDF4420025 | Crochet Premium | 25 | ✗ | ✗ | ✓ | 100 | 1 | 5054905030490 |
|  DDF4400020 | Crochet simple plastique | 20 | ✓ | ✓ | ✓ | 100 | 1 | 5054905030452 |
|  DDF4400025 | Crochet simple plastique | 25 | ✓ | ✓ | ✓ | 100 | 1 | 5054905030469 |
|  DDF6755402 | Attaches plastiques | 14-18mm | | | | 100 | 1 | 5054905022709 |
|  DDF6755404 | Attaches plastiques | 20-25mm | ✓ | ✓ | ✗ | 100 | 1 | 5054905022716 |
|  DDF6755406 | Attaches plastiques | 26-32mm | | | | 100 | 1 | 5054905022723 |
|  DDF6755000 | Attache plastique cables simple | 8 | ✓ | ✓ | ✓ | 50 | 1 | 5054905022631 |
|  DDF6720050 | Serre-câble | | ✗ | ✓ | ✓ | 200 | 1 | 5054905030001 |
|  DDF6750100 | Rondelle de lattage | 13 | ✓ | ✓ | ✓ | 100 | 1 | 075352959665 |
|  DDF6750000 | Rondelle de lattage | 25 | ✓ | ✓ | ✓ | 200 | 1 | 075352959627 |
|  DDF6750050 | Rondelle isolée | 36 | ✓ | ✓ | ✓ | 100 | 1 | 075352959641 |
|  DDF6755012 | Rondelle de lattage | 25 | ✗ | ✗ | ✓ | 100 | 1 | 5054905022655 |
|  DDF6755004 | Bande perforée ×10m | 12 | ✓ | ✓ | ✓ | 1 | 1 | 5054905028077 |
|  DDF6755005 | Bande perforée ×10m | 17 | ✓ | ✓ | ✓ | 1 | 1 | 5054905028084 |

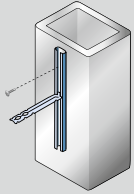
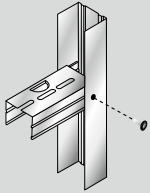
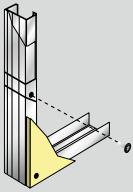
VIS AVEC POINTE AUTOFOREUSE
APPLICATIONS

APPLICATIONS

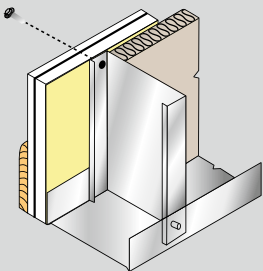
APPLICATIONS

NALEIVING

 EN 14566
 Vis pour plaque de
 plâtre

APPLICATIONS

TÊTE MINCE - PERÇAGE LATÉRAL - #5 POINT

GALVANISÉ



| Référence | Ø du filetage × Longueur [mm] | Type de tête [mm] | Taille de profilé [mm] | Pièces | Unité de vente | EAN |
|------------|-------------------------------|-------------------|------------------------|--------|----------------|---------------|
| DWF4020016 | 5,5 × 38 | PH3 | 4,0-12,5 | 1000 | 1 | 5054905021399 |

TÊTE PLATE

GALVANISÉ

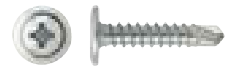

| Référence | Ø du filetage × Longueur [mm] | Type de tête [mm] | Taille de profilé [mm] | Pièces | Unité de vente | EAN |
|------------|-------------------------------|-------------------|------------------------|--------|----------------|---------------|
| DWF4020002 | 5,5 × 19 | PH2 | 1,0-3,0 | 500 | 1 | 5054905021252 |

TÊTE BOUTON

GALVANISÉ



| Référence | CE | Ø du filetage × Longueur [mm] | Type de tête [mm] | Taille de profilé [mm] | Pièces | Unité de vente | EAN |
|------------|----|-------------------------------|-------------------|------------------------|--------|----------------|---------------|
| DWF4020000 | | 4,2 × 13 | PH2 | 0,8-2,5 | 1000 | 1 | 5054905021238 |
| DWF4020001 | • | 4,8 × 22 | PH2 | 0,8-2,5 | 1000 | 1 | 5054905021245 |

TÊTE FRAISÉE, PERÇAGE LATÉRAL

GALVANISÉ



| Référence | Ø du filetage × Longueur [mm] | Type de tête [mm] | Taille de profilé [mm] | Pièces | Unité de vente | EAN |
|------------|-------------------------------|-------------------|------------------------|--------|----------------|---------------|
| DWF4020006 | 4,2 × 38 | PH2 | 1,2/3,5 | 200 | 1 | 5054905021290 |
| DWF4020007 | 4,8 × 45 | PH2 | 1,2/3,5 | 200 | 1 | 5054905021306 |

OUTILLAGE À MAIN







OUTILLAGE À MAIN

COUTEAUX 325**INSTRUMENTS DE MESURE 327****NIVEAUX 330****OUTILS DE DÉMOLITIONS 332****MARTEAUX, CISEAUX ET CHASSE-CLOUS 334****SERRE-JOINTS 336****SCIES 337****HACHES 338****CISAILLES 339****CLÉS ET PINCES 340**

COUTEAUX



COUTEAU RÉTRACTABLE PREMIUM

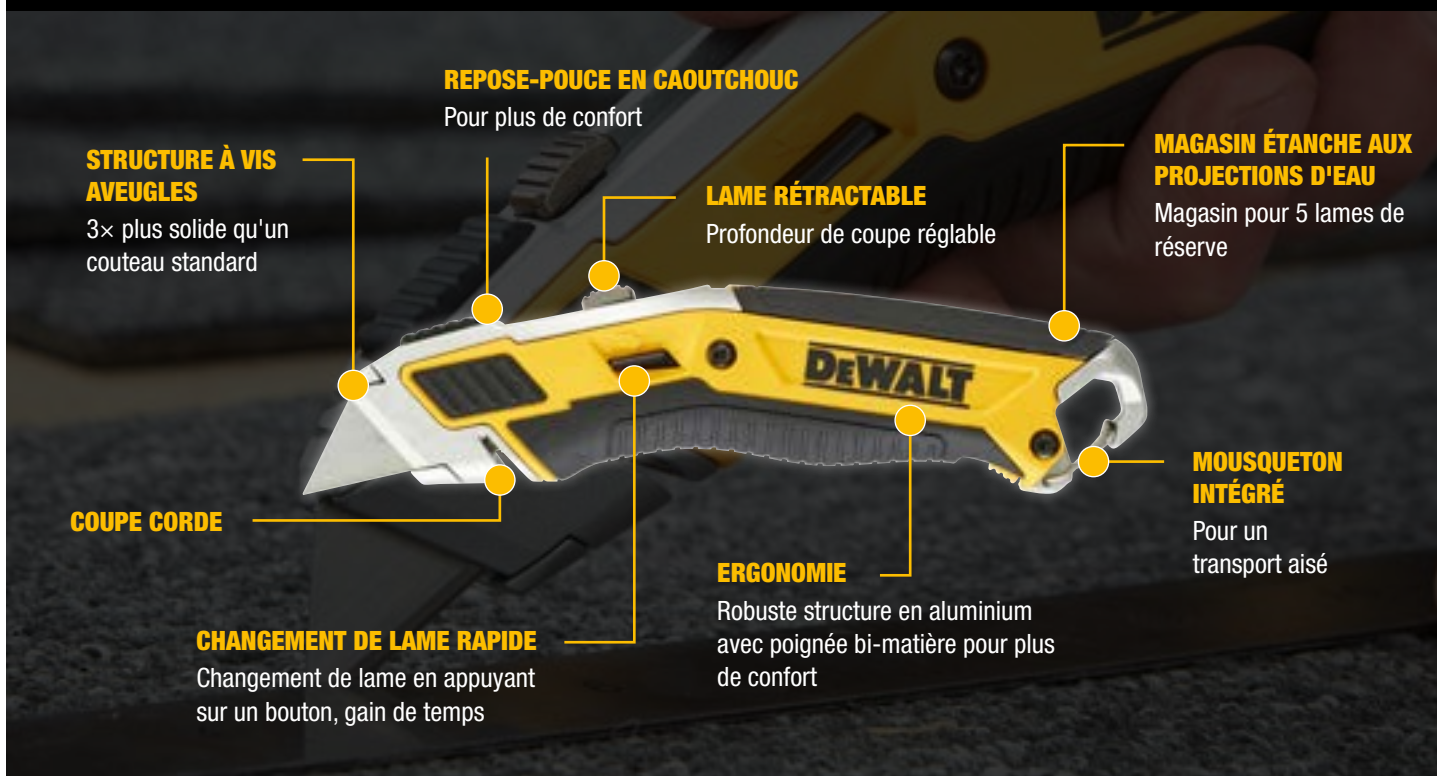

STRUCTURE À VIS AVEUGLES

3× plus solide qu'un couteau standard

REPOSE-POUCE EN CAOUTCHOUC

Pour plus de confort

LAME RÉTRACTABLE

Profondeur de coupe réglable

MAGASIN ÉTANCHE AUX PROJECTIONS D'EAU

Magasin pour 5 lames de réserve

COUPE CORDE

CHANGEMENT DE LAME RAPIDE

Changement de lame en appuyant sur un bouton, gain de temps

ERGONOMIE

Robuste structure en aluminium avec poignée bi-matière pour plus de confort

MOUSQUETON INTÉGRÉ

Pour un transport aisé



Couteau Rétractable Premium

| Référence | EAN |
|-------------|---------------|
| DWHT0-10295 | 3253560102951 |

COUTEAU RÉTRACTABLE PLIABLE



- Structure à vis aveugles, 3× plus solide qu'un couteau standard
- Lame rétractable, profondeur de coupe réglable
- Changement de lame en appuyant sur un bouton, gain de temps
- Magasin pour 3 lames de réserve, étanche aux projections d'eau
- Poignée bi-matière pour confort accru
- Repose-pouce en caoutchouc pour plus de confort
- Coupe corde
- Mousqueton intégré, pour un transport aisé
- Repliable avec clip ceinture intégré
- Livré avec 3 lames de rechange traitées par induction

DWHT0-10296

| | |
|-----|---------------|
| EAN | 3253560102968 |
|-----|---------------|

COUTEAU À LAME RETRACTABLE

- Lame rétractable, profondeur de coupe réglable
- Robuste structure métallique avec poignée bi-matière pour prise en main confortable
- Repose pouces caoutchoutés pour un confort accru
- Magasin intégré à la poignée pour lames de rechange
- Coupe corde
- Oeillet de suspension
- Livré avec 5 lames de rechange traitées par induction

DWHT10046-0

| | |
|-----|---------------|
| EAN | 3253560100469 |
|-----|---------------|

COUTEAU À LAME FIXE

- Nez effilé pour précision de coupe
- Robuste structure métallique
- 5 lames en magasin dans la poignée
- Poignée bi-matière pour plus de confort
- Repose pouces caoutchoutés pour un confort accru
- Livré avec 5 lames de rechange traitées par induction

DWHT10246-0

| | |
|-----|---------------|
| EAN | 3253560102463 |
|-----|---------------|

CUTTERS

- Système de changement de lame automatique - magasin de 6 lames
- Mécanisme autobloquant lors du changement de lame, pas besoin d'outils
- Vis de blocage : sécurité et précision lors des usages intensifs
- Poignée bi-matière pour plus de confort
- Porte lame en inox : solide et durable
- Coupe-lame intégré
- Livré avec 3 lames CARBIDE - Durée de vie 10x supérieure par rapport à une lame standard

DWHT0-10249

| | |
|----------|---------------|
| Longueur | 18mm |
| EAN | 3253560102494 |

DWHT0-10250

| | |
|----------|---------------|
| Longueur | 25mm |
| EAN | 3253560102500 |

COUTEAU DE POCHE

- Structure en aluminium, légère et solide
- Poignée en fibre de verre G10 pour un confort accru
- Lame de 82mm en inox pour plus de durabilité
- Lames crantées et lissées pour des coupes dans différents matériaux
- Le cran d'arrêt bloque la lame en position ouverte
- Facile à manipuler avec le pouce

DWHT0-10313

| | |
|-----|---------------|
| EAN | 3253560103132 |
|-----|---------------|

LAMES
Lame cutter

- Tranchant traité par induction: 75% plus tranchant et reste tranchante 2x plus longtemps*
- Avec 8 segments (lame 25mm) ou 7 segments (lame 18mm)

| Référence | Pièces | Longueur | EAN |
|-------------|--------|----------|---------------|
| DWHT11719-0 | 3 | 18mm | 3253560117191 |
| DWHT11726-0 | 3 | 25mm | 3253560117269 |

Lame

- Tranchant traité par induction : 75% plus tranchant et reste tranchante 2x plus longtemps*
- Traitement thermique spécifique de la lame, 20 % plus solide et flexible

| Référence | Pièces | EAN |
|-------------|--------|---------------|
| DWHT11004-2 | 10 | 3253560110048 |

Lame Carbide

- Tranchant fini au carbure de tungstène pour une durée de vie 10x supérieure*
- Traitement thermique spécifique de la lame, 20 % plus solide et flexible

| Référence | Pièces | EAN |
|-------------|--------|---------------|
| DWHT0-11131 | 5 | 3253560111311 |
| DWHT8-11131 | 50 | 3253568111313 |

*que les lames standard



INSTRUMENTS DE MESURE

MÈTRE RUBAN TOUGH

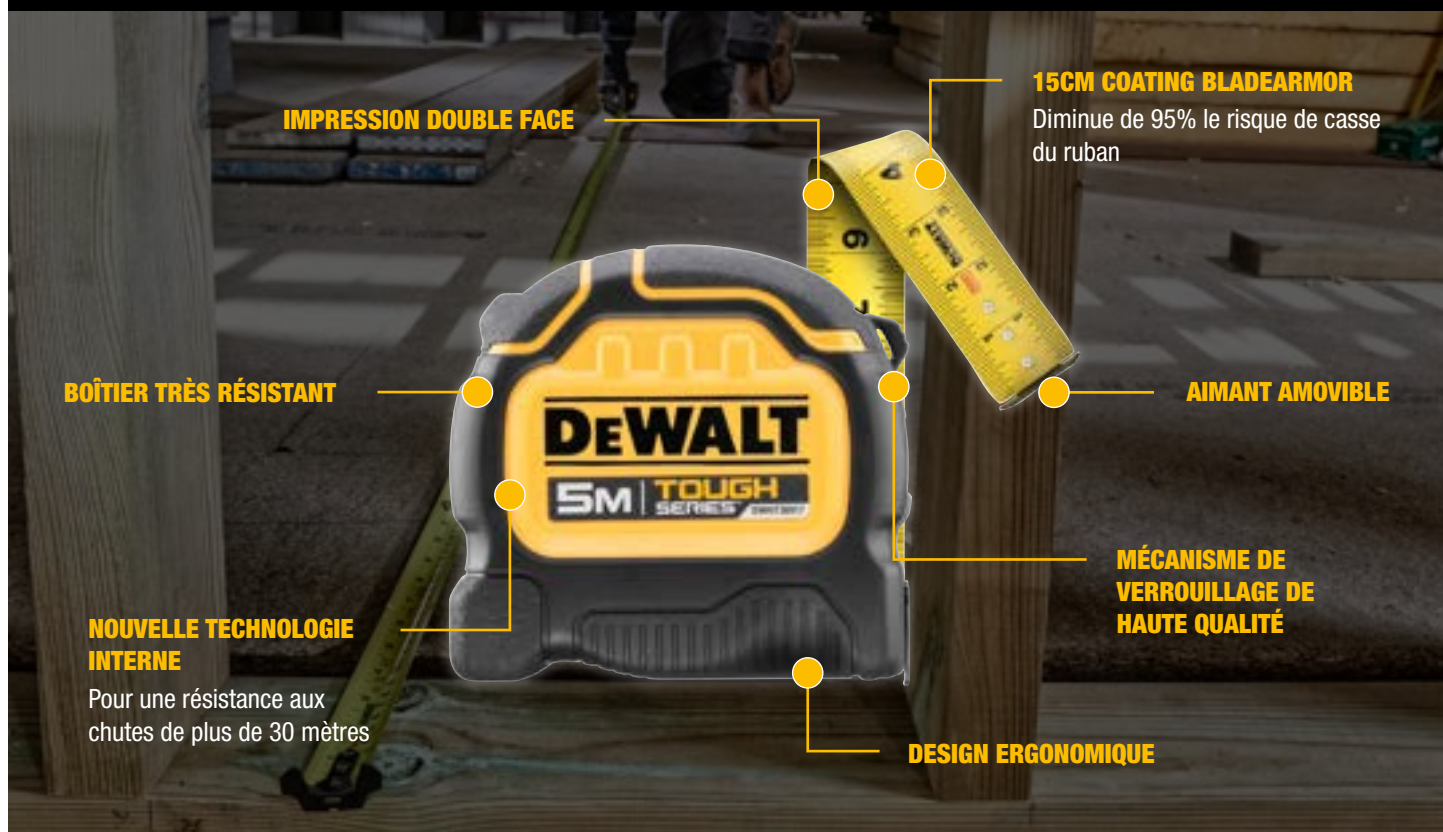

Mètre ruban TOUGH

| Référence | Largeur | Longueur | EAN |
|-------------|---------|----------|---------------|
| DWHT36917-0 | 32mm | 5m | 3253560369170 |
| DWHT36928-0 | 32mm | 8m | 3253560369286 |

MÈTRE RUBAN 3M - 13MM AVEC DOS MAGNÉTIQUE



- Crochet TRUE-ZERO®
- Crochet coulissant, pour des mesures précises en butée ou en accroche
- Agrafe de ceinture
- Rangement facile sur les surfaces métalliques

| DWHT36098-1 | |
|-------------|---------------|
| Longueur | 3m |
| Largeur | 13mm |
| EAN | 3253561360985 |

MÈTRE RUBAN COMPACTE



- Mécanisme de verrouillage de haute qualité
- Boîtier très résistant
- Design ergonomique
- Largeur du ruban de 28mm
- Jusqu'à 3.9m de distance avant pliage
- Revêtement en Tylon sur la lame

| Référence | Longueur | EAN |
|-------------|----------|---------------|
| DWHT38114-0 | 5m | 3253560381141 |
| DWHT38128-0 | 8m | 3253560381288 |

MESURE LONGUE BOÎTE FERMÉE



- Boîtier avec revêtement caoutchouc , pour une protection et ergonomie optimale
- Démultiplication 5:1, rapidité de bobinage
- Ouverture permettant de nettoyer les saletés qui s'accumulent à l'intérieur
- Solide ruban en acier et résistant à la corrosion pour une longue durabilité
- Mousqueton, pour un transport aisé

| DWHT0-34093 | |
|-------------|------------------|
| Longueur | 30m |
| Largeur | 9.5mm |
| Matériel | Acier inoxydable |
| EAN | 3253560340933 |

MESURE LONGUE FIBRE DE VERRE BOÎTE OUVERTE



- Ruban en fibre de verre, réduit l'élasticité et renforce la précision
- Démultiplication 3:1, rapidité de bobinage
- Liaison entre ruban et crochet renforcée: point de contrainte renforcé
- Lecture sur les deux faces

| DWHT34218-0 | |
|-------------|----------------|
| Longueur | 30m |
| Largeur | 12.7mm |
| Matériel | Fibre de verre |
| EAN | 3253560342180 |

CORDEAU TRACEUR



- Grande ouverture avec bouchon quart de tour permettant une meilleure visibilité, fermeture et facilité de rechargement
- Démultiplication 6:1, rapidité de bobinage
- Structure durable en aluminium avec poignée antidérapante
- Boîtier facile à ouvrir pour remplacement du cordeau
- Manivelle escamotable
- Cordon coton/polyestère/nylon de 30m
- Crochets enclipsables entre eux afin d'augmenter la distance

| DWHT47399-0 | |
|-------------|---------------|
| Longueur | 30m |
| EAN | 3253561473999 |

POUDRE À TRAÇER



| Référence | Couleur | Usage | Classe | Visibilité | Contenu | EAN |
|-------------|---------|-----------|--------|---------------|---------|---------------|
| DWHT47048-9 | Rouge | Extérieur | 3 | +/- 2 mois | 225gr | 3253569470488 |
| DWHT47049-9 | Bleu | Intérieur | 1 | +/- 1 semaine | 225gr | 3253569470495 |

ÉQUERRE DE MENUISIER MULTI

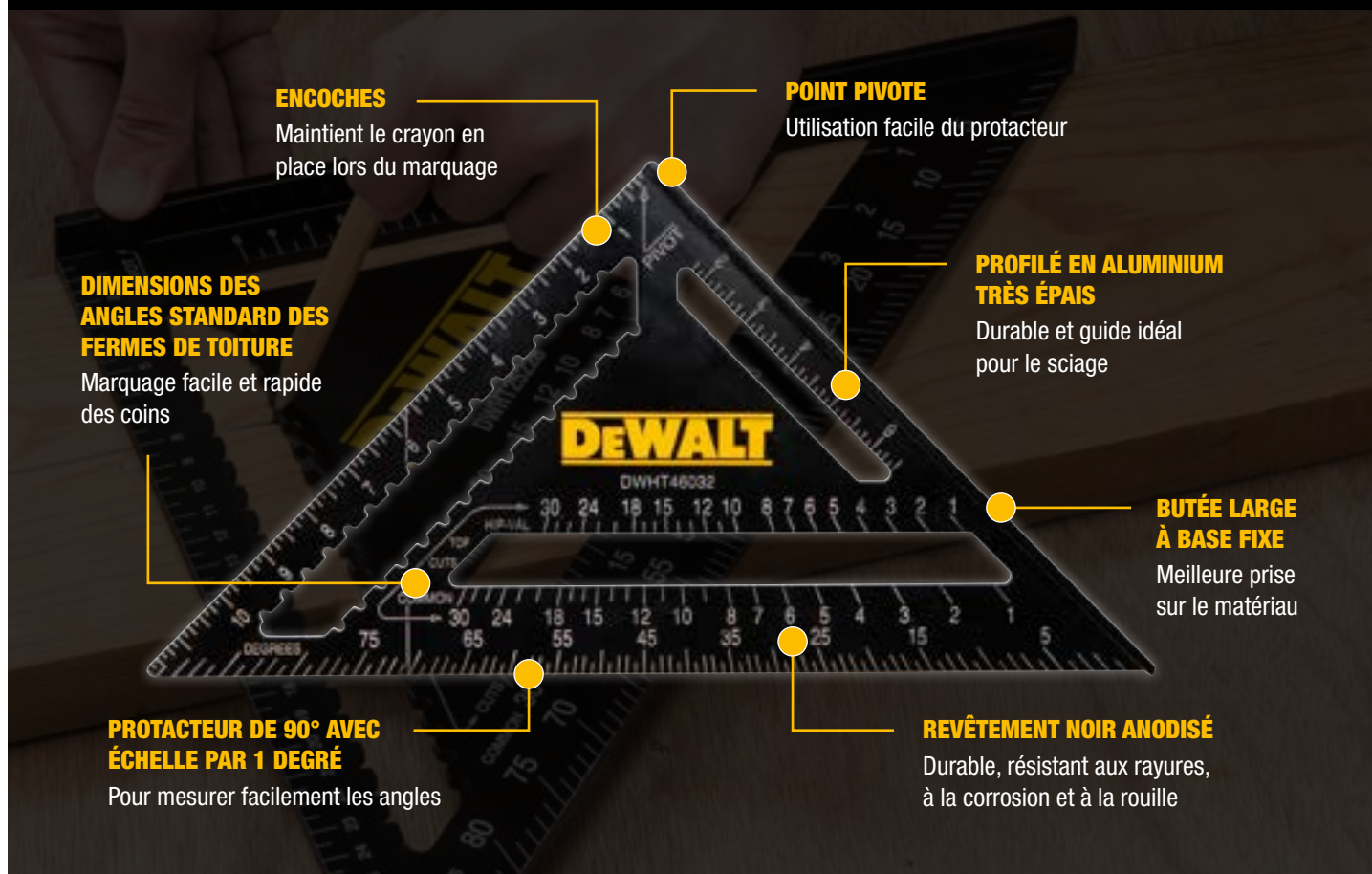

ENCOCHES
Maintient le crayon en place lors du marquage

POINT PIVOTE
Utilisation facile du protacteur

DIMENSIONS DES ANGLES STANDARD DES FERMES DE TOITURE

Marquage facile et rapide des coins

PROFILÉ EN ALUMINIUM TRÈS ÉPAIS

Durable et guide idéal pour le sciage

BUTÉE LARGE À BASE FIXE

Meilleure prise sur le matériau

PROTECTEUR DE 90° AVEC ÉCHELLE PAR 1 DEGRÉ

Pour mesurer facilement les angles

REVÊTEMENT NOIR ANODISÉ

Durable, résistant aux rayures, à la corrosion et à la rouille



Équerre de menuisier multi

| Référence | Longueur | EAN |
|-------------|----------|---------------|
| DWHT25227-0 | 18mm | 3253560252274 |
| DWHT25228-0 | 30mm | 3253560252281 |





NIVEAUX

NIVEAUX

DÉGAGEMENT DE CHAQUE COTÉ

Facile à ranger dans l'atelier

FIOLES

Deux fioles rectangulaires verticales et une horizontale avec une précision de 0.5mm/m

2 SEMELLES USINÉES

Pour une précision maximale (0.5mm/m)

POIGNÉE INTÉGRÉE

Pour un usage plus confortable lors du transport ou d'un nivellement

GRANDE FIOLE CENTRALE

Grande fiole centrale dans une structure moulée pour une bonne lisibilité et une précision en toutes circonstances

PROTECTION EN CAOUTCHOUC AUX EXTRÉMITÉS

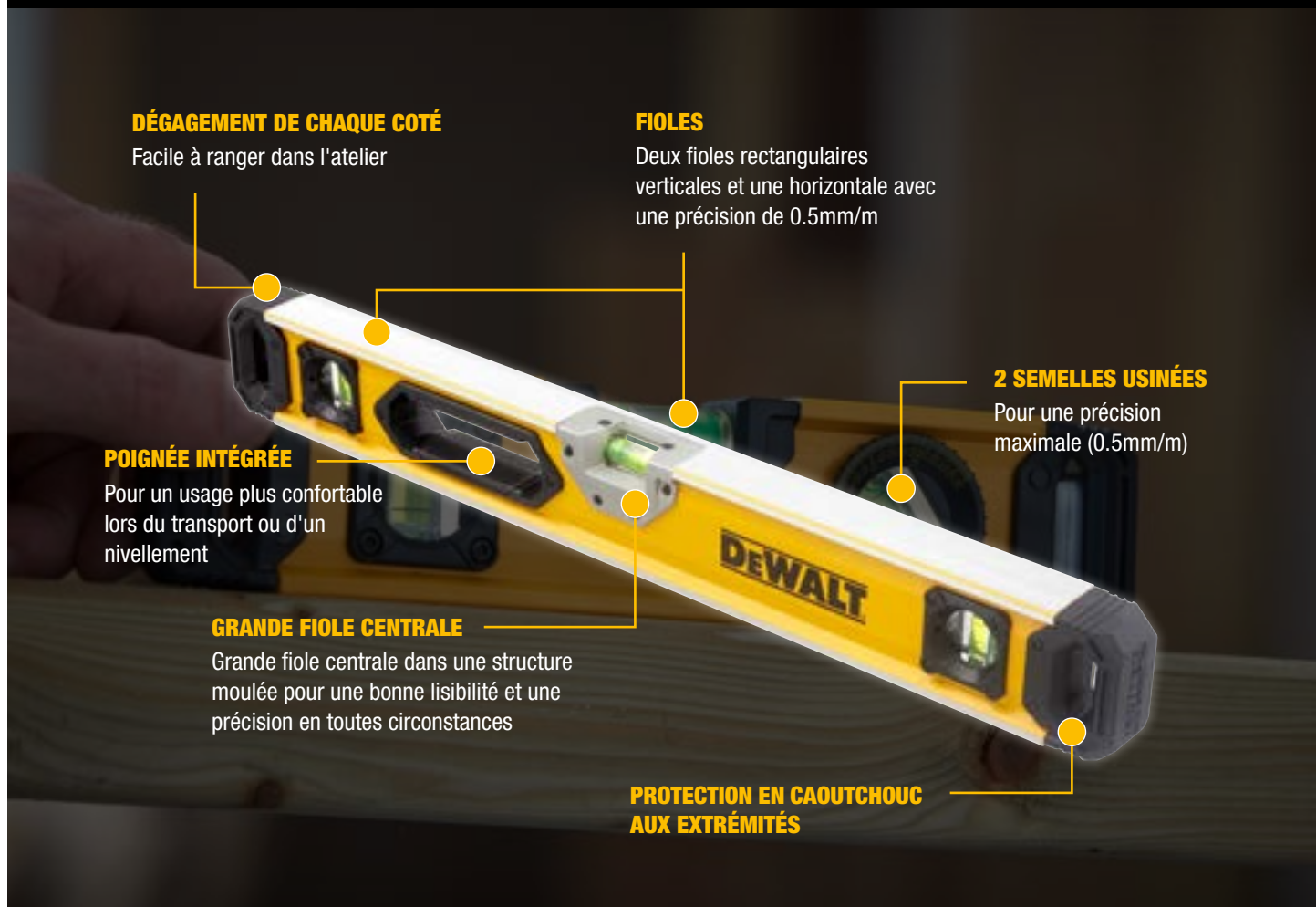

Niveaux

| Référence | Longueur | EAN |
|-------------|----------|---------------|
| DWHT0-43224 | 600mm | 3253560432249 |
| DWHT0-43248 | 1200mm | 3253560432485 |
| DWHT0-43172 | 1800mm | 3253560431723 |

NIVEAU TORPEDO BOX

- Structure en aluminium
- Fioles antichocs en altuglas, protection en cas de chute et toujours précises
- Précision jusqu'au 0.5mm/m
- Fiole orientable à 180° pour les mesures d'angles
- Semelle polie pour une précision de mesure maximale
- Embouts en plastique ABS pour une grande protection aux chocs
- Dégagement de chaque coté

DWHT0-43003

| | |
|------------------|----------------------|
| Longueur | 250mm |
| Matériel | Aluminium |
| Angle des fioles | 90° - 180° - 360° |
| Fioles aimantés | Oui, fiole au milieu |
| EAN | 3253560430030 |

NIVEAU BILLET

- Structure en aluminium
- 3 fioles : horizontale, verticale, angulaire
- Fiole angulaire pour le calcul de pente (1/4"/12")
- Fiole d'angle aisément identifiable par rapport aux fioles statiques : liquide brun
- Facile à lire sous tous les angles
- 2 semelles usinées pour une précision maximale (0.5mm/m)
- Rainure dans la semelle pour usage sur conduites et tuyaux
- 3 puissants aimants pour adhérer au métal

DWHT42525-0

| | |
|------------------|----------------|
| Longueur | 165mm |
| Matériel | Composite |
| Angle des fioles | 0 - 90° - 1/4" |
| EAN | 3253560425258 |





OUTILS DE DÉMOLITIONS

PIED DE BICHE FINE GRIFFE ÉTROITE



SURFACE DE FRAPPE EXTRA LARGE

PROFIL EN I
Solidité accrue sans augmentation de poids

GRIFFE POINTUE
Pour retirer facilement les clous enfoncés

TÊTE "NAIL-DIGGER"
Permet de retirer des clous enfoncés sans trop abimer le bois autour



Pied de biche fine griffe étroite

| Référence | Longueur | EAN |
|-------------|----------|---------------|
| DWHT0-55524 | 250mm | 3253560555245 |

PIED DE BICHE FINE GRIFFE LARGE



- Profil en I : solidité accrue sans augmentation de poids
- Tête 40% plus grande que la majorité des pieds de biche, permet de ne pas abîmer le support lors du levier
- Surface de frappe extra large et pointe aplatie

| DWHT0-55529 | |
|--------------------|---------------|
| Longueur | 250mm |
| EAN | 3253560555290 |

PIEDS DE BICHE PLATS



- Large pointe pour plus d'effet de levier
- Acier à ressort : Longévité et solidité accrues
- Griffes polies et pointues pour le levier ou l'arrachage
- 3 arrache-clous pour un travail efficace

| Référence | Longueur | EAN |
|-------------|----------|---------------|
| DWHT55518-1 | 300mm | 3253561555183 |
| DWHT55528-1 | 530mm | 3253561555282 |

PIEDS DE BICHE



- Pointe à 90° pour exercer un levier optimal
- Poignée trimatière : solidité et plus de confort
- 3 arrache-clous pour un travail efficace

| Référence | Longueur | EAN |
|-------------|----------|---------------|
| DWHT55129-1 | 600mm | 3253561551291 |
| DWHT55132-1 | 1070mm | 3253561551321 |

MARTEAUX DE DÉMOLITIONS

Marteaux de démolitions spécifiques

| Référence | Description | Poids | EAN |
|-------------|-------------------------|--------|---------------|
| DWHT56026-1 | Massette | 1.81kg | 3253561560262 |
| DWHT56025-1 | Massette - Forgeron | 1.81kg | 3253561560255 |
| DWHT56024-1 | Massette - Tête fuselée | 1.81kg | 3253561560248 |

Marteaux de Forgeron

| Référence | Description | Poids | EAN |
|-------------|---------------------|-------|---------------|
| DWHT56027-0 | Marteau de Forgeron | 2.7kg | 3253560560270 |
| DWHT56028-0 | Marteau de Forgeron | 3.6kg | 3253560560287 |
| DWHT56029-0 | Marteau de Forgeron | 4.5kg | 3253560560294 |
| DWHT56030-0 | Marteau de Forgeron | 5.4kg | 3253560560300 |

MASSETTE 1361GR

- Nez arrondi - Force de frappe concentrée et optimale
- Forgé d'une pièce, adapté aux conditions de travail extrêmes
- Manche ergonomique pour plus de confort

DWHT51388-0

| | |
|-------|---------------|
| Poids | 1361gr |
| EAN | 3253560513887 |

MARTEAU DE DÉMOLITION

- Plus de confort, plus solide, moins de vibrations
- Poignée ergonomique
- Dessin de l'arrache-clous améliorée
- Extracteur latéral pour clous et agrafes
- Grande surface d'impact

DWHT51008-0

| | |
|-------|---------------|
| Poids | 620gr |
| EAN | 3253560510084 |



MARTEAUX CISEAUX CHASSE-CLOUS

ARRACHE-CLOUS ULTRALÉGER - PANNE DROITE



LÉGER

Marteau de 400gr ayant l'impact d'un de 794gr

POIGNÉE ERGONOMIQUE

Plus de confort, plus solide, moins de vibrations

PORTE-CLOUS MAGNÉTIQUE

Pour clouer à une main

CONSTRUCTION EN ACIER

Tête et manche forgés d'une seule pièce



Arrache-clous ultraléger - panne droite

| Référence | Poids | EAN |
|-------------|-------|---------------|
| DWHT51138-0 | 400gr | 3253560511388 |

MARTEAUX ARRACHE-CLOUS



- Plus de confort, plus solide, moins de vibrations
- Poignée ergonomique
- Tête et manche forgés d'une seule pièce
- Extracteur latéral pour clous et agrafes
- Porte-clou magnétique (avec DWHT51004-0)

| Référence | Tête | Poids | EAN |
|-------------|--------|-------|---------------|
| DWHT51002-0 | Courbé | 450gr | 3253560510022 |
| DWHT51003-0 | Droite | 450gr | 3253560510039 |
| DWHT51004-0 | Droite | 570gr | 3253560510046 |

MARTEAU DE MAÇON RHIN



- Pointe extra lagre pour casser des briques
- Forgé d'une pièce, adapté aux conditions de travail extrêmes
- Manche ergonomique pour plus de confort

| DWHT51389-0 | |
|--------------------|---------------|
| Poids | 500gr |
| EAN | 3253560513894 |

JEU DE TOURNEVIS 2 PIÈCES

- Conception de l'embout FULL-FIT : meilleur contact avec la vis - moins de glissement et moins d'usure de la vis
- Manche ergonomique en bimatière : Plus de confort - plus de transfert de puissance
- Noyau en acier avec finition chromée noire : 10x plus résistante à la corrosion
- Noyau en acier et douille à choc en métal : peut être utilisée avec un marteau pour travaux exigeants - pour grande transmission de couple

DWHT65100-0

EAN

3253560651008

JEU DE CHASSE-CLOUS - 3 ARTICLES

- Noyau d'acier massif, transmission d'énergie optimale
- Pointe fuyante, protection de la main
- Code couleur suivant la taille: identification aisée
- Bi-matière pour plus de confort et moins de vibrations

DWHT0-58018

EAN

3253560580186

JEU DE CISEAUX DE DÉMOLITION - 3 ARTICLES

- Lame en acier carbone pour garder la pointe tranchante
- Durci et trempé pour une durée de vie prolongée
- Manche ergonomique bi-matière pour plus de confort
- Bord tranchant et denté pour les travaux de démolition

DWHT0-16148

EAN

3253560161484





SERRE-JOINTS

SERRE-JOINTS HEAVY DUTY

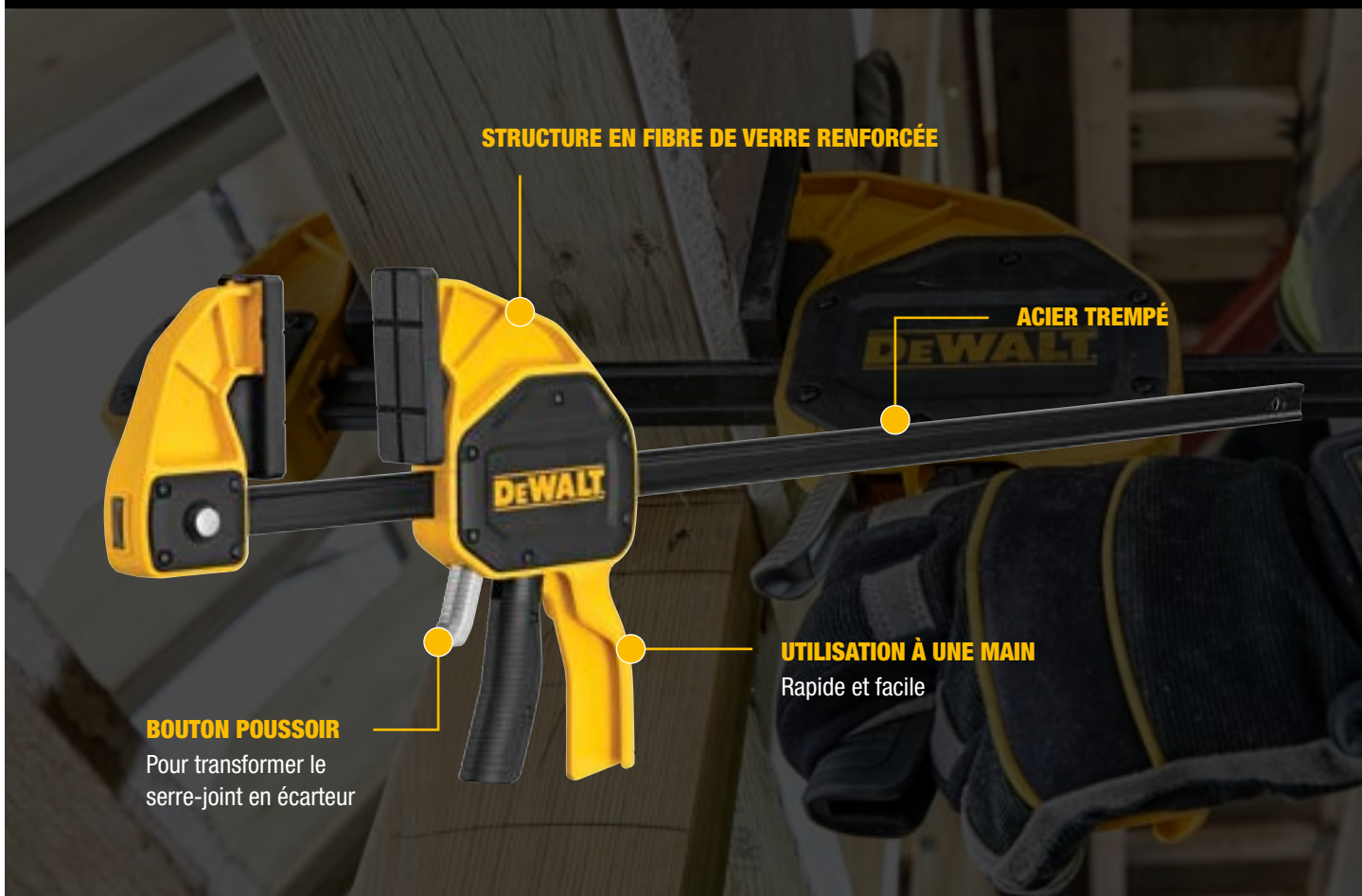

Serre-joints heavy duty

| Référence | Longueur | Pression | Profondeur | EAN |
|-------------|----------|----------|------------|---------------|
| DWHT0-83185 | 300mm | 272kg | 95mm | 3253560831851 |
| DWHT0-83186 | 600mm | 272kg | 95mm | 3253560831868 |



SCIES

SCIE À GUICHET PLIABLE



- Design 2 en 1 : coupe de plaques de plâtre et finition des bords avec un seul outil
- Denture triple biseau, coupe en poussée et traction: rapidité
- Rape en inox : rapidité d'exécution
- Sécurité : le cran d'arrêt bloque la lame en position ouverte
- Poignée bi-matière pour confort accru
- Compact et facile à ranger et transporter : les deux lames se replient dans la poignée

DWHT0-20123

| | |
|----------|---------------|
| Longueur | 100mm |
| EAN | 3253560201234 |

SCIE JAPONAISE



- Lame flexible pour une coupe facile en angle (flush-cutting)
- Denture triple biseau, coupe en poussée et traction: rapidité
- 22TPI (dents par pouce) pour un travail de finition
- Lame réversible : double emploi
- Changement rapide de lame grâce à l'écrou
- Poignée bi-matière pour confort accru

DWHT20541-0

| | |
|----------|---------------|
| Longueur | 130mm |
| EAN | 3253560205416 |



HACHES



Haches

| Référence | Description | Poids | EAN |
|-------------|-------------|-------|---------------|
| DWHT56031-0 | Hachette | 567gr | 3253560560317 |
| DWHT56033-0 | Hache | 2.0kg | 3253560560331 |



CISAILLES

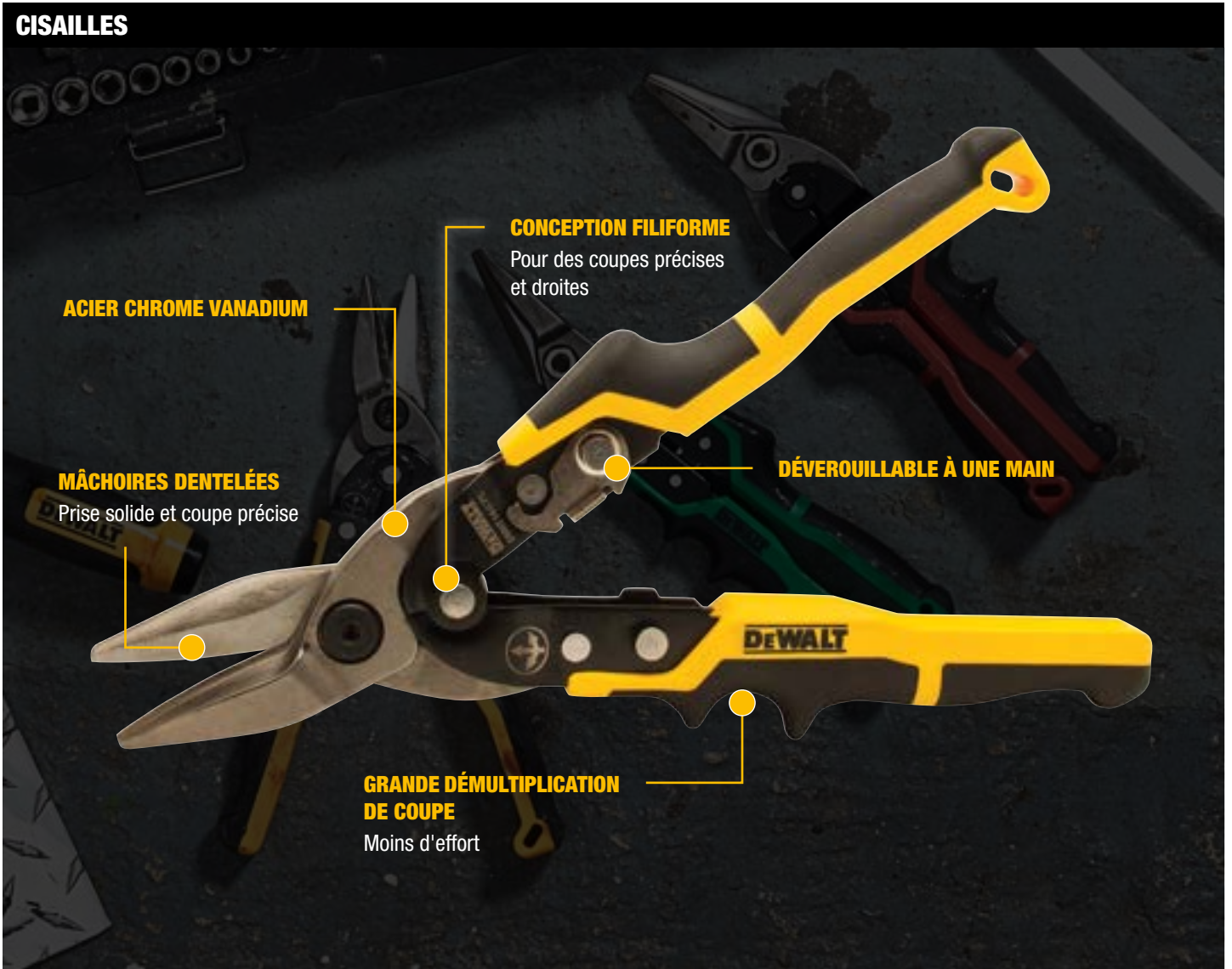

DWHT14673-0



DWHT14675-0



DWHT14674-0

Cisailles

| Référence | Longueur | Coupe | EAN |
|-------------|----------|------------|---------------|
| DWHT14673-0 | 250mm | Gauche | 3253560146733 |
| DWHT14674-0 | 250mm | Droite | 3253560146740 |
| DWHT14675-0 | 250mm | Tout droit | 3253560146757 |



CLÉS ET PINCES

JEU DE CLÉS À DOUILLE 1/4" - 50 PIÈCES



DOUILLES - 6 PANS 1/4"

- 4, 4.5, 5, 5.5, 6, 7, 8, 9, 10, 11, 12, 13, 14
- 5/32, 3/16, 7/32, 1/4, 9/32, 5/16, 11/32, 3/8, 7/16, 1/2, 9/16

EMBOUS

- 22 pièces

ACCESSOIRES

- Cliquet 1/4" tête poire
- Allonges 3" et 6"
- Poignée coulissante 1/4"
- Porte-embout 1/4"

DWMT81610-0

EAN 3253560816100

JEU DE CLÉS MÂLES VERROUILLABLE TORX - 8 PIÈCES



- Acier massif pour plus de rigidité
- Verrouillable dans 3 positions différentes
- Torx T9, T10, T15, T20 (x2), T25, T27, T30

DWHT0-70263

EAN 3253560702632

PINCE MULTIPRISE 250MM

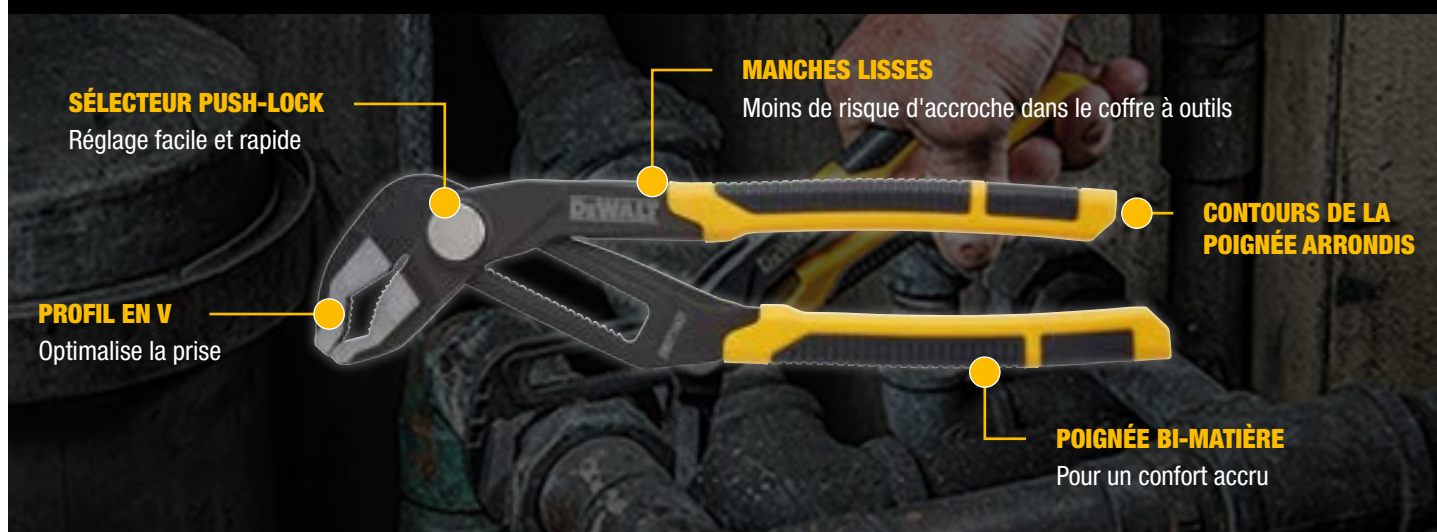

SÉLECTEUR PUSH-LOCK
 Réglage facile et rapide

MANCHES LISSES
 Moins de risque d'accroche dans le coffre à outils

CONTOURS DE LA POIGNÉE ARRONDIS

PROFIL EN V
 Optimise la prise

POIGNÉE BI-MATIÈRE
 Pour un confort accru

Pince Multiprise



| Référence | Longueur | EAN |
|-------------|----------|---------------|
| DWHT0-74431 | 250mm | 3253560744311 |



GARANTIE DEWALT 3 ANS

La garantie DEWALT de 3 ans sur les machines est une prolongation de la garantie d'usine d'un an et constitue une assurance en cas de défauts de fabrication et de matériaux sur les machines DEWALT. Pour être pris en considération pour la garantie prolongée, l'utilisateur final doit enregistrer sa machine en ligne endéans les 4 semaines suivant l'achat. Sur le site web de DEWALT vous trouverez la liste exacte des machines qui entrent en considération pour la garantie prolongée* des machines.

Comment cela fonctionne ?

1. Connectez-vous sur MyDEWALT via www.DEWALT.eu/3. Ouvrez un compte au cas où vous n'en avez pas.
2. Enregistrez la machine en introduisant le numéro de l'article figurant sur la machine. Vous trouvez ce numéro sur le label posé sur la machine même et donc pas sur l'emballage. Les « sets avantages » doivent être enregistrés machine par machine.
3. Cherchez le cachet de la date de production ou le numéro de série sur la machine et mentionnez-le, ensemble avec le lieu et la date de l'achat.
4. Votre machine est à présent enregistrée sur le site www.DEWALT.com/MyDEWALT. Si une garantie prolongée est accordée, le certificat pourra être téléchargé.
5. Si vous voulez avoir recours à la garantie prolongée, n'oubliez pas d'apporter votre preuve d'achat et votre certificat de garantie imprimé chez votre revendeur agréé DEWALT.

REVENDEUR RECONNU DEWALT

Achetez chez un revendeur reconnu DEWALT

- Protéger les clients et les revendeurs contre les pratiques frauduleuses

Les "DEWALT Approved Dealers" sont tenus au courant des dernières nouveautés produits et innovations avec soutien technique des Conseillers Techniques DEWALT

Les clients savent ainsi qu'ils achètent des produits auprès de revendeurs officiels et qu'ils peuvent compter sur un service (après-vente) de DEWALT avec des accessoires et pièces de rechange pour les réparations.



SERVICE EN LIGNE DEWALT



Visitez notre site web pour :

1. Trouver réponses aux questions les plus fréquentes
2. Listes des pièces
3. Notre politique de garantie
4. Notices d'utilisation, bulletins de service et notes de change



PIÈCES D'ORIGINE

Toutes nos pièces de rechange sont d'origine et donc :

- Le fonctionnement correct est garanti
- Les spécifications techniques sont correctes
- Les balais de carbone ont la plus haute qualité pour des performances optimales
- Ils sont certifiés: CE, WEEE, REACH, RoHS, TUV, Kema, etc





BENELUX SERVICE CENTER



INTRODUCTION

Le Centre Service Benelux est situé à Boortmeerbeek (Belgique). En plus du service de réparation pour les marques DEWALT, STANLEY, BLACK+DECKER, BOSTITCH, POWERS et FACOM, nous y avons localisé également le service clientèle qui répond à toutes vos questions concernant les réparations et pièces détachées.

Visitez notre site web www.2helpu.com pour toute vue élargie, mode d'emploi, information de prix et/ou disponibilité pour les pièces détachées.

RÉPARATIONS

DEWALT vous offre un excellent service après vente. Cela signifie que nous vous garantissons des réparations rapides et de haute qualité via une procédure simple et transparente. Les réparations doivent nous parvenir uniquement via l'intermédiaire de votre revendeur agréé.

Vu que le Benelux Service Center n'effectuent pas uniquement les réparations de DEWALT, mais également celles de STANLEY, BLACK+DECKER, BOSTITCH, POWERS et FACOM, il est aussi possible de nous faire parvenir via votre revendeur les réparation des autres marques en même temps à condition que les bons documents soient joints. Cela accélère et simplifie le transport vers le Centre Service Benelux.

Raison du succès du service après vente DEWALT



RÉPARATIONS RAPIDES

Nous savons que le temps c'est de l'argent et que vous avez besoin de récupérer vos outils le plus rapidement possible.



PIÈCES DISPONIBLES RAPIDEMENT

Les concessionnaires DEWALT stockent les pièces de rechange les plus fréquemment utilisées. Si une pièce n'est pas disponible en stock, ils peuvent normalement la recevoir dans un délai de 24 heures.



SERVICE DE QUALITÉ

Toutes les réparations sont effectuées par des techniciens certifiés utilisant des pièces d'origine, dont le travail est couvert par notre garantie de 6 mois.



FACILITÉ SANS ÉGALE

Nous offrons un service d'enlèvement des outils DEWALT qui est entièrement gratuit. Nos spécialistes sont à votre disposition pour répondre à toutes vos questions.



SERVICE APRÈS VENTE SUPÉRIEURE

Chaque réparation est renvoyée avec notre étiquette de satisfaction de réparation, qui récapitule toutes les opérations effectuées et indique un numéro de téléphone à utiliser si vous n'êtes pas 100% satisfait du travail effectué.

SERVICE DE RÉPARATION RAPIDE

Selon la disponibilité des pièces, les réparations doivent s'effectuer dans un délai maximum de 48 heures.

www.2helpu.com



CENTRE D'ÉTALONNAGE DEWALT

DEWALT dispose d'un centre d'étalonnage à Boortmeerbeek (Belgique). L'envoi d'un laser à notre centre d'étalonnage se fait de la même manière que la réparation d'une machine. Les produits sont retirés auprès de votre distributeur et y seront à nouveau livrés après l'étalonnage. Le prix pour l'étalonnage d'un laser rotatif s'élève à € 55, pour un laser en croix ce prix est de € 30. Nous conseillons de faire étalonner le laser annuellement, ou après une lourde chute. Cela vous assure un fonctionnement optimal de votre laser. Vous souhaiteriez échanger votre laser actuel contre un nouveau modèle ? Quelle que soit la marque de votre laser, nous serons ravis de vous faire une proposition !

Pour plus d'informations, vous pouvez toujours nous contacter via l'adresse suivante : after.sales.bnl@sbdinc.com rendez-vous sur www.2helpU.com

ÉTALONNAGE GRATUIT DE VOTRE LASER *



*Cette action est uniquement valable si vous enregistrez le produit chez myDEWALT.be endéans les 4 semaines après l'achat. Cette action est valable durant 1 an à partir de la date d'achat et est uniquement valable pour les modèles suivants : DCE074/DCE079/DCE080/DCE089/DCE0811/DCE0825/DCE088/DCE085

DRAE

DEWALT RESIN ANCHOR ESTIMATOR

PLUS BESOIN DE SPÉCULER !

EN 5 ÉTAPES POUR IDENTIFIER LE NOMBRE EXACTE DE TUBES CHIMIQUES POUR VOTRE PROJET :

1. Choisissez le produit souhaité
2. Choisissez la quantité du tube
3. Sélectionnez le matériel d'application
4. Indiquez le diamètre de la tige et du trou
5. Et aussi le nombre de trous et la profondeur (possibilité d'ajouter un % de gaspillage)

DÉCOUVREZ IMMÉDIATEMENT LE NOMBRE DE TUBES CHIMIQUES QUE VOUS AVEZ BESOIN POUR FINIR LE TRAVAIL!

TESTEZ-LE VOUS-MÊME:

PRODUCTEN.DEWALT.BE/FR/FASTENINGS/DRAE/



POWERTOOLS

| Référence | Page |
|--------------|------|
| 1-70-324 | 161 |
| 1-70-362 | 161 |
| D21570K-QS | 37 |
| D23700-QS | 86 |
| D25033K-QS | 53 |
| D25133K-QS | 53 |
| D25134K-QS | 54 |
| D25134KP-QS | 54 |
| D25135K-QS | 54 |
| D25144K-QS | 54 |
| D25301D-XJ | 63 |
| D25303DH-XJ | 63 |
| D25304DH-XJ | 63 |
| D25333K-QS | 55 |
| D25334K-QS | 55 |
| D25335K-QS | 55 |
| D25417KT-QS | 55 |
| D25430K-QS | 60 |
| D25481K-QS | 58 |
| D25614K-QS | 58 |
| D25733K-QS | 58 |
| D25773K-QS | 58 |
| D25810K-QS | 60 |
| D25832K-QS | 60 |
| D25872K-QS | 61 |
| D25902K-QS | 61 |
| D25951K-QS | 61 |
| D25960K-QS | 62 |
| D25961K-QS | 62 |
| D259811-XJ | 62 |
| D25981K-QS | 62 |
| D26200-QS | 114 |
| D26203-QS | 115 |
| D26204K-QS | 115 |
| D26414-QS | 147 |
| D26500K-QS | 113 |
| D271054-XJ | 154 |
| D271055-XJ | 100 |
| D271058-XJ | 100 |
| D27107-QS | 92 |
| D27107XPS-QS | 92 |
| D27111-QS | 92 |
| D27112-QS | 92 |
| D27113-QS | 92 |
| D27300-QS | 116 |
| D279001-XJ | 154 |
| D279006-XJ | 154 |
| D279017-XJ | 154 |
| D28715-QS | 74 |
| D28730-QS | 74 |
| D36000-QS | 97 |
| DCB094H2-QW | 14 |
| DCB094K-QW | 14 |
| DCB104-QW | 14 |
| DCB1102E2-QW | 14 |
| DCB1104-QW | 14 |
| DCB1104D2-QW | 14 |
| DCB1104H2-QW | 14 |
| DCB1104P2-QW | 14 |
| DCB1104P3-QW | 14 |

| Référence | Page |
|--------------|------|
| DCB117-QW | 14 |
| DCB118T2-QW | 14 |
| DCB118X2-QW | 14 |
| DCB118Y2-QW | 14 |
| DCB119-XJ | 14 |
| DCB124-XJ | 9 |
| DCB124G-XJ | 9 |
| DCB126-XJ | 9 |
| DCB126G-XJ | 9 |
| DCB127-XJ | 9 |
| DCB132-QW | 14 |
| DCB132T2-QW | 14 |
| DCB132X2-QW | 14 |
| DCB183-XJ | 10 |
| DCB183G-XJ | 10 |
| DCB184-XJ | 10 |
| DCB184G-XJ | 10 |
| DCB184LR-XJ | 10 |
| DCB187-XJ | 10 |
| DCB189-XJ | 10 |
| DCB546-XJ | 13 |
| DCB547-XJ | 13 |
| DCB548-XJ | 13 |
| DCB549-XJ | 13 |
| DCBP034-XJ | 11 |
| DCBP034E2-XJ | 11 |
| DCBP518-XJ | 11 |
| DCBP518H2-XJ | 11 |
| DCC018N-XJ | 108 |
| DCC1054N-XJ | 108 |
| DCC1054T2-QW | 108 |
| DCD1623N-XJ | 38 |
| DCD240N-XJ | 145 |
| DCD240X2-QW | 145 |
| DCD470N-XJ | 38 |
| DCD701D2-QW | 33 |
| DCD701N-XJ | 33 |
| DCD703L2T-QW | 33 |
| DCD703NT-XJ | 33 |
| DCD706D2-QW | 35 |
| DCD708D2T-QW | 34 |
| DCD708N-XJ | 34 |
| DCD708P2T-QW | 34 |
| DCD708S2T-QW | 34 |
| DCD709D2T-QW | 35 |
| DCD709L2T-QW | 35 |
| DCD709N-XJ | 35 |
| DCD709P2T-QW | 35 |
| DCD740NT-XJ | 38 |
| DCD771C2-QW | 33 |
| DCD777D2T-QW | 34 |
| DCD777S2T-QW | 34 |
| DCD791D2-QW | 34 |
| DCD791NT-XJ | 34 |
| DCD791P2-QW | 34 |
| DCD791P3K-QW | 34 |
| DCD796D2-QW | 35 |
| DCD796E1T-XJ | 35 |
| DCD796NT-XJ | 35 |
| DCD796P2-QW | 35 |

POWERTOOLS

| Référence | Page |
|----------------|------|
| DCD800E1T-QW | 34 |
| DCD800E2T-QW | 34 |
| DCD800H2T-QW | 35 |
| DCD800NT-XJ | 34 |
| DCD805E1T-QW | 36 |
| DCD805E2T-QW | 36 |
| DCD805H2T-QW | 36 |
| DCD805NT-XJ | 36 |
| DCD996NT-XJ | 36 |
| DCD996P2-QW | 36 |
| DCD996P3K-QW | 36 |
| DCD999H2T-QW | 37 |
| DCD999NT-XJ | 37 |
| DCE040-XJ | 140 |
| DCE041K10-XJ | 140 |
| DCE074D1R-QW | 125 |
| DCE074D1R-SET | 125 |
| DCE079D1G-QW | 126 |
| DCE079D1G-SET | 126 |
| DCE079D1R-QW | 125 |
| DCE080D1GS-QW | 126 |
| DCE080D1GS-SET | 126 |
| DCE080D1RS-QW | 126 |
| DCE0811D1G-QW | 124 |
| DCE0811D1R-QW | 124 |
| DCE0825D1G-QW | 122 |
| DCE088D1G-QW | 123 |
| DCE088D1G18-QW | 123 |
| DCE088D1R-QW | 123 |
| DCE088NG18-XJ | 123 |
| DCE089D1G-QW | 124 |
| DCE089D1G18-QW | 125 |
| DCE089D1R-QW | 124 |
| DCE089NG18-XJ | 125 |
| DCE512N-XJ | 147 |
| DCE530N-XJ | 147 |
| DCE531N-XJ | 145 |
| DCE555N-XJ | 146 |
| DCE5601-XJ | 145 |
| DCE560D1-QW | 145 |
| DCE5801-XJ | 145 |
| DCE580D1-QW | 146 |
| DCE580N-XJ | 146 |
| DCE800NB-XJ | 111 |
| DCE800T2-QW | 111 |
| DCE825D1G18-QW | 122 |
| DCE825NG18-XJ | 122 |
| DCF503D1-QW | 40 |
| DCF503EN-XJ | 40 |
| DCF503N-XJ | 40 |
| DCF504D1-QW | 40 |
| DCF504N-XJ | 40 |
| DCF512D1-QW | 40 |
| DCF512N-XJ | 40 |
| DCF513N-XJ | 40 |
| DCF601D2-QW | 33 |
| DCF6202-XJ | 32 |
| DCF620D2K-QW | 32 |
| DCF620E1K-XJ | 32 |
| DCF620NT-XJ | 32 |

| Référence | Page |
|---------------|------|
| DCF620P2K-QW | 32 |
| DCF622NT-XJ | 32 |
| DCF680G2-QW | 32 |
| DCF801D2-QW | 42 |
| DCF801N-XJ | 42 |
| DCF809D2T-QW | 43 |
| DCF809L2T-QW | 43 |
| DCF840D2T-QW | 43 |
| DCF840E1T-XJ | 43 |
| DCF840NT-XJ | 43 |
| DCF850E1T-QW | 42 |
| DCF850E2T-QW | 42 |
| DCF850NT-XJ | 42 |
| DCF850P2T-QW | 42 |
| DCF887NT-XJ | 43 |
| DCF887P2-QW | 43 |
| DCF891H2T-QW | 46 |
| DCF891NT-XJ | 46 |
| DCF891P2T-QW | 46 |
| DCF892NT-XJ | 46 |
| DCF892P2T-QW | 46 |
| DCF897NT-XJ | 47 |
| DCF900H2T-QW | 46 |
| DCF900NT-XJ | 46 |
| DCF900P2T-QW | 46 |
| DCF901P1-QW | 44 |
| DCF903P1-QW | 44 |
| DCF921E2T-QW | 45 |
| DCF921H2T-QW | 45 |
| DCF921NT-XJ | 45 |
| DCF921P2T-QW | 45 |
| DCF922D2T-QW | 45 |
| DCF922NT-XJ | 45 |
| DCF922P2T-QW | 45 |
| DCF923N-XJ | 47 |
| DCFS950N-XJ | 106 |
| DCFS950P2-QW | 106 |
| DCG200NT-XJ | 73 |
| DCG200T2-QW | 73 |
| DCG405FN-XJ | 66 |
| DCG405H2T-QW | 66 |
| DCG405NT-XJ | 66 |
| DCG405P2-QW | 66 |
| DCG406NT-XJ | 66 |
| DCG409H2T-QW | 67 |
| DCG409NT-XJ | 67 |
| DCG409VSNT-XJ | 67 |
| DCG416VSN-XJ | 67 |
| DCG418NT-XJ | 67 |
| DCG418X2-QW | 67 |
| DCG426N-XJ | 72 |
| DCG440N-XJ | 71 |
| DCGG571M1-QW | 146 |
| DCH072NT-XJ | 51 |
| DCH072P2-QW | 51 |
| DCH172E2T-QW | 51 |
| DCH172NT-XJ | 51 |
| DCH172P2-QW | 51 |
| DCH263N-XJ | 52 |
| DCH263P2-QW | 52 |

POWERTOOLS

| Référence | Page |
|---------------|------|
| DCH273H2T-QW | 51 |
| DCH273NT-XJ | 51 |
| DCH273P2T-QW | 51 |
| DCH274P2T-QW | 51 |
| DCH275P2-QW | 51 |
| DCH323NT-XJ | 52 |
| DCH323T2-QW | 52 |
| DCH333NT-XJ | 52 |
| DCH333X2-QW | 52 |
| DCH334X2-QW | 52 |
| DCH335X2-QW | 52 |
| DCH417NT-XJ | 53 |
| DCH417X2-QW | 53 |
| DCH481N-XJ | 57 |
| DCH481X2-QW | 57 |
| DCH614N-XJ | 57 |
| DCH614X2-QW | 57 |
| DCH735N-XJ | 57 |
| DCH735X2-QW | 57 |
| DCH775N-XJ | 57 |
| DCH775X2-QW | 57 |
| DCH832N-XJ | 60 |
| DCH832X2-QW | 60 |
| DCH892N-XJ | 61 |
| DCH892X2-QW | 61 |
| DCK2046P2-QW | 28 |
| DCK2050E2T-QW | 23 |
| DCK2050H2T-QW | 26 |
| DCK2051H2T-QW | 26 |
| DCK2052H2T-QW | 26 |
| DCK2060D2T-QW | 23 |
| DCK2061D2T-QW | 22 |
| DCK2062E2T-QW | 23 |
| DCK2062M2T-QW | 24 |
| DCK2080P2T-QW | 24 |
| DCK2095D2T-QW | 28 |
| DCK2110L2T-QW | 22 |
| DCK212D2T-QW | 22 |
| DCK264P2T-QW | 28 |
| DCK266P2LR-QW | 25 |
| DCK266P3-QW | 27 |
| DCK266P3T-QW | 25 |
| DCK268P2T-QW | 24 |
| DCK276P3-QW | 27 |
| DCK276P3T-QW | 27 |
| DCK282P2T-QW | 27 |
| DCK298P2T-QW | 25 |
| DCK358X2T-QW | 29 |
| DCK368P3T-QW | 29 |
| DCK384P2T-QW | 24 |
| DCK422P3-QW | 30 |
| DCK422P3T-QW | 29 |
| DCK480P3T-QW | 29 |
| DCK611P1D2-QW | 22 |
| DCK685P3T-QW | 30 |
| DCK755P3T-QW | 30 |
| DCK853P4T-QW | 30 |
| DCL040-XJ | 142 |
| DCL043-XJ | 143 |
| DCL045-XJ | 143 |

| Référence | Page |
|----------------|------|
| DCL050-XJ | 143 |
| DCL074-XJ | 144 |
| DCL077-XJ | 143 |
| DCL079-XJ | 144 |
| DCL510N-XJ | 142 |
| DCLE34031D1-QW | 125 |
| DCLE34031N-XJ | 125 |
| DCM561P3SET | 138 |
| DCM565N-XJ | 135 |
| DCM565P1-QW | 135 |
| DCM571N-XJ | 132 |
| DCM571X1-QW | 132 |
| DCM572N-XJ | 137 |
| DCM572X1-QW | 137 |
| DCM848N-XJ | 148 |
| DCM848P2-QW | 148 |
| DCM849N-XJ | 148 |
| DCM849P2-QW | 148 |
| DCMAS5713N-XJ | 132 |
| DCMAS5713X1-QW | 132 |
| DCMASBC1N-XJ | 133 |
| DCMASPH6N-XJ | 133 |
| DCMASPS5N-XJ | 133 |
| DCMASST1N-XJ | 133 |
| DCMBA572N-XJ | 137 |
| DCMBA572X1-QW | 137 |
| DCMBL562N-XJ | 137 |
| DCMBL562P1-QW | 137 |
| DCMCS574N-XJ | 135 |
| DCMCS574X1-QW | 135 |
| DCMCS575N-XJ | 135 |
| DCMCS575X1-QW | 135 |
| DCMHT563N-XJ | 134 |
| DCMHT563P1-QW | 134 |
| DCMHT573N-XJ | 134 |
| DCMHT573X1-QW | 134 |
| DCMPH566N-XJ | 134 |
| DCMPH566P1-QW | 134 |
| DCMPP568N-XJ | 138 |
| DCMPP568P1-QW | 138 |
| DCMPS567N-XJ | 135 |
| DCMPS567P1-QW | 135 |
| DCMPSH56KIT-QW | 138 |
| DCMST561HT-QW | 138 |
| DCMST561N-XJ | 132 |
| DCMST561P1-QW | 132 |
| DCMW564N-XJ | 131 |
| DCMW564P2-QW | 131 |
| DCMWSP564N-XJ | 131 |
| DCN45RND2-QW | 102 |
| DCN45RNNT-XJ | 102 |
| DCN650N-XJ | 103 |
| DCN650P2-QW | 103 |
| DCN660D2-QW | 104 |
| DCN660NT-XJ | 104 |
| DCN660P2-QW | 104 |
| DCN662D2-QW | 104 |
| DCN662NT-XJ | 104 |
| DCN680D2-QW | 105 |
| DCN680NT-XJ | 105 |

POWERTOOLS

| Référence | Page |
|--------------|------|
| DCN681D2-QW | 105 |
| DCN681N-XJ | 105 |
| DCN682D2-QW | 105 |
| DCN682N-XJ | 105 |
| DCN6901-XJ | 102 |
| DCN692N-XJ | 102 |
| DCN692P2-QW | 102 |
| DCN693N-XJ | 103 |
| DCN693P2-QW | 103 |
| DCN701D2-QW | 106 |
| DCN701N-XJ | 106 |
| DCP580NT-XJ | 113 |
| DCP580P2-QW | 113 |
| DCR011-XJ | 141 |
| DCR019-QW | 141 |
| DCR020-QW | 141 |
| DCR027-QW | 142 |
| DCR029-QW | 141 |
| DCS312D2-QW | 77 |
| DCS312NT-XJ | 77 |
| DCS334NT-XJ | 76 |
| DCS334P2-QW | 76 |
| DCS335NT-XJ | 76 |
| DCS335P2-QW | 76 |
| DCS350NT-XJ | 144 |
| DCS353D2-QW | 96 |
| DCS353NT-XJ | 96 |
| DCS356E1T-XJ | 96 |
| DCS356NT-XJ | 96 |
| DCS356P2-QW | 96 |
| DCS365N-XJ | 88 |
| DCS367H2T-QW | 78 |
| DCS367NT-XJ | 78 |
| DCS367P2-QW | 78 |
| DCS369E1T-XJ | 77 |
| DCS369M2-QW | 77 |
| DCS369NT-XJ | 77 |
| DCS373NT-XJ | 83 |
| DCS377NT-XJ | 95 |
| DCS380M2-QW | 78 |
| DCS380N-XJ | 78 |
| DCS382N-XJ | 77 |
| DCS386H2T-QW | 78 |
| DCS386NT-XJ | 78 |
| DCS389NT-XJ | 79 |
| DCS389X2-QW | 79 |
| DCS397N-XJ | 81 |
| DCS397T2-QW | 81 |
| DCS438E2T-QW | 73 |
| DCS438N-XJ | 73 |
| DCS491N-XJ | 144 |
| DCS512NT-XJ | 83 |
| DCS512P2-QW | 83 |
| DCS520NT-XJ | 86 |
| DCS520T2R-QW | 86 |
| DCS565NT-XJ | 84 |
| DCS565P2-QW | 84 |
| DCS570NT-XJ | 84 |
| DCS570P2-QW | 84 |
| DCS571E1T-XJ | 83 |

| Référence | Page |
|--------------|------|
| DCS571NT-XJ | 83 |
| DCS571P2-QW | 83 |
| DCS572NT-XJ | 84 |
| DCS572P2-QW | 84 |
| DCS573H2T-QW | 84 |
| DCS573NT-XJ | 84 |
| DCS577N-XJ | 85 |
| DCS577T2-QW | 85 |
| DCS578NT-XJ | 85 |
| DCS578X2-QW | 85 |
| DCS579NT-XJ | 85 |
| DCS579X2-QW | 85 |
| DCS691N-XJ | 73 |
| DCS691X2-QW | 73 |
| DCS727N-XJ | 89 |
| DCS727T2-QW | 89 |
| DCS7485N-XJ | 93 |
| DCS7485T2-QW | 93 |
| DCS777N-XJ | 88 |
| DCS777T2-QW | 88 |
| DCS781N-XJ | 90 |
| DCS781X2-QW | 90 |
| DCV100-XJ | 137 |
| DCV5011H-XJ | 150 |
| DCV501LN-XJ | 150 |
| DCV517N-XJ | 150 |
| DCV5801H-XJ | 154 |
| DCV584L-QW | 150 |
| DCV5861-XJ | 153 |
| DCV586MN-XJ | 151 |
| DCV586MT2-QW | 151 |
| DCV9401-XJ | 153 |
| DCV9402-XJ | 153 |
| DCW200NT-XJ | 112 |
| DCW200P2-QW | 112 |
| DCW210NT-XJ | 111 |
| DCW210P2-QW | 111 |
| DCW600N-XJ | 114 |
| DCW604NT-XJ | 114 |
| DCW604P2-QW | 114 |
| DCW682NT-XJ | 116 |
| DCW682P2-QW | 116 |
| DE0714G-XJ | 129 |
| DE0730-XJ | 129 |
| DE0730G-XJ | 129 |
| DE0733-XJ | 129 |
| DE0735-XJ | 129 |
| DE0736-XJ | 129 |
| DE0737-XJ | 129 |
| DE0738-XJ | 129 |
| DE0881T-XJ | 129 |
| DE0882-XJ | 129 |
| DE0892-XJ | 129 |
| DE0892G-XJ | 129 |
| DE2643-XJ | 118 |
| DE2644-XJ | 118 |
| DE2650-XJ | 118 |
| DE3241-XJ | 98 |
| DE3242-XJ | 98 |
| DE3472-XJ | 100 |

POWERTOOLS

| Référence | Page |
|-----------------|------|
| DE3473-XJ | 100 |
| DE3474-XJ | 100 |
| DE3491-XJ | 100 |
| DE3494-XJ | 100 |
| DE3495-XJ | 100 |
| DE3496-XJ | 100 |
| DE3500-XJ | 154 |
| DE6258-XJ | 119 |
| DE6260-XJ | 119 |
| DE6262-XJ | 119 |
| DE6272-XJ | 119 |
| DE6274-XJ | 119 |
| DE6276-XJ | 119 |
| DE6277-XJ | 119 |
| DE6292-XJ | 98 |
| DE6301-XJ | 119 |
| DE6427-XJ | 119 |
| DE6430-XJ | 119 |
| DE6440-XJ | 119 |
| DE6905-XJ | 118 |
| DE6913-XJ | 118 |
| DE6917-XJ | 119 |
| DE6924-XJ | 119 |
| DE6930-XJ | 119 |
| DE6952-XJ | 119 |
| DE6989-XJ | 119 |
| DE6990-XJ | 119 |
| DE6991-XJ | 119 |
| DE6992-XJ | 119 |
| DE7023-XJ | 99 |
| DE7024-XJ | 99 |
| DE7025-XJ | 99 |
| DE7027-XJ | 99 |
| DE7028-XJ | 99 |
| DE7029-XJ | 99 |
| DE7030-XJ | 99 |
| DE7031-XJ | 99 |
| DE7033-XJ | 99 |
| DE7035SET-XJ | 99 |
| DE7053-QZ | 154 |
| DE7260-XJ | 99 |
| DE7333-XJ | 118 |
| DE7400-XJ | 100 |
| DE7450-XJ | 100 |
| DE7778-XJ | 154 |
| DE7902-XJ | 154 |
| DPC10QTC-QS | 109 |
| DPC6MRC-QS | 108 |
| DPN1564APP-XJ | 104 |
| DPN1664PP-TSTAK | 104 |
| DPN1664PP-XJ | 104 |
| DPN1850PP-TSTAK | 105 |
| DPN1850PP-XJ | 105 |
| DPN2330-XJ | 107 |
| DPN250MCN-XJ | 103 |
| DPN64C-XJ | 102 |
| DPN9033-XJ | 103 |
| DPN9033SM-XJ | 103 |
| DPN90C-XJ | 102 |
| DPS8016-TSTAK | 107 |

| Référence | Page |
|----------------|------|
| DPS8016-XJ | 107 |
| DPSB2IN1-TSTAK | 106 |
| DPSB2IN1-XJ | 106 |
| DPSSX38-XJ | 106 |
| DT20650-QZ | 133 |
| DT20651-QZ | 133 |
| DT20652-QZ | 133 |
| DT20653-QZ | 133 |
| DT20654-QZ | 133 |
| DT20655-QZ | 133 |
| DT20656-QZ | 133 |
| DT20658-QZ | 133 |
| DT20660-QZ | 136 |
| DT20661-QZ | 136 |
| DT20662-QZ | 136 |
| DT20663-QZ | 136 |
| DT20664-QZ | 136 |
| DT20665-QZ | 136 |
| DT20666-QZ | 134 |
| DT20667-QZ | 136 |
| DT20668-QZ | 136 |
| DT20671-QZ | 131 |
| DT20676-QZ | 136 |
| DT20680-QZ | 133 |
| DT20681-QZ | 133 |
| DT20682-QZ | 131 |
| DT20683-QZ | 133 |
| DT20684-QZ | 133 |
| DT20685-QZ | 133 |
| DT20686-QZ | 133 |
| DT20687-QZ | 136 |
| DT20688-QZ | 136 |
| DT20689-QZ | 136 |
| DT20690-QZ | 136 |
| DT3901-QZ | 118 |
| DT3906-QZ | 118 |
| DT70716-QZ | 157 |
| DW03050-XJ | 128 |
| DW03101-XJ | 128 |
| DW055PL-XJ | 128 |
| DW088CG-XJ | 122 |
| DW088K-XJ | 122 |
| DW089K-XJ | 123 |
| DW096PK-XJ | 129 |
| DW292-QS | 47 |
| DW331KT-QS | 76 |
| DW333KT-QS | 76 |
| DW621KT-QS | 115 |
| DW680-QS | 113 |
| DW682K-QS | 116 |
| DW712-QS | 89 |
| DW721KN-QS | 95 |
| DW729KN-XS | 95 |
| DW733-QS | 116 |
| DW743N-QS | 91 |
| DW872-QS | 74 |
| DW876-QS | 95 |
| DWC410-QS | 97 |
| DWD241-QS | 145 |
| DWD522KS-QS | 37 |

POWERTOOLS

| Référence | Page |
|--------------|------|
| DWE1622K-QS | 38 |
| DWE305PK-QS | 79 |
| DWE315KT-QS | 96 |
| DWE357K-QS | 79 |
| DWE396-QS | 81 |
| DWE397-QS | 81 |
| DWE398-QS | 81 |
| DWE399-QS | 81 |
| DWE4057-QS | 68 |
| DWE4117-QS | 68 |
| DWE4157F-QS | 68 |
| DWE4203-QS | 69 |
| DWE4206-QS | 66 |
| DWE4207-QS | 68 |
| DWE4217-QS | 69 |
| DWE4237K-QS | 69 |
| DWE4257-QS | 70 |
| DWE4257KT-QS | 70 |
| DWE4277-QS | 69 |
| DWE4357-QS | 70 |
| DWE4369-QS | 70 |
| DWE4559-QS | 72 |
| DWE4579-QS | 72 |
| DWE46150-XJ | 71 |
| DWE46225-XJ | 72 |
| DWE46229-XJ | 72 |
| DWE492S-QS | 71 |
| DWE492SDT-QS | 71 |
| DWE4997-QS | 73 |
| DWE576K-QS | 86 |
| DWE625-QS | 114 |
| DWE627KT-QS | 114 |
| DWE6411-QS | 112 |
| DWE6423-QS | 111 |
| DWE7485-QS | 94 |
| DWE7485RS-QS | 94 |
| DWE74911-XJ | 100 |
| DWE74912-XJ | 100 |
| DWE7492-QS | 94 |
| DWE7492SET | 94 |
| DWE7800-QS | 111 |
| DWH050-XJ | 63 |
| DWH051-XJ | 63 |
| DWH052-XJ | 63 |
| DWH079D-XJ | 63 |
| DWH161N-XJ | 151 |
| DWH201D-XJ | 63 |
| DWH205DH-XJ | 52 |
| DWHT77100-XJ | 128 |
| DWP-CPACK30 | 109 |
| DWP-CPACK5 | 109 |
| DWP849X-QS | 148 |
| DWS5021-XJ | 98 |
| DWS5022-XJ | 98 |
| DWS5023-XJ | 98 |
| DWS5025-XJ | 98 |
| DWS5026-XJ | 98 |
| DWS5029-XJ | 98 |
| DWS5030-XJ | 98 |
| DWS5031-XJ | 118 |

| Référence | Page |
|----------------|------|
| DWS5032-XJ | 98 |
| DWS5100-XJ | 85 |
| DWS520KT-QS | 86 |
| DWS727-QS | 90 |
| DWS771-QS | 89 |
| DWS773-QS | 88 |
| DWS774-QS | 88 |
| DWS777-QS | 89 |
| DWS780-QS | 90 |
| DWST08017-1 | 159 |
| DWST1-70705 | 157 |
| DWST1-70706 | 157 |
| DWST1-71196 | 157 |
| DWST1-71228 | 157 |
| DWST1-71229 | 157 |
| DWST1-72364 | 157 |
| DWST1-75551 | 156 |
| DWST1-75650 | 156 |
| DWST1-75653 | 156 |
| DWST1-75654 | 160 |
| DWST1-75694 | 161 |
| DWST1-79210 | 156 |
| DWST1-81078-QW | 142 |
| DWST1-81333 | 161 |
| DWST81690-1 | 156 |
| DWST82732-1 | 157 |
| DWST82968-1 | 158 |
| DWST82990-1 | 157 |
| DWST82991-1 | 157 |
| DWST83293-1 | 160 |
| DWST83294-1 | 160 |
| DWST83295-1 | 160 |
| DWST83342-1 | 160 |
| DWST83343-1 | 158 |
| DWST83344-1 | 158 |
| DWST83345-1 | 158 |
| DWST83346-1 | 158 |
| DWST83347-1 | 158 |
| DWST83392-1 | 160 |
| DWST83394-1 | 160 |
| DWST83401-1 | 160 |
| DWST83407-1 | 160 |
| DWST83408-1 | 160 |
| DWST83459-1 | 160 |
| DWST83471-QW | 159 |
| DWST83522-1 | 161 |
| DWST83524-1 | 161 |
| DWST83529-1 | 160 |
| DWV9000-XJ | 154 |
| DWV901L-QS | 152 |
| DWV902L-QS | 152 |
| DWV902M-QS | 152 |
| DWV9110-XJ | 154 |
| DWV9120-XJ | 154 |
| DWV9130-XJ | 154 |
| DWV9150-XJ | 154 |
| DWV9210-XJ | 154 |
| DWV9220-XJ | 154 |
| DWV9315-XJ | 153 |
| DWV9316-XJ | 153 |

POWERTOOLS

| Référence | Page |
|----------------|------|
| DWV9340-XJ | 153 |
| DWV9350-XJ | 154 |
| DWV9390-XJ | 113 |
| DWV9400-XJ | 153 |
| DWV9401-XJ | 153 |
| DWV9402-XJ | 153 |
| DWV9470-XJ | 94 |
| DWV9500-XJ | 153 |
| PB891.92-QZ | 46 |
| PB900.899-QZ | 46 |
| PB901.03-QZ | 44 |
| PB921.22.23-QZ | 45 |

ACCESSOIRES

| Référence | EAN | Page |
|----------------|---------------|------|
| DCN8901-XJ | 5035048678237 | 232 |
| DCN8901015 | 5054905022334 | 232 |
| DCN8901020 | 5054905022341 | 232 |
| DCN8901025 | 5054905022358 | 232 |
| DCN8901030 | 5054905022365 | 232 |
| DCN8901035 | 5054905022372 | 232 |
| DCN8901040 | 5054905022389 | 232 |
| DCN8901045 | 5054905022396 | 232 |
| DCN8901050 | 5054905022402 | 232 |
| DCN8901055 | 5054905022419 | 232 |
| DCN8901057 | 5054905022426 | 232 |
| DCN8902-XJ | 5035048678244 | 232 |
| DCN8902015 | 5054905022433 | 232 |
| DCN8902020 | 5054905022440 | 232 |
| DCN8902025 | 5054905022457 | 232 |
| DCN8903-XJ | 5035048678251 | 232 |
| DCN8903013 | 5054905022464 | 232 |
| DCN8903017 | 5054905022471 | 232 |
| DCN8903022 | 5054905022488 | 232 |
| DCN8903027 | 5054905022495 | 232 |
| DCN8903032 | 5054905022501 | 232 |
| DCN8903038 | 5054905022518 | 232 |
| DCN8903043 | 5054905022525 | 232 |
| DCN8903048 | 5054905022532 | 232 |
| DCN8903053 | 5054905022549 | 232 |
| DCN8903057 | 5054905022556 | 232 |
| DCN8904-XJ | 5035048678268 | 232 |
| DCN8905-XJ | 5035048678220 | 232 |
| DDF6720050 | 5054905030001 | 232 |
| DDF6750000 | 075352959627 | 232 |
| DDF6750050 | 075352959641 | 232 |
| DDF6750100 | 075352959665 | 232 |
| DDF6755004 | 5054905028077 | 232 |
| DDF6755005 | 5054905028084 | 232 |
| DDF6755012 | 5054905022655 | 232 |
| DDF6770000 | 075352959702 | 232 |
| DE7333-XJ | 5011402289851 | 118 |
| DFS9150B1G-QZ | 5035048699867 | 237 |
| DFS9175B1G-QZ | 5035048699874 | 237 |
| DFS9200B1G-QZ | 5035048699881 | 237 |
| DNBA1632GZ | 5902013961178 | 235 |
| DNBA1632SZ | 5902013961123 | 235 |
| DNBA1638GZ | 5902013961161 | 235 |
| DNBA1638SZ | 5902013961116 | 235 |
| DNBA1644GZ | 5902013961154 | 235 |
| DNBA1644SZ | 5902013961109 | 235 |
| DNBA1650GZ | 5902013961147 | 235 |
| DNBA1650SZ | 5902013961093 | 235 |
| DNBA1663GZ | 5902013961130 | 235 |
| DNBA1663SZ | 5902013961086 | 235 |
| DNBDA1532GZ | 5902013951520 | 235 |
| DNBDA1538GZ | 5902013951513 | 235 |
| DNBDA1538SZ | 5902013951476 | 235 |
| DNBDA1545GZ | 5902013951506 | 235 |
| DNBDA1550GZ | 5902013951490 | 235 |
| DNBDA1550SZ | 5902013951469 | 235 |
| DNBDA1564GZ | 5902013951483 | 235 |
| DNBHL2315Z | 5902013959403 | 237 |
| DNBHL2318Z | 5902013959397 | 237 |
| DNBHL2325Z | 5902013959380 | 237 |
| DNBSB1618S316Z | 5902013960041 | 236 |
| DNBSB1622S316Z | 5902013960034 | 236 |

| Référence | EAN | Page |
|----------------|---------------|------|
| DNBSB1625S316Z | 5902013960027 | 236 |
| DNBSB1625Z | 5902013951667 | 236 |
| DNBSB1632S316Z | 5902013960010 | 236 |
| DNBSB1632Z | 5902013951650 | 236 |
| DNBSB1638S316Z | 5902013960003 | 236 |
| DNBSB1638Z | 5902013951643 | 236 |
| DNBSB1645Z | 5902013951636 | 236 |
| DNBSB1650S316Z | 5902013959991 | 236 |
| DNBSB1650Z | 5902013951629 | 236 |
| DNBSB1657Z | 5902013951612 | 236 |
| DNBSB1664Z | 5902013957980 | 236 |
| DNBT1815GZ | 5902013951841 | 236 |
| DNBT1820GZ | 5902013951834 | 236 |
| DNBT1820SZ | 5902013951827 | 236 |
| DNBT1825GZ | 5902013951810 | 236 |
| DNBT1825SZ | 5902013951803 | 236 |
| DNBT1830GZ | 5902013951797 | 236 |
| DNBT1830SZ | 5902013951780 | 236 |
| DNBT1835GZ | 5902013951773 | 236 |
| DNBT1835SZ | 5902013951766 | 236 |
| DNBT1838GZ | 5902013951759 | 236 |
| DNBT1840GZ | 5902013951742 | 236 |
| DNBT1840SZ | 5902013951735 | 236 |
| DNBT1845GZ | 5902013951728 | 236 |
| DNBT1845SZ | 5902013951711 | 236 |
| DNBT1850GZ | 5902013951704 | 236 |
| DNBT1850SZ | 5902013951698 | 236 |
| DNF2560E | 5902013952800 | 233 |
| DNF2564E | 5902013952794 | 233 |
| DNF2570E | 5902013952787 | 233 |
| DNF25R50E | 5902013952756 | 233 |
| DNF25R50S316E | 5902013952619 | 233 |
| DNF25R55S316E | 5902013952602 | 233 |
| DNF25R60E | 5902013952725 | 233 |
| DNF25R70E | 5902013952695 | 233 |
| DNF25R70S316E | 5902013952589 | 233 |
| DNF28R55E | 5902013952480 | 233 |
| DNF28R60E | 5902013952466 | 233 |
| DNF28R63HDZ | 5902013960621 | 233 |
| DNF28R65E | 5902013952442 | 233 |
| DNF28R75HDZ | 5902013959854 | 233 |
| DNF28R90E | 5902013952367 | 233 |
| DNF31R80E | 5902013952251 | 233 |
| DNM34SP35G12Z | 5902013951407 | 235 |
| DNM40R40GZ | 5902013952947 | 235 |
| DNM40R40HDZ | 5902013960072 | 235 |
| DNM40R50GZ | 5902013952954 | 235 |
| DNM40R50HDZ | 5902013960065 | 235 |
| DNM40R60GZ | 5902013952961 | 235 |
| DNM40R60HDZ | 5902013960058 | 235 |
| DNN20R35G12E | 5902013952121 | 234 |
| DNN20R38G12E | 5902013952107 | 234 |
| DNN20R45G12E | 5902013952084 | 234 |
| DNN20R50G12E | 5902013952060 | 234 |
| DNN20R50HDZ | 5902013959762 | 234 |
| DNN20R55G12E | 5902013952046 | 234 |
| DNN23R55S316E | 5902013951858 | 234 |
| DNPT2863Z | 5902013961505 | 234 |
| DNPT28R50G12Z | 5902013961529 | 234 |
| DNPT28R50HDZ | 5902013961512 | 234 |
| DNPT28R50Z | 5902013961536 | 234 |
| DNPT28R63G12Z | 5902013961475 | 234 |

| Référence | EAN | Page |
|---------------|---------------|------|
| DNPT28R63HDZ | 5902013961468 | 234 |
| DNPT28R63SZ | 5902013961451 | 234 |
| DNPT28R63Z | 5902013961482 | 234 |
| DNPT28R75G12Z | 5902013961413 | 234 |
| DNPT28R75Z | 5902013961420 | 234 |
| DNPT3190G12Z | 5902013961383 | 234 |
| DNPT3190HDZ | 5902013961345 | 234 |
| DNPT3190Z | 5902013961390 | 234 |
| DNPT31R75HDZ | 5902013961406 | 234 |
| DNPT31R90G12Z | 5902013961369 | 234 |
| DNPT31R90HDZ | 5902013961352 | 234 |
| DNPT31R90Z | 5902013961376 | 234 |
| DNR3119GZ | 5902013960560 | 233 |
| DNR3119HDZ | 5902013959588 | 233 |
| DNR3122GZ | 5902013960553 | 233 |
| DNR3122HDZ | 5902013959571 | 233 |
| DNW2850E | 5902013950806 | 234 |
| DNW2863E | 5902013950790 | 234 |
| DNW2870E | 5902013950783 | 234 |
| DNW2880E | 5902013950776 | 234 |
| DNW2890E | 5902013950769 | 234 |
| DNW28R50E | 5902013950752 | 234 |
| DNW28R50G12E | 5902013950745 | 234 |
| DNW28R63E | 5902013950738 | 234 |
| DNW28R63G12E | 5902013950721 | 234 |
| DNW28R70E | 5902013950714 | 234 |
| DNW28R75E | 5902013950691 | 234 |
| DNW28R75G12E | 5902013950684 | 234 |
| DNW28R80E | 5902013950677 | 234 |
| DNW28R90E | 5902013950653 | 234 |
| DNW3180E | 5902013950639 | 234 |
| DNW3190E | 5902013950622 | 234 |
| DNW3190G12E | 5902013950615 | 234 |
| DNW31R70E | 5902013950608 | 234 |
| DNW31R75E | 5902013950592 | 234 |
| DNW31R80E | 5902013950585 | 234 |
| DNW31R90E | 5902013950578 | 234 |
| DNW31R90G12E | 5902013950561 | 234 |
| DP42-QZ | 5035048072431 | 255 |
| DP43-QZ | 5035048072448 | 255 |
| DP73-QZ | 5035048061435 | 255 |
| DRS18100-XJ | 5035048709122 | 237 |
| DST8006Z | 5902013959373 | 237 |
| DST8008Z | 5902013959366 | 237 |
| DST8010Z | 5902013959359 | 237 |
| DST8014Z | 5902013959335 | 237 |
| DST8016Z | 5902013959328 | 237 |
| DSTSX12Z | 5902013951605 | 236 |
| DSTSX15Z | 5902013951599 | 236 |
| DSTSX18SE | 5902013951452 | 236 |
| DSTSX19Z | 5902013951582 | 236 |
| DSTSX22Z | 5902013951575 | 236 |
| DSTSX25Z | 5902013951568 | 236 |
| DSTSX30SE | 5902013951421 | 236 |
| DSTSX30Z | 5902013951551 | 236 |
| DSTSX35SE | 5902013951414 | 236 |
| DSTSX35Z | 5902013951544 | 236 |
| DT10300-QZ | 5035048085844 | 223 |
| DT10301-QZ | 5035048085851 | 223 |
| DT10302-QZ | 5035048085868 | 221 |
| DT10303-QZ | 5035048085875 | 221 |
| DT10304-QZ | 5035048085882 | 221 |

ACCESSOIRES

| Référence | EAN | Page |
|------------|---------------|------|
| DT10397-QZ | 5035048099445 | 224 |
| DT10399-QZ | 5035048099469 | 222 |
| DT10640-QZ | 5035048085837 | 223 |
| DT1086-QZ | 5035048083352 | 223 |
| DT1087-QZ | 5035048083369 | 223 |
| DT1088-QZ | 5035048083376 | 223 |
| DT1089-QZ | 5035048083383 | 223 |
| DT1090-QZ | 5035048066416 | 223 |
| DT1091-QZ | 5035048072677 | 223 |
| DT1306-QZ | 5011402382118 | 246 |
| DT1470-QZ | 5035048540916 | 225 |
| DT1471-QZ | 5035048540923 | 225 |
| DT1472-QZ | 5035048540930 | 225 |
| DT1473-QZ | 5035048540947 | 225 |
| DT1474-QZ | 5035048540954 | 225 |
| DT1475-QZ | 5035048540961 | 225 |
| DT1668-QZ | 5035048537039 | 221 |
| DT1669-QZ | 5035048537046 | 221 |
| DT1670-QZ | 5035048537053 | 221 |
| DT1910-QZ | 5035048093283 | 225 |
| DT1911-QZ | 5035048093290 | 225 |
| DT1914-QZ | 5035048093320 | 225 |
| DT1916-QZ | 5035048093344 | 225 |
| DT1918-QZ | 5035048093368 | 225 |
| DT1921-QZ | 5035048093399 | 225 |
| DT1922-QZ | 5035048093405 | 225 |
| DT1923-QZ | 5035048093412 | 225 |
| DT1926-QZ | 5035048093443 | 225 |
| DT1927-QZ | 5035048093450 | 225 |
| DT1930-QZ | 5035048095478 | 223 |
| DT1931-QZ | 5035048095485 | 223 |
| DT1932-QZ | 5035048095492 | 223 |
| DT1933-QZ | 5035048095508 | 223 |
| DT1934-QZ | 5035048095515 | 223 |
| DT1935-QZ | 5035048095522 | 223 |
| DT1936-QZ | 5035048095539 | 223 |
| DT1937-QZ | 5035048095546 | 223 |
| DT1938-QZ | 5035048095553 | 221 |
| DT1939-QZ | 5035048095560 | 221 |
| DT1940-QZ | 5035048095577 | 221 |
| DT1941-QZ | 5035048095584 | 223 |
| DT1942-QZ | 5035048095591 | 223 |
| DT1943-QZ | 5035048095607 | 224 |
| DT1944-QZ | 5035048095614 | 224 |
| DT1945-QZ | 5035048095621 | 224 |
| DT1946-QZ | 5035048095638 | 223 |
| DT1947-QZ | 5035048095645 | 223 |
| DT1948-QZ | 5035048095652 | 223 |
| DT1949-QZ | 5035048095669 | 223 |
| DT1950-QZ | 5035048095676 | 223 |
| DT1951-QZ | 5035048095683 | 223 |
| DT1952-QZ | 5035048095690 | 221 |
| DT1953-QZ | 5035048095706 | 221 |
| DT1954-QZ | 5035048095713 | 224 |
| DT1955-QZ | 5035048095720 | 224 |
| DT1956-QZ | 5035048095737 | 221 |
| DT1957-QZ | 5035048095744 | 221 |
| DT1958-QZ | 5035048095751 | 222 |
| DT1959-QZ | 5035048095768 | 222 |
| DT1960-QZ | 5035048095775 | 222 |
| DT1962-QZ | 5035048095799 | 222 |
| DT1963-QZ | 5035048095805 | 222 |

| Référence | EAN | Page |
|------------|---------------|------|
| DT1964-QZ | 5035048095812 | 222 |
| DT20420-QZ | 5054905255992 | 223 |
| DT20421-QZ | 5054905256005 | 225 |
| DT20425-QZ | 5054905279219 | 168 |
| DT20432-QZ | 5054905281175 | 221 |
| DT20433-QZ | 5054905282882 | 221 |
| DT20434-QZ | 5054905276874 | 223 |
| DT20435-QZ | 5054905285111 | 214 |
| DT20436-QZ | 5054905285104 | 214 |
| DT20437-QZ | 5054905285098 | 214 |
| DT20438-QZ | 5054905285081 | 214 |
| DT20439-QZ | 5054905285074 | 214 |
| DT20440-QZ | 5054905285067 | 214 |
| DT2048-QZ | 5035048060872 | 209 |
| DT2049-QZ | 5035048060889 | 209 |
| DT2050-QZ | 5035048060896 | 209 |
| DT20500-QZ | 5054905283513 | 166 |
| DT20501-QZ | 5054905283520 | 166 |
| DT20502-QZ | 5054905283537 | 166 |
| DT20503-QZ | 5054905283544 | 166 |
| DT2051-QZ | 5035048060902 | 209 |
| DT20510-QZ | 5054905288150 | 185 |
| DT20511-QZ | 5054905288167 | 185 |
| DT20512-QZ | 5054905288174 | 185 |
| DT20513-QZ | 5054905288181 | 185 |
| DT20514-QZ | 5054905288198 | 185 |
| DT20515-QZ | 5054905288204 | 185 |
| DT20516-QZ | 5054905288211 | 185 |
| DT20517-QZ | 5054905288228 | 185 |
| DT20518-QZ | 5054905288235 | 185 |
| DT20519-QZ | 5054905288242 | 185 |
| DT2052-QZ | 5035048060919 | 209 |
| DT20520-QZ | 5054905288259 | 185 |
| DT20521-QZ | 5054905288266 | 185 |
| DT20522-QZ | 5054905288273 | 185 |
| DT20523-QZ | 5054905288280 | 185 |
| DT20524-QZ | 5054905288297 | 185 |
| DT20525-QZ | 5054905288303 | 185 |
| DT20526-QZ | 5054905288310 | 185 |
| DT20527-QZ | 5054905288327 | 185 |
| DT20528-QZ | 5054905288334 | 185 |
| DT20529-QZ | 5054905288341 | 185 |
| DT2053-QZ | 5035048060926 | 209 |
| DT20530-QZ | 5054905288358 | 185 |
| DT20531-QZ | 5054905288365 | 185 |
| DT20532-QZ | 5054905288372 | 185 |
| DT20533-QZ | 5054905288389 | 185 |
| DT20534-QZ | 5054905288396 | 185 |
| DT20535-QZ | 5054905288402 | 185 |
| DT20536-QZ | 5054905288419 | 185 |
| DT2054-QZ | 5035048060933 | 209 |
| DT2055-QZ | 5035048060940 | 212 |
| DT2056-QZ | 5035048060957 | 212 |
| DT2057-QZ | 5035048060964 | 209 |
| DT2058-QZ | 5035048060971 | 209 |
| DT2059-QZ | 5035048060988 | 211 |
| DT20590-QZ | 5054905300906 | 203 |
| DT20591-QZ | 5054905300913 | 204 |
| DT20592-QZ | 5054905300920 | 199 |
| DT20595-QZ | 5054905301149 | 199 |
| DT20600-QZ | 5054905301712 | 184 |
| DT20601-QZ | 5054905301729 | 184 |

| Référence | EAN | Page |
|------------|---------------|------|
| DT20602-QZ | 5054905301736 | 184 |
| DT20603-QZ | 5054905301743 | 184 |
| DT20604-QZ | 5054905301750 | 184 |
| DT20605-QZ | 5054905301767 | 184 |
| DT20606-QZ | 5054905301774 | 184 |
| DT20607-QZ | 5054905301781 | 184 |
| DT20608-QZ | 5054905301798 | 184 |
| DT20609-QZ | 5054905301804 | 184 |
| DT20610-QZ | 5054905301811 | 184 |
| DT20611-QZ | 5054905301828 | 184 |
| DT20612-QZ | 5054905301835 | 184 |
| DT20613-QZ | 5054905301842 | 184 |
| DT20614-QZ | 5054905301859 | 184 |
| DT20615-QZ | 5054905301866 | 184 |
| DT20616-QZ | 5054905301873 | 184 |
| DT20617-QZ | 5054905301880 | 184 |
| DT20618-QZ | 5054905301897 | 184 |
| DT20619-QZ | 5054905301903 | 184 |
| DT20620-QZ | 5054905305376 | 184 |
| DT20700-QZ | 5035048099230 | 229 |
| DT20701-QZ | 5035048099247 | 228 |
| DT20702-QZ | 5035048099254 | 228 |
| DT20703-QZ | 5035048099261 | 228 |
| DT20704-QZ | 5035048099278 | 228 |
| DT20705-QZ | 5035048099285 | 228 |
| DT20706-QZ | 5035048099292 | 228 |
| DT20707-QZ | 5035048099308 | 228 |
| DT20708-QZ | 5035048099315 | 229 |
| DT20709-QZ | 5035048099322 | 229 |
| DT20710-QZ | 5035048099339 | 229 |
| DT20711-QZ | 5035048099346 | 229 |
| DT20712-QZ | 5035048099353 | 229 |
| DT20713-QZ | 5035048099360 | 230 |
| DT20714-QZ | 5035048099384 | 229 |
| DT20715-QZ | 5035048099377 | 230 |
| DT20716-QZ | 5035048099391 | 229 |
| DT20717-QZ | 5035048099407 | 229 |
| DT20718-QZ | 5035048099414 | 229 |
| DT20719-QZ | 5035048099421 | 229 |
| DT20723-QZ | 5035048050378 | 228 |
| DT20724-QZ | 5035048050385 | 228 |
| DT20725-QZ | 5035048050392 | 228 |
| DT20726-QZ | 5035048050408 | 228 |
| DT20727-QZ | 5035048050415 | 228 |
| DT20728-QZ | 5035048050422 | 229 |
| DT20729-QZ | 5035048050439 | 229 |
| DT20731-QZ | 5035048093818 | 230 |
| DT20733-QZ | 5054905301095 | 228 |
| DT20734-QZ | 5054905301101 | 228 |
| DT20735-QZ | 5054905301118 | 228 |
| DT20736-QZ | 5054905301125 | 228 |
| DT20737-QZ | 5054905301132 | 228 |
| DT20739-QZ | 5035048094198 | 229 |
| DT2074-QZ | 5035048060827 | 211 |
| DT20740-QZ | 5035048537268 | 228 |
| DT20741-QZ | 5035048537282 | 228 |
| DT2075-QZ | 5035048060834 | 209 |
| DT2076-QZ | 5035048060841 | 209 |
| DT2077-QZ | 5035048060858 | 209 |
| DT2080-QZ | 5035048014400 | 212 |
| DT2081-QZ | 5035048014417 | 212 |
| DT2084-QZ | 5035048014448 | 212 |

ACCESSOIRES

| Référence | EAN | Page |
|------------|---------------|------|
| DT2085-QZ | 5035048070581 | 209 |
| DT2101-QZ | 5035048059340 | 212 |
| DT2102-QZ | 5035048059357 | 212 |
| DT2103-QZ | 5035048059364 | 212 |
| DT2150-QZ | 5035048059425 | 209 |
| DT2154-QZ | 5035048059432 | 209 |
| DT2156-QZ | 5035048059449 | 209 |
| DT2160-QZ | 5035048033050 | 209 |
| DT2161-QZ | 5035048033067 | 209 |
| DT2162-QZ | 5035048033074 | 209 |
| DT2163-QZ | 5035048033081 | 209 |
| DT2164-QZ | 5035048033128 | 209 |
| DT2165-QZ | 5035048033135 | 209 |
| DT2166-QZ | 5035048033142 | 209 |
| DT2167-QZ | 5035048014455 | 209 |
| DT2168-QZ | 5035048033234 | 209 |
| DT2169-QZ | 5035048033241 | 209 |
| DT2201-QZ | 5011402370764 | 212 |
| DT2205-QZ | 5035048074978 | 209 |
| DT2207-QZ | 5035048074992 | 209 |
| DT2209-QZ | 5035048075012 | 209 |
| DT2210-QZ | 5035048075029 | 210 |
| DT2211-QZ | 5035048075036 | 209 |
| DT2212-QZ | 5035048075043 | 210 |
| DT2213-QZ | 5035048075050 | 209 |
| DT2214-QZ | 5035048075067 | 210 |
| DT2216-QZ | 5035048075081 | 209 |
| DT2217-QZ | 5035048075098 | 209 |
| DT2218-QZ | 5035048075104 | 209 |
| DT2219-QZ | 5035048075111 | 209 |
| DT2220-QZ | 5035048075128 | 209 |
| DT2221-QZ | 5035048075135 | 209 |
| DT2290-QZ | 5035048061077 | 210 |
| DT2292-QZ | 5035048061084 | 212 |
| DT2294-QZ | 5035048061091 | 210 |
| DT2296-QZ | 5035048075142 | 210 |
| DT2298-QZ | 5035048075159 | 210 |
| DT2300L-QZ | 5035048088661 | 215 |
| DT2301L-QZ | 5035048088630 | 215 |
| DT2307L-QZ | 5035048088609 | 215 |
| DT2308L-QZ | 5035048088616 | 215 |
| DT2314L-QZ | 5035048088647 | 215 |
| DT2315L-QZ | 5035048089859 | 215 |
| DT2316L-QZ | 5035048089866 | 215 |
| DT2335-QZ | 5035048014264 | 218 |
| DT2344-QZ | 5035048034668 | 217 |
| DT2345-QZ | 5035048034675 | 217 |
| DT2346-QZ | 5035048034682 | 217 |
| DT2348-QZ | 5035048034637 | 217 |
| DT2349-QZ | 5035048034590 | 217 |
| DT2350-QZ | 5035048033302 | 217 |
| DT2351-QZ | 5035048033319 | 217 |
| DT2352-QZ | 5035048033326 | 218 |
| DT2353-QZ | 5035048033333 | 218 |
| DT2354-QZ | 5035048033340 | 218 |
| DT2355-QZ | 5035048033357 | 217 |
| DT2356-QZ | 5035048033364 | 218 |
| DT2359-QZ | 5035048034583 | 217 |
| DT2361-QZ | 5035048034606 | 217 |
| DT2362-QZ | 5035048033272 | 218 |
| DT2363-QZ | 5035048033289 | 218 |
| DT2364-QZ | 5035048033296 | 218 |

| Référence | EAN | Prix hors TVA | Page |
|------------|---------------|---------------|------|
| DT2384-QZ | 5035048034613 | € 21,50 | 217 |
| DT2385-QZ | 5035048034620 | € 21,50 | 217 |
| DT2387-QZ | 5035048034644 | € 31,60 | 217 |
| DT2400-QZ | 5035048072684 | € 495,00 | 217 |
| DT2402-QZ | 5035048072691 | € 35,60 | 218 |
| DT2404-QZ | 5035048072707 | € 35,90 | 217 |
| DT2406-QZ | 5035048072714 | € 56,00 | 217 |
| DT2407L-QZ | 5035048088593 | € 35,10 | 215 |
| DT2408L-QZ | 5035048088586 | € 43,80 | 215 |
| DT2409L-QZ | 5035048088579 | € 62,50 | 215 |
| DT2416-QZ | 5035048543498 | € 42,90 | 216 |
| DT2417-QZ | 5035048543504 | € 32,90 | 216 |
| DT2420-QZ | 5035048072752 | € 60,30 | 218 |
| DT2421-QZ | 5035048072769 | € 75,50 | 218 |
| DT2422-QZ | 5035048072776 | € 97,40 | 218 |
| DT2432-QZ | 5035048072813 | € 26,10 | 218 |
| DT2440L-QZ | 5035048088678 | € 44,00 | 216 |
| DT2441L-QZ | 5035048088685 | € 66,10 | 216 |
| DT2443L-QZ | 5035048088942 | € 58,40 | 216 |
| DT2446-QZ | 5035048543481 | € 60,60 | 216 |
| DT2450-QZ | 5035048094174 | € 29,20 | 218 |
| DT2451-QZ | 5035048094181 | € 40,60 | 218 |
| DT2452-QZ | 5035048095447 | € 30,40 | 218 |
| DT2490-QZ | 5035048640418 | € 242,50 | 217 |
| DT2491-QZ | 5035048640494 | € 180,80 | 215 |
| DT2492-QZ | 5035048640579 | € 184,10 | 215 |
| DT2493-QZ | 5035048640586 | € 209,40 | 218 |
| DT2960-QZ | 5035048025390 | € 35,20 | 219 |
| DT2961-QZ | 5035048025406 | € 35,20 | 219 |
| DT2962-QZ | 5035048025413 | € 69,50 | 219 |
| DT2963-QZ | 5035048025420 | € 69,50 | 219 |
| DT2964-QZ | 5035048033258 | € 104,20 | 219 |
| DT2965-QZ | 5035048033265 | € 104,20 | 219 |
| DT2966-QZ | 5035048058855 | € 202,60 | 219 |
| DT2970-QZ | 5035048083635 | € 38,10 | 219 |
| DT2971-QZ | 5035048083642 | € 38,10 | 219 |
| DT2972-QZ | 5035048083659 | € 69,50 | 219 |
| DT2973-QZ | 5035048083666 | € 69,50 | 219 |
| DT2974-QZ | 5035048083673 | € 104,20 | 219 |
| DT2975-QZ | 5035048083680 | € 107,10 | 219 |
| DT2976-QZ | 5035048083697 | € 225,80 | 219 |
| DT2977-QZ | 5035048083703 | € 150,50 | 219 |
| DT2978-QZ | 5035048083710 | € 46,30 | 219 |
| DT2979-QZ | 5035048098226 | € 69,50 | 219 |
| DT3011-QZ | 5035048058947 | € 9,30 | 241 |
| DT3012-QZ | 5035048058954 | € 9,30 | 241 |
| DT3014-QZ | 5035048058961 | € 9,30 | 241 |
| DT3015-QZ | 5035048058978 | € 9,30 | 241 |
| DT3017-QZ | 5035048058985 | € 9,30 | 241 |
| DT3020-QZ | 5035048014462 | € 6,70 | 241 |
| DT3021-QZ | 5035048014486 | € 6,70 | 241 |
| DT3022-QZ | 5035048014509 | € 6,70 | 241 |
| DT3023-QZ | 5035048014523 | € 6,70 | 241 |
| DT3024-QZ | 5035048014547 | € 6,70 | 241 |
| DT3025-QZ | 5035048014561 | € 6,70 | 241 |
| DT3026-QZ | 5035048071953 | € 6,70 | 241 |
| DT3030-QZ | 5035048014479 | € 13,90 | 241 |
| DT3031-QZ | 5035048014493 | € 13,90 | 241 |
| DT3032-QZ | 5035048014516 | € 13,90 | 241 |
| DT3033-QZ | 5035048014530 | € 13,90 | 241 |
| DT3034-QZ | 5035048014554 | € 13,90 | 241 |
| DT3035-QZ | 5035048014578 | € 13,90 | 241 |

| Référence | EAN | Page |
|------------|---------------|------|
| DT30601-QZ | 5035048085622 | 201 |
| DT30602-QZ | 5035048085653 | 201 |
| DT30611-QZ | 5035048085639 | 201 |
| DT30612-QZ | 5035048085660 | 201 |
| DT30621-QZ | 5035048085646 | 201 |
| DT30622-QZ | 5035048085677 | 201 |
| DT3090-QZ | 5035048061770 | 241 |
| DT3091-QZ | 5035048061787 | 241 |
| DT3092-QZ | 5035048061794 | 241 |
| DT3093-QZ | 5035048061800 | 241 |
| DT3094-QZ | 5035048061817 | 241 |
| DT3095-QZ | 5035048061824 | 241 |
| DT3101-QZ | 5035048058992 | 243 |
| DT3102-QZ | 5035048059005 | 243 |
| DT3103-QZ | 5035048059012 | 243 |
| DT3105-QZ | 5035048059029 | 243 |
| DT3106-QZ | 5035048059036 | 243 |
| DT3107-QZ | 5035048059043 | 243 |
| DT3108-QZ | 5035048059050 | 243 |
| DT3111-QZ | 5035048059067 | 243 |
| DT3112-QZ | 5035048059074 | 243 |
| DT3113-QZ | 5035048059081 | 243 |
| DT3115-QZ | 5035048059098 | 243 |
| DT3116-QZ | 5035048059104 | 243 |
| DT3117-QZ | 5035048059111 | 243 |
| DT3118-QZ | 5035048059128 | 243 |
| DT3121-QZ | 5035048059135 | 243 |
| DT3122-QZ | 5035048059142 | 243 |
| DT3123-QZ | 5035048059159 | 243 |
| DT3125-QZ | 5035048059166 | 243 |
| DT3126-QZ | 5035048059173 | 243 |
| DT3127-QZ | 5035048059180 | 243 |
| DT3128-QZ | 5035048059197 | 243 |
| DT3131-QZ | 5035048059203 | 243 |
| DT3132-QZ | 5035048059210 | 243 |
| DT3133-QZ | 5035048059227 | 243 |
| DT3135-QZ | 5035048059234 | 243 |
| DT3136-QZ | 5035048059241 | 243 |
| DT3137-QZ | 5035048059463 | 243 |
| DT3138-QZ | 5035048059258 | 243 |
| DT3164-QZ | 5035048082782 | 243 |
| DT3169-QZ | 5035048082799 | 243 |
| DT3170-QZ | 5035048082805 | 243 |
| DT3179-QZ | 5035048082928 | 243 |
| DT3230-QZ | 5035048073612 | 244 |
| DT3231-QZ | 5035048073629 | 244 |
| DT3232-QZ | 5035048073636 | 244 |
| DT3233-QZ | 5035048073643 | 244 |
| DT3234-QZ | 5035048073650 | 244 |
| DT3235-QZ | 5035048073667 | 244 |
| DT3236-QZ | 5035048073674 | 244 |
| DT3238-QZ | 5035048073698 | 244 |
| DT3239-QZ | 5035048073704 | 244 |
| DT3240-QZ | 5035048073711 | 244 |
| DT3241-QZ | 5035048073728 | 244 |
| DT3242-QZ | 5035048073735 | 244 |
| DT3255-QZ | 5035048075166 | 201 |
| DT3256-QZ | 5035048075173 | 201 |
| DT3257-QZ | 5035048075180 | 201 |
| DT3258-QZ | 5035048075197 | 201 |
| DT3265-QZ | 5035048075203 | 201 |
| DT3266-QZ | 5035048075210 | 201 |

ACCESSOIRES

| Référence | EAN | Page |
|-----------|---------------|------|
| DT3267-QZ | 5035048075227 | 201 |
| DT3268-QZ | 5035048075234 | 201 |
| DT3281-QZ | 5035048073872 | 244 |
| DT3282-QZ | 5035048073889 | 244 |
| DT3283-QZ | 5035048073896 | 244 |
| DT3284-QZ | 5035048073902 | 244 |
| DT3285-QZ | 5035048073919 | 244 |
| DT3292-QZ | 5035048075241 | 201 |
| DT3293-QZ | 5035048075258 | 201 |
| DT3294-QZ | 5035048075265 | 201 |
| DT3295-QZ | 5035048075272 | 201 |
| DT3301-QZ | 5011402375172 | 242 |
| DT3302-QZ | 5011402375189 | 242 |
| DT3303-QZ | 5011402375196 | 242 |
| DT3304-QZ | 5011402375202 | 242 |
| DT3305-QZ | 5011402375219 | 242 |
| DT3307-QZ | 5011402375226 | 242 |
| DT3308-QZ | 5035048075289 | 201 |
| DT3309-QZ | 5035048075296 | 201 |
| DT3310-QZ | 5035048075302 | 201 |
| DT3312-QZ | 5035048025642 | 242 |
| DT3314-QZ | 5035048025659 | 242 |
| DT3315-QZ | 5035048025666 | 242 |
| DT3316-QZ | 5035048025673 | 242 |
| DT3318-QZ | 5035048025680 | 242 |
| DT3320-QZ | 5035048068151 | 242 |
| DT3321-QZ | 5035048068168 | 242 |
| DT3322-QZ | 5035048068175 | 242 |
| DT3323-QZ | 5035048068182 | 242 |
| DT3324-QZ | 5035048068199 | 242 |
| DT3351-QZ | 5035048034378 | 242 |
| DT3352-QZ | 5035048034385 | 242 |
| DT3353-QZ | 5035048034392 | 242 |
| DT3354-QZ | 5035048034408 | 242 |
| DT3355-QZ | 5035048034415 | 242 |
| DT3376-QZ | 5035048068717 | 242 |
| DT3377-QZ | 5035048068724 | 242 |
| DT3380-QZ | 5035048054048 | 202 |
| DT3385-QZ | 5035048054116 | 202 |
| DT3442-QZ | 5035048014714 | 199 |
| DT3450-QZ | 5011402375769 | 200 |
| DT3480-QZ | 5035048079706 | 207 |
| DT3488-QZ | 5035048079713 | 207 |
| DT3489-QZ | 5035048079720 | 207 |
| DT3492-QZ | 5035048079751 | 207 |
| DT3500-QZ | 5011402375776 | 207 |
| DT3501-QZ | 5011402375783 | 207 |
| DT3502-QZ | 5011402375790 | 207 |
| DT3506-QZ | 5035048543023 | 199 |
| DT3507-QZ | 5035048543030 | 199 |
| DT3559-QZ | 5035048543795 | 205 |
| DT3568-QZ | 5035048083819 | 202 |
| DT3580-QZ | 5035048067079 | 244 |
| DT3581-QZ | 5035048067086 | 244 |
| DT3582-QZ | 5035048067093 | 244 |
| DT3583-QZ | 5035048067109 | 244 |
| DT3584-QZ | 5035048067116 | 244 |
| DT3590-QZ | 5035048067178 | 244 |
| DT3591-QZ | 5035048067185 | 244 |
| DT3592-QZ | 5035048067192 | 244 |
| DT3593-QZ | 5035048067208 | 244 |
| DT3594-QZ | 5035048067215 | 244 |

| Référence | EAN | Page |
|------------|---------------|------|
| DT3600-QZ | 5035048059265 | 243 |
| DT3601-QZ | 5035048059272 | 243 |
| DT3610-QZ | 5035048059289 | 202 |
| DT3611-QZ | 5035048059296 | 202 |
| DT3612-QZ | 5035048059302 | 202 |
| DT3628-QZ | 5035048070840 | 242 |
| DT3629-QZ | 5035048070857 | 242 |
| DT3640-QZ | 5035048068809 | 242 |
| DT3641-QZ | 5035048068816 | 242 |
| DT3642-QZ | 5035048068823 | 242 |
| DT3643-QZ | 5035048068830 | 242 |
| DT3644-QZ | 5035048068847 | 242 |
| DT3661-QZ | 5035048069011 | 242 |
| DT3662-QZ | 5035048069028 | 242 |
| DT3663-QZ | 5035048069035 | 242 |
| DT3664-QZ | 5035048069042 | 242 |
| DT3666-QZ | 5035048069066 | 242 |
| DT3667-QZ | 5035048069073 | 242 |
| DT3668-QZ | 5035048069080 | 242 |
| DT3669-QZ | 5035048069097 | 242 |
| DT3701-QZ | 5035048025895 | 205 |
| DT3702-QZ | 5035048025970 | 205 |
| DT3703-QZ | 5035048025956 | 205 |
| DT3711-QZ | 5035048025901 | 205 |
| DT3712-QZ | 5035048025987 | 205 |
| DT3713-QZ | 5035048025963 | 205 |
| DT3714-QZ | 5035048083109 | 206 |
| DT3715-QZ | 5035048083116 | 206 |
| DT3721-QZ | 5035048025918 | 205 |
| DT3722-QZ | 5035048025994 | 205 |
| DT3731-QZ | 5035048025925 | 205 |
| DT3732-QZ | 5035048026007 | 205 |
| DT3733-XJ | 5035048012413 | 206 |
| DT3734-XJ | 5035048012420 | 206 |
| DT3736-XJ | 5035048058749 | 204 |
| DT3738-XJ | 5035048058763 | 204 |
| DT3741-XJ | 5035048058381 | 204 |
| DT3743-XJ | 5035048058404 | 204 |
| DT3752-QZ | 5035048083772 | 203 |
| DT3758-QZ | 5035048085479 | 204 |
| DT3761-XJ | 5035048058480 | 204 |
| DT3763-XJ | 5035048058503 | 204 |
| DT3773-XJ | 5035048058602 | 204 |
| DT3795-QZ | 5035048085486 | 207 |
| DT3796-QZ | 5035048085493 | 207 |
| DT3797-QZ | 5035048085509 | 207 |
| DT3901-QZ | 5035048059456 | 118 |
| DT3906-QZ | 5011402381869 | 118 |
| DT3931-QZ | 5035048033531 | 246 |
| DT3932-QZ | 5035048025383 | 246 |
| DT40206-QZ | 5035048095195 | 205 |
| DT40251-QZ | 5035048545294 | 203 |
| DT40252-QZ | 5035048545300 | 203 |
| DT40253-QZ | 5035048545324 | 203 |
| DT40254-QZ | 5035048545348 | 203 |
| DT40255-QZ | 5035048545355 | 203 |
| DT40256-QZ | 5035048545379 | 203 |
| DT40257-QZ | 5035048545393 | 203 |
| DT40258-QZ | 5035048504130 | 203 |
| DT40259-QZ | 5035048504147 | 203 |
| DT4026-QZ | 5035048056783 | 223 |
| DT40260-QZ | 5035048504123 | 206 |

| Référence | EAN | Page |
|--------------|---------------|------|
| DT4027-QZ | 5035048056790 | 223 |
| DT40270-QZ | 5035048504239 | 224 |
| DT40271-QZ | 5035048504253 | 224 |
| DT4031-QZ | 5035048056837 | 223 |
| DT4033-QZ | 5035048056851 | 224 |
| DT4036-QZ | 5035048056882 | 224 |
| DT4057-QZ | 5035048056981 | 223 |
| DT4063-QZ | 5035048057049 | 223 |
| DT4064-QZ | 5035048057056 | 224 |
| DT4067-QZ | 5035048057087 | 224 |
| DT4084-QZ | 5035048057155 | 223 |
| DT4092-QZ | 5035048057230 | 223 |
| DT4094-QZ | 5035048057254 | 224 |
| DT4097-QZ | 5035048057285 | 224 |
| DT4202-QZ | 5035048057322 | 222 |
| DT4210-QZ | 5035048057353 | 222 |
| DT4217-QZ | 5035048080399 | 221 |
| DT4218-QZ | 5035048080405 | 222 |
| DT4226-QZ | 5035048057476 | 221 |
| DT42340TZ-QZ | 5035048538678 | 199 |
| DT4260-QZ | 5035048057629 | 222 |
| DT4280-QZ | 5035048057643 | 222 |
| DT4281-QZ | 5035048057650 | 222 |
| DT4282-QZ | 5035048057667 | 221 |
| DT4283-QZ | 5035048057674 | 222 |
| DT4286-QZ | 5035048057704 | 221 |
| DT4287-QZ | 5035048057711 | 221 |
| DT4288-QZ | 5035048057728 | 222 |
| DT4290-QZ | 5035048057742 | 222 |
| DT4291-QZ | 5035048057759 | 222 |
| DT4301-QZ | 5035048057766 | 222 |
| DT4305-QZ | 5035048057803 | 222 |
| DT4310-QZ | 5035048057827 | 221 |
| DT4311-QZ | 5035048057834 | 221 |
| DT4317-QZ | 5035048057896 | 222 |
| DT4320-QZ | 5035048057902 | 221 |
| DT4321-QZ | 5035048057919 | 221 |
| DT4322-QZ | 5035048057926 | 221 |
| DT4323-QZ | 5035048057933 | 221 |
| DT4324-QZ | 5035048057940 | 222 |
| DT4330-QZ | 5035048058008 | 222 |
| DT4331-QZ | 5035048058015 | 222 |
| DT4332-QZ | 5035048058022 | 222 |
| DT4338-QZ | 5035048058084 | 222 |
| DT4340-QZ | 5035048061909 | 222 |
| DT4345-QZ | 5035048083789 | 221 |
| DT4346-QZ | 5035048083796 | 222 |
| DT4350-QZ | 5035048058107 | 221 |
| DT4351-QZ | 5035048058114 | 221 |
| DT4352-QZ | 5035048058121 | 221 |
| DT4353-QZ | 5035048058138 | 221 |
| DT4370-QZ | 5035048058220 | 221 |
| DT43902-QZ | 5035048545447 | 199 |
| DT43903-QZ | 5035048545423 | 199 |
| DT43904-QZ | 5035048545454 | 199 |
| DT43905-QZ | 5035048545430 | 199 |
| DT43906-QZ | 5035048545461 | 199 |
| DT43907-QZ | 5035048545478 | 199 |
| DT43908-QZ | 5035048545485 | 199 |
| DT43909-QZ | 5035048545539 | 199 |
| DT43911-QZ | 5035048545560 | 200 |
| DT43919-QZ | 5035048545676 | 200 |

ACCESSOIRES

| Référence | EAN | Page |
|-----------|---------------|------|
| DT4503-QZ | 5011402385553 | 194 |
| DT4504-QZ | 5011402385560 | 194 |
| DT4505-QZ | 5011402385577 | 194 |
| DT4506-QZ | 5011402385584 | 194 |
| DT4507-QZ | 5011402385591 | 194 |
| DT4508-QZ | 5011402385607 | 194 |
| DT4509-QZ | 5011402385614 | 194 |
| DT4510-QZ | 5011402385621 | 194 |
| DT4511-QZ | 5011402385638 | 194 |
| DT4512-QZ | 5011402385645 | 194 |
| DT4513-QZ | 5011402385652 | 194 |
| DT4514-QZ | 5011402385669 | 194 |
| DT4516-QZ | 5011402385683 | 194 |
| DT4518-QZ | 5011402385690 | 194 |
| DT4520-QZ | 5011402385706 | 194 |
| DT4535-QZ | 5011402385713 | 194 |
| DT4543-QZ | 5011402386185 | 194 |
| DT4575-QZ | 5035048072004 | 194 |
| DT4576-QZ | 5035048072011 | 194 |
| DT4577-QZ | 5035048072028 | 194 |
| DT4578-QZ | 5035048072035 | 194 |
| DT4579-QZ | 5035048072042 | 194 |
| DT4580-QZ | 5035048072059 | 194 |
| DT4581-QZ | 5035048072066 | 194 |
| DT4582-QZ | 5035048072073 | 194 |
| DT4583-QZ | 5035048072080 | 194 |
| DT4584-QZ | 5035048072097 | 194 |
| DT4585-QZ | 5035048072103 | 194 |
| DT4586-QZ | 5035048072110 | 194 |
| DT4587-QZ | 5035048072127 | 194 |
| DT4588-QZ | 5035048072134 | 194 |
| DT4589-QZ | 5035048072141 | 194 |
| DT4590-QZ | 5035048072158 | 194 |
| DT4592-QZ | 5035048072172 | 194 |
| DT4593-QZ | 5054905283674 | 194 |
| DT4600-QZ | 5011402385720 | 191 |
| DT4602-QZ | 5011402385737 | 191 |
| DT4604-QZ | 5011402385744 | 191 |
| DT4606-QZ | 5011402385751 | 191 |
| DT4608-QZ | 5011402385768 | 191 |
| DT4610-QZ | 5011402385775 | 191 |
| DT4612-QZ | 5011402385782 | 191 |
| DT4614-QZ | 5011402385799 | 191 |
| DT4615-QZ | 5011402385805 | 191 |
| DT4616-QZ | 5011402385812 | 191 |
| DT4618-QZ | 5011402385829 | 191 |
| DT4619-QZ | 5011402385836 | 191 |
| DT4620-QZ | 5011402385843 | 191 |
| DT4621-QZ | 5011402385850 | 191 |
| DT4632-QZ | 5011402385867 | 191 |
| DT4634-QZ | 5011402385874 | 191 |
| DT4636-QZ | 5011402385881 | 191 |
| DT4638-QZ | 5011402385898 | 191 |
| DT4640-QZ | 5011402385904 | 191 |
| DT4642-QZ | 5011402385911 | 191 |
| DT4644-QZ | 5011402385928 | 191 |
| DT4645-QZ | 5011402385935 | 191 |
| DT4646-QZ | 5011402385942 | 191 |
| DT4648-QZ | 5011402385959 | 191 |
| DT4649-QZ | 5011402385966 | 191 |
| DT4650-QZ | 5011402385973 | 191 |
| DT4651-QZ | 5011402385980 | 191 |

| Référence | EAN | Page |
|-----------|---------------|------|
| DT4762-QZ | 5035048072950 | 193 |
| DT4763-QZ | 5035048072967 | 193 |
| DT4764-QZ | 5035048072974 | 193 |
| DT4765-QZ | 5035048072981 | 193 |
| DT4766-QZ | 5035048072998 | 193 |
| DT4767-QZ | 5035048073001 | 193 |
| DT4768-QZ | 5035048073018 | 193 |
| DT4769-QZ | 5035048073025 | 193 |
| DT4770-QZ | 5035048073032 | 193 |
| DT4771-QZ | 5035048073049 | 193 |
| DT4772-QZ | 5035048073056 | 193 |
| DT4773-QZ | 5035048073063 | 193 |
| DT4774-QZ | 5035048073070 | 193 |
| DT4775-QZ | 5035048073087 | 193 |
| DT4776-QZ | 5035048073094 | 193 |
| DT4777-QZ | 5035048073100 | 193 |
| DT4778-QZ | 5035048073117 | 193 |
| DT4780-QZ | 5035048073124 | 193 |
| DT4781-QZ | 5035048073131 | 193 |
| DT4783-QZ | 5035048073155 | 193 |
| DT4784-QZ | 5035048073162 | 193 |
| DT4785-QZ | 5035048073179 | 193 |
| DT4786-QZ | 5035048073186 | 193 |
| DT4787-QZ | 5035048073193 | 193 |
| DT4788-QZ | 5035048073209 | 193 |
| DT4789-QZ | 5035048073216 | 193 |
| DT4791-QZ | 5035048073230 | 193 |
| DT4792-QZ | 5035048073247 | 193 |
| DT4793-QZ | 5035048073254 | 193 |
| DT4849-QZ | 5035048058923 | 193 |
| DT4871-QZ | 5035048014042 | 191 |
| DT4872-QZ | 5035048014059 | 191 |
| DT4873-QZ | 5035048014066 | 191 |
| DT4874-QZ | 5035048014073 | 191 |
| DT4875-QZ | 5035048014080 | 191 |
| DT4876-QZ | 5035048014097 | 191 |
| DT4877-QZ | 5035048014103 | 191 |
| DT4900-QZ | 5035048094648 | 183 |
| DT4901-QZ | 5035048094655 | 183 |
| DT4902-QZ | 5035048094662 | 183 |
| DT4903-QZ | 5035048094679 | 183 |
| DT4904-QZ | 5035048094686 | 183 |
| DT4905-QZ | 5035048094693 | 183 |
| DT4906-QZ | 5035048094709 | 183 |
| DT4907-QZ | 5035048094716 | 183 |
| DT4908-QZ | 5035048094723 | 183 |
| DT4909-QZ | 5035048094730 | 183 |
| DT4910-QZ | 5035048095966 | 183 |
| DT4911-QZ | 5035048094747 | 183 |
| DT4912-QZ | 5035048094754 | 183 |
| DT4913-QZ | 5035048094761 | 183 |
| DT4914-QZ | 5035048094778 | 183 |
| DT4915-QZ | 5035048094785 | 183 |
| DT4916-QZ | 5035048094792 | 183 |
| DT4917-QZ | 5035048094808 | 183 |
| DT4918-QZ | 5035048534571 | 183 |
| DT4919-QZ | 5035048534588 | 183 |
| DT4920-QZ | 5035048534595 | 183 |
| DT4921-QZ | 5035048534601 | 183 |
| DT4922-QZ | 5035048534618 | 183 |
| DT4923-QZ | 5035048534632 | 183 |
| DT4924-QZ | 5035048534649 | 183 |

| Référence | EAN | Page |
|------------|---------------|------|
| DT4925-QZ | 5035048534656 | 183 |
| DT4926-QZ | 5035048534670 | 183 |
| DT4927-QZ | 5035048534687 | 183 |
| DT4928-QZ | 5035048534694 | 183 |
| DT4929-QZ | 5035048534717 | 183 |
| DT4931-QZ | 5035048534762 | 183 |
| DT4932-QZ | 5035048534786 | 183 |
| DT4933-QZ | 5035048534809 | 183 |
| DT4934-QZ | 5035048534823 | 183 |
| DT4935-QZ | 5035048534847 | 183 |
| DT4936-QZ | 5035048534861 | 183 |
| DT4937-QZ | 5035048534878 | 183 |
| DT4938-QZ | 5035048534892 | 183 |
| DT4939-QZ | 5035048534908 | 183 |
| DT4940-QZ | 5035048534915 | 183 |
| DT4941-QZ | 5035048534922 | 183 |
| DT4942-QZ | 5035048534939 | 183 |
| DT4943-QZ | 5035048534946 | 183 |
| DT4944-QZ | 5035048534960 | 183 |
| DT4945-QZ | 5035048534984 | 183 |
| DT4946-QZ | 5035048534991 | 183 |
| DT4947-QZ | 5035048535004 | 183 |
| DT4948-QZ | 5035048535028 | 183 |
| DT4949-QZ | 5035048535042 | 183 |
| DT4950-QZ | 5035048072202 | 196 |
| DT4951-QZ | 5035048072219 | 196 |
| DT4952-QZ | 5035048011300 | 196 |
| DT4956-QZ | 5035048535059 | 184 |
| DT4957-QZ | 5035048535066 | 184 |
| DT4958-QZ | 5035048535073 | 183 |
| DT4959-QZ | 5035048535080 | 183 |
| DT4960-QZ | 5035048535110 | 183 |
| DT4961-QZ | 5035048535127 | 183 |
| DT4962-QZ | 5035048535134 | 183 |
| DT4963-QZ | 5035048535141 | 183 |
| DT4964-QZ | 5035048535158 | 183 |
| DT4965-QZ | 5035048535165 | 183 |
| DT4967-QZ | 5035048535189 | 183 |
| DT4968-QZ | 5035048542811 | 184 |
| DT50060-QZ | 5054905286149 | 187 |
| DT5026-QZ | 5035048077276 | 190 |
| DT5027-QZ | 5035048077283 | 190 |
| DT5030-QZ | 5035048077290 | 190 |
| DT5034-QZ | 5035048034767 | 186 |
| DT5035-QZ | 5035048034774 | 186 |
| DT5036-QZ | 5035048034781 | 186 |
| DT5037-QZ | 5035048034798 | 186 |
| DT5038-QZ | 5035048034804 | 186 |
| DT5039-QZ | 5035048034811 | 186 |
| DT5040-QZ | 5035048034828 | 186 |
| DT5041-QZ | 5035048034835 | 186 |
| DT5042-QZ | 5035048034842 | 186 |
| DT5043-QZ | 5035048034859 | 186 |
| DT5044-QZ | 5035048034866 | 186 |
| DT5045-QZ | 5035048034873 | 186 |
| DT5046-QZ | 5035048034880 | 186 |
| DT5047-QZ | 5035048034897 | 186 |
| DT5048-QZ | 5035048034903 | 186 |
| DT5049-QZ | 5035048034910 | 186 |
| DT5050-QZ | 5035048034927 | 186 |
| DT5051-QZ | 5035048034934 | 186 |
| DT5052-QZ | 5035048034941 | 186 |

ACCESSOIRES

| Référence | EAN | Page |
|------------|---------------|------|
| DT5053-QZ | 5035048034958 | 186 |
| DT5054-QZ | 5035048034965 | 186 |
| DT5055-QZ | 5035048034972 | 186 |
| DT5056-QZ | 5035048034989 | 186 |
| DT5057-QZ | 5035048034996 | 186 |
| DT5058-QZ | 5035048052006 | 186 |
| DT5059-QZ | 5035048052013 | 186 |
| DT5060-QZ | 5035048052020 | 186 |
| DT5061-QZ | 5035048052037 | 186 |
| DT5062-QZ | 5035048052044 | 186 |
| DT5063-QZ | 5035048052648 | 186 |
| DT5067-QZ | 5035048052686 | 186 |
| DT5535-QZ | 5035048052051 | 186 |
| DT5536-QZ | 5035048052068 | 186 |
| DT5537-QZ | 5035048052075 | 186 |
| DT5538-QZ | 5035048052082 | 186 |
| DT5539-QZ | 5035048052099 | 186 |
| DT5540-QZ | 5035048052105 | 186 |
| DT5541-QZ | 5035048052112 | 186 |
| DT5542-QZ | 5035048052129 | 186 |
| DT5543-QZ | 5035048052136 | 186 |
| DT5544-QZ | 5035048052143 | 186 |
| DT5545-QZ | 5035048052150 | 186 |
| DT5546-QZ | 5035048052167 | 186 |
| DT5547-QZ | 5035048052174 | 186 |
| DT5548-QZ | 5035048052181 | 186 |
| DT5549-QZ | 5035048052198 | 186 |
| DT5550-QZ | 5035048052204 | 186 |
| DT5551-QZ | 5035048052211 | 186 |
| DT5552-QZ | 5035048052228 | 186 |
| DT5553-QZ | 5035048052235 | 186 |
| DT5554-QZ | 5035048052242 | 186 |
| DT5555-QZ | 5035048052259 | 186 |
| DT5556-QZ | 5035048052266 | 186 |
| DT5557-QZ | 5035048052273 | 186 |
| DT5558-QZ | 5035048052280 | 186 |
| DT5559-QZ | 5035048052297 | 186 |
| DT5560-QZ | 5035048052303 | 186 |
| DT5561-QZ | 5035048052310 | 186 |
| DT5562-QZ | 5035048052327 | 186 |
| DT5563-QZ | 5035048052334 | 186 |
| DT5567-QZ | 5035048052716 | 186 |
| DT5568-QZ | 5035048052723 | 186 |
| DT5921-QZ | 5011402374137 | 187 |
| DT5922-QZ | 5011402374151 | 187 |
| DT5923-QZ | 5011402374175 | 187 |
| DT5929-QZ | 5035048077429 | 187 |
| DT6000-QZ | 5035048537138 | 181 |
| DT60001-QZ | 5035048537145 | 181 |
| DT60002-QZ | 5035048537169 | 181 |
| DT60003-QZ | 5035048537176 | 181 |
| DT60004-QZ | 5035048537213 | 181 |
| DT60099-QZ | 5035048537220 | 181 |
| DT60230-QZ | 5035048545089 | 176 |
| DT60231-QZ | 5035048545119 | 176 |
| DT60232-QZ | 5035048545126 | 176 |
| DT60233-QZ | 5035048545140 | 176 |
| DT60234-QZ | 5035048545157 | 176 |
| DT60235-QZ | 5035048545164 | 176 |
| DT60300-QZ | 5035048099513 | 173 |
| DT60330-QZ | 5035048099957 | 177 |
| DT60340-QZ | 5035048545171 | 176 |

| Référence | EAN | Page |
|------------|---------------|------|
| DT60341-QZ | 5035048545188 | 176 |
| DT60342-QZ | 5035048545201 | 176 |
| DT60343-QZ | 5035048545218 | 176 |
| DT6037-QZ | 5035048066300 | 180 |
| DT6038-QZ | 5035048066317 | 180 |
| DT6039-QZ | 5035048066324 | 180 |
| DT6040-QZ | 5035048066331 | 180 |
| DT6041-QZ | 5035048066348 | 180 |
| DT6042-QZ | 5035048066355 | 180 |
| DT6043-QZ | 5035048066362 | 180 |
| DT6044-QZ | 5035048066379 | 180 |
| DT6045-QZ | 5035048066386 | 180 |
| DT6046-QZ | 5035048066393 | 180 |
| DT6047-QZ | 5035048066409 | 180 |
| DT60701-QZ | 5035048538333 | 178 |
| DT60702-QZ | 5035048538340 | 178 |
| DT60703-QZ | 5035048538364 | 178 |
| DT60704-QZ | 5035048538388 | 178 |
| DT60705-QZ | 5035048538395 | 178 |
| DT60800-QZ | 5035048096642 | 175 |
| DT60801-QZ | 5035048096659 | 175 |
| DT60806-QZ | 5035048096703 | 175 |
| DT60809-QZ | 5035048096734 | 175 |
| DT60810-QZ | 5035048096741 | 175 |
| DT60811-QZ | 5035048096758 | 175 |
| DT60812-QZ | 5035048096765 | 175 |
| DT60813-QZ | 5035048096772 | 175 |
| DT60814-QZ | 5035048096789 | 175 |
| DT60815-QZ | 5035048096796 | 175 |
| DT60816-QZ | 5035048096802 | 175 |
| DT60817-QZ | 5035048096819 | 175 |
| DT60818-QZ | 5035048096826 | 175 |
| DT60819-QZ | 5035048096833 | 175 |
| DT60820-QZ | 5035048096840 | 175 |
| DT60821-QZ | 5035048096857 | 175 |
| DT60822-QZ | 5035048096864 | 175 |
| DT60823-QZ | 5035048096871 | 175 |
| DT60824-QZ | 5035048096888 | 175 |
| DT60825-QZ | 5035048096895 | 175 |
| DT60826-QZ | 5035048096901 | 175 |
| DT60827-QZ | 5035048096918 | 175 |
| DT60828-QZ | 5035048096925 | 175 |
| DT60829-QZ | 5035048096932 | 175 |
| DT60830-QZ | 5035048096949 | 175 |
| DT60831-QZ | 5035048096956 | 175 |
| DT60832-QZ | 5035048096963 | 175 |
| DT60833-QZ | 5035048096970 | 175 |
| DT60834-QZ | 5035048096987 | 175 |
| DT60835-QZ | 5035048096994 | 175 |
| DT60836-QZ | 5035048097007 | 175 |
| DT60837-QZ | 5035048097014 | 175 |
| DT60838-QZ | 5035048097021 | 175 |
| DT60839-QZ | 5035048097038 | 175 |
| DT60840-QZ | 5035048097045 | 175 |
| DT60842-QZ | 5035048097069 | 175 |
| DT60844-QZ | 5035048097083 | 175 |
| DT60845-QZ | 5035048097090 | 175 |
| DT60846-QZ | 5035048097106 | 175 |
| DT60847-QZ | 5035048097113 | 175 |
| DT6515-QZ | 5035048066010 | 181 |
| DT6516-QZ | 5035048066027 | 181 |
| DT6517-QZ | 5035048066034 | 181 |

| Référence | EAN | Page |
|-----------|---------------|------|
| DT6518-QZ | 5035048066041 | 181 |
| DT6519-QZ | 5035048066058 | 181 |
| DT6520-QZ | 5035048066065 | 181 |
| DT6521-QZ | 5035048066072 | 181 |
| DT6522-QZ | 5035048066089 | 181 |
| DT6524-QZ | 5035048066102 | 181 |
| DT6525-QZ | 5035048066119 | 181 |
| DT6526-QZ | 5035048066126 | 181 |
| DT6527-QZ | 5035048077504 | 181 |
| DT6529-QZ | 5035048077528 | 181 |
| DT6530-QZ | 5035048077535 | 181 |
| DT6531-QZ | 5035048077542 | 181 |
| DT6533-QZ | 5035048077559 | 181 |
| DT6671-XJ | 5035048489291 | 171 |
| DT6672-XJ | 5035048489307 | 171 |
| DT6673-XJ | 5035048489314 | 171 |
| DT6674-XJ | 5035048489321 | 171 |
| DT6675-XJ | 5035048489338 | 171 |
| DT6676-XJ | 5035048489345 | 171 |
| DT6677-XJ | 5035048489352 | 171 |
| DT6678-XJ | 5035048489369 | 171 |
| DT6679-XJ | 5035048489376 | 171 |
| DT6680-XJ | 5035048489383 | 171 |
| DT6681-XJ | 5035048489390 | 171 |
| DT6682-XJ | 5035048489406 | 171 |
| DT6683-XJ | 5035048489413 | 171 |
| DT6684-XJ | 5035048489420 | 171 |
| DT6685-XJ | 5035048489437 | 171 |
| DT6686-XJ | 5035048489444 | 171 |
| DT6687-XJ | 5035048489451 | 171 |
| DT6688-XJ | 5035048489468 | 171 |
| DT6689-XJ | 5035048489475 | 171 |
| DT6690-XJ | 5035048489482 | 171 |
| DT6691-XJ | 5035048489499 | 171 |
| DT6692-XJ | 5035048489505 | 171 |
| DT6693-XJ | 5035048489512 | 171 |
| DT6695-XJ | 5035048489284 | 171 |
| DT6744-QZ | 5035048013632 | 179 |
| DT6745-QZ | 5035048013649 | 179 |
| DT6747-QZ | 5035048013663 | 179 |
| DT6748-QZ | 5035048013670 | 179 |
| DT6750-QZ | 5035048013687 | 179 |
| DT6751-QZ | 5035048013694 | 179 |
| DT6753-QZ | 5035048013717 | 179 |
| DT6761-QZ | 5035048013731 | 179 |
| DT6762-QZ | 5035048013748 | 179 |
| DT6763-QZ | 5035048013755 | 179 |
| DT6765-QZ | 5035048013779 | 179 |
| DT6766-QZ | 5035048013786 | 179 |
| DT6770-QZ | 5035048013793 | 179 |
| DT6771-QZ | 5035048013809 | 179 |
| DT6772-QZ | 5035048013816 | 179 |
| DT6773-QZ | 5035048013823 | 179 |
| DT6785-QZ | 5035048013908 | 179 |
| DT6801-QZ | 5011402371426 | 177 |
| DT6802-QZ | 5011402371433 | 177 |
| DT6803-QZ | 5011402371440 | 177 |
| DT6804-QZ | 5011402371457 | 177 |
| DT6805-QZ | 5011402371464 | 177 |
| DT6806-QZ | 5011402371471 | 177 |
| DT6808-QZ | 5035048083246 | 177 |
| DT6809-QZ | 5035048083253 | 177 |

ACCESSOIRES

| Référence | EAN | Page |
|--------------|---------------|------|
| DT6810-QZ | 5035048014301 | 177 |
| DT6811-QZ | 5035048082423 | 178 |
| DT6812-QZ | 5035048082430 | 178 |
| DT6818-QZ | 5035048082447 | 178 |
| DT6820-QZ | 5011402378067 | 178 |
| DT6821-QZ | 5011402378104 | 178 |
| DT6822-QZ | 5011402378074 | 178 |
| DT6823-QZ | 5011402378111 | 178 |
| DT6824-QZ | 5011402378128 | 178 |
| DT6825-QZ | 5011402378081 | 178 |
| DT6826-QZ | 5011402378098 | 178 |
| DT6830-QZ | 5011402378135 | 179 |
| DT6834-QZ | 5035048034231 | 178 |
| DT6837-QZ | 5035048034248 | 178 |
| DT6888-QZ | 5035048082393 | 178 |
| DT6889-QZ | 5035048082409 | 178 |
| DT6927-QZ | 5035048070505 | 177 |
| DT6928-QZ | 5035048070512 | 177 |
| DT6929-QZ | 5035048070529 | 177 |
| DT6932-QZ | 5035048070536 | 177 |
| DT6934-QZ | 5035048070550 | 177 |
| DT6940-QZ | 5035048025031 | 177 |
| DT6942-QZ | 5035048025055 | 177 |
| DT6952-QZ | 5011402373413 | 171 |
| DT6956-QZ | 5035048060797 | 171 |
| DT6978-QZ | 5035048083581 | 177 |
| DT6979-QZ | 5035048083598 | 177 |
| DT6980-QZ | 5035048085363 | 178 |
| DT6984-QZ | 5035048083604 | 177 |
| DT7002-QZ | 5011402371365 | 196 |
| DT7005-QZ | 5035048060278 | 196 |
| DT7012-QZ | 5011402371389 | 196 |
| DT7021-QZ | 5011402371396 | 196 |
| DT7025-QZ | 5035048061718 | 196 |
| DT7030-QZ | 5011402371419 | 179 |
| DT7043-QZ | 5035048060230 | 196 |
| DT7044-QZ | 5035048060247 | 196 |
| DT7045-QZ | 5035048060254 | 196 |
| DT7046-QZ | 5035048060261 | 196 |
| DT70512T-QZ | 5035048089545 | 257 |
| DT70518T-QZ | 5035048089576 | 166 |
| DT70522T-QZ | 5035048089590 | 252 |
| DT70523T-QZ | 5035048089606 | 257 |
| DT70523TM-QZ | 5035048089613 | 257 |
| DT70535T-QZ | 5035048088494 | 165 |
| DT70536T-QZ | 5035048088500 | 165 |
| DT70537T-QZ | 5035048088517 | 165 |
| DT70538T-QZ | 5035048088524 | 165 |
| DT70547T-QZ | 5035048090725 | 166 |
| DT70555T-QZ | 5035048535226 | 252 |
| DT70556T-QZ | 5035048535233 | 252 |
| DT70557T-QZ | 5035048535257 | 252 |
| DT70558T-QZ | 5035048535264 | 252 |
| DT70566T-QZ | 5035048093993 | 165 |
| DT70567T-QZ | 5035048094006 | 165 |
| DT70568T-QZ | 5035048094013 | 165 |
| DT70569T-QZ | 5035048094020 | 165 |
| DT70570T-QZ | 5054905284954 | 166 |
| DT70574T-QZ | 5035048089712 | 257 |
| DT70620-QZ | 5035048538296 | 168 |
| DT70702-QZ | 5035048503706 | 167 |
| DT70703-QZ | 5035048503713 | 256 |

| Référence | EAN | Page |
|-------------|---------------|------|
| DT70705-QZ | 5035048503737 | 255 |
| DT70707-QZ | 5035048503751 | 259 |
| DT70708-QZ | 5035048503782 | 259 |
| DT70709-QZ | 5035048503799 | 255 |
| DT70710-QZ | 5035048503805 | 259 |
| DT70711-QZ | 5035048503812 | 259 |
| DT70712-QZ | 5035048503829 | 259 |
| DT70716-QZ | 5035048504161 | 157 |
| DT70727-QZ | 5054905247751 | 185 |
| DT70728-QZ | 5054905247768 | 185 |
| DT70729-QZ | 5054905247775 | 185 |
| DT70730T-QZ | 5035048503843 | 167 |
| DT70731T-QZ | 5035048503850 | 254 |
| DT70732T-QZ | 5035048503867 | 167 |
| DT70734T-QZ | 5035048503881 | 253 |
| DT70735T-QZ | 5035048503898 | 259 |
| DT70738T-QZ | 5035048503928 | 253 |
| DT70739T-QZ | 5035048503935 | 254 |
| DT70740T-QZ | 5035048503942 | 254 |
| DT70742T-QZ | 5035048503966 | 167 |
| DT70743T-QZ | 5035048503973 | 253 |
| DT70744T-QZ | 5035048503997 | 252 |
| DT70745T-QZ | 5035048504024 | 253 |
| DT70746T-QZ | 5035048504031 | 254 |
| DT70747T-QZ | 5035048504048 | 253 |
| DT70751-QZ | 5054905247034 | 193 |
| DT70752-QZ | 5054905247041 | 174 |
| DT70753-QZ | 5054905247058 | 173 |
| DT70756-QZ | 5054905247089 | 260 |
| DT70757-QZ | 5054905247096 | 260 |
| DT70758-QZ | 5054905247102 | 260 |
| DT70759-QZ | 5054905247119 | 260 |
| DT70761-QZ | 5054905247133 | 260 |
| DT70763-QZ | 5054905252250 | 260 |
| DT70800-QZ | 5054905297534 | 248 |
| DT70801-QZ | 5054905297541 | 248 |
| DT70802-QZ | 5054905297558 | 248 |
| DT70805-QZ | 5054905297589 | 248 |
| DT70808-QZ | 5054905297619 | 248 |
| DT70809-QZ | 5054905297626 | 249 |
| DT70810-QZ | 5054905297633 | 249 |
| DT70812-QZ | 5054905297657 | 249 |
| DT70813-QZ | 5054905297664 | 249 |
| DT70815-QZ | 5054905297688 | 249 |
| DT70816-QZ | 5054905297695 | 249 |
| DT70818-QZ | 5054905297718 | 249 |
| DT70819-QZ | 5054905297725 | 249 |
| DT70820-QZ | 5054905297732 | 249 |
| DT70822-QZ | 5054905297756 | 249 |
| DT70823-QZ | 5054905297763 | 250 |
| DT70824-QZ | 5054905297770 | 250 |
| DT70825-QZ | 5054905297787 | 250 |
| DT70826-QZ | 5054905297794 | 250 |
| DT70827-QZ | 5054905297800 | 250 |
| DT70828-QZ | 5054905297817 | 250 |
| DT70829-QZ | 5054905297824 | 250 |
| DT70830-QZ | 5054905297831 | 250 |
| DT70831-QZ | 5054905297848 | 250 |
| DT70832-QZ | 5054905297855 | 250 |
| DT70833-QZ | 5054905297862 | 251 |
| DT70834-QZ | 5054905297879 | 251 |
| DT70835-QZ | 5054905297886 | 251 |

| Référence | EAN | Page |
|------------|---------------|------|
| DT70836-QZ | 5054905297893 | 251 |
| DT70837-QZ | 5054905297909 | 251 |
| DT70839-QZ | 5054905299248 | 248 |
| DT71502-QZ | 5035048098509 | 258 |
| DT71511-QZ | 5035048098592 | 255 |
| DT71514-QZ | 5035048098622 | 166 |
| DT71521-QZ | 5035048535196 | 255 |
| DT71522-QZ | 5035048535219 | 255 |
| DT71569-QZ | 5035048537930 | 261 |
| DT7170-QZ | 5035048013564 | 165 |
| DT7171-QZ | 5035048013571 | 165 |
| DT7172-QZ | 5035048013588 | 165 |
| DT7203-QZ | 5035048013250 | 165 |
| DT7204-QZ | 5035048013267 | 165 |
| DT7205-QZ | 5035048091777 | 168 |
| DT7206-QZ | 5035048091784 | 168 |
| DT7207-QZ | 5035048091791 | 168 |
| DT7211-QZ | 5035048012505 | 165 |
| DT7212-QZ | 5035048012529 | 165 |
| DT7213-QZ | 5035048012543 | 165 |
| DT7218-QZ | 5035048012536 | 165 |
| DT7226-QZ | 5035048013090 | 165 |
| DT7227-QZ | 5035048013106 | 165 |
| DT7231-QZ | 5035048012581 | 165 |
| DT7232-QZ | 5035048012604 | 165 |
| DT7233-QZ | 5035048012628 | 165 |
| DT7235-QZ | 5035048066430 | 165 |
| DT7238-QZ | 5035048012611 | 165 |
| DT7246-QZ | 5035048013120 | 165 |
| DT7253-QZ | 5035048012727 | 165 |
| DT7254-QZ | 5035048012734 | 165 |
| DT7255-QZ | 5035048012758 | 165 |
| DT7256-QZ | 5035048012789 | 165 |
| DT7258-QZ | 5035048012826 | 165 |
| DT7259-QZ | 5035048012857 | 165 |
| DT7266-QZ | 5035048012765 | 165 |
| DT7267-QZ | 5035048012796 | 165 |
| DT7268-QZ | 5035048012833 | 165 |
| DT7274-QZ | 5054905254230 | 256 |
| DT7275-QZ | 5035048504482 | 256 |
| DT7276-QZ | 5035048504505 | 256 |
| DT7291-QZ | 5035048013199 | 165 |
| DT7292-QZ | 5035048013205 | 165 |
| DT7293-QZ | 5035048013212 | 165 |
| DT7295-QZ | 5035048013236 | 165 |
| DT7373-QZ | 5035048090695 | 165 |
| DT7379T-QZ | 5035048089231 | 165 |
| DT7380T-QZ | 5035048089248 | 165 |
| DT7381T-QZ | 5035048089255 | 165 |
| DT7382T-QZ | 5035048089262 | 165 |
| DT7383T-QZ | 5035048089279 | 165 |
| DT7384T-QZ | 5035048089286 | 165 |
| DT7386T-QZ | 5035048089309 | 165 |
| DT7387T-QZ | 5035048089316 | 165 |
| DT7388T-QZ | 5035048089323 | 165 |
| DT7390T-QZ | 5035048089330 | 165 |
| DT7391T-QZ | 5035048089347 | 165 |
| DT7392T-QZ | 5035048089354 | 165 |
| DT7393T-QZ | 5035048089361 | 165 |
| DT7394T-QZ | 5035048089378 | 165 |
| DT7395T-QZ | 5035048089385 | 165 |
| DT7396T-QZ | 5035048089392 | 165 |

ACCESSOIRES

| Référence | EAN | Page |
|------------|---------------|------|
| DT7397T-QZ | 5035048089408 | 165 |
| DT7398T-QZ | 5035048089415 | 165 |
| DT7399T-QZ | 5035048089422 | 165 |
| DT7401-QZ | 5011402371181 | 168 |
| DT7402-QZ | 5011402371198 | 168 |
| DT7403-QZ | 5011402371204 | 168 |
| DT7404-QZ | 5011402371211 | 168 |
| DT7423-QZ | 5035048077597 | 168 |
| DT7460-QZ | 5035048085776 | 169 |
| DT7462-QZ | 5054905276751 | 168 |
| DT7463-QZ | 5054905276768 | 168 |
| DT7464-QZ | 5054905276775 | 168 |
| DT7465-QZ | 5054905276782 | 169 |
| DT7466-QZ | 5054905276799 | 169 |
| DT7467-QZ | 5054905276805 | 169 |
| DT7500-QZ | 5011402371310 | 166 |
| DT7505-QZ | 5035048089903 | 166 |
| DT7506-QZ | 5035048078624 | 169 |
| DT7507-QZ | 5035048078631 | 169 |
| DT7508-QZ | 5035048082034 | 166 |
| DT7511-QZ | 5035048061497 | 166 |
| DT7512-QZ | 5035048083055 | 166 |
| DT7513T-QZ | 5035048089804 | 166 |
| DT7515-QZ | 5035048013274 | 166 |
| DT7520-QZ | 5035048092521 | 168 |
| DT7521-QZ | 5035048537237 | 166 |
| DT7522-QZ | 5035048513668 | 166 |
| DT7523-QZ | 5035048513712 | 166 |
| DT7530-QZ | 5035048543160 | 169 |
| DT7531-QZ | 5035048543177 | 169 |
| DT7532-QZ | 5035048543184 | 169 |
| DT7533-QZ | 5035048543191 | 169 |
| DT7534-QZ | 5035048543207 | 169 |
| DT7535-QZ | 5035048543238 | 169 |
| DT7536-QZ | 5035048543245 | 169 |
| DT7537-QZ | 5035048543269 | 169 |
| DT7538-QZ | 5035048543276 | 169 |
| DT7539-QZ | 5035048543283 | 169 |
| DT7540-QZ | 5035048543313 | 169 |
| DT7541-QZ | 5035048543320 | 169 |
| DT7546-QZ | 5035048543344 | 169 |
| DT7547-QZ | 5035048543351 | 169 |
| DT7548-QZ | 5035048543368 | 169 |
| DT7549-QZ | 5035048543375 | 169 |
| DT7550-QZ | 5035048543382 | 169 |
| DT7551-QZ | 5035048543399 | 169 |
| DT7552-QZ | 5035048543405 | 169 |
| DT7553-QZ | 5035048543412 | 169 |
| DT7554-QZ | 5035048543429 | 169 |
| DT7555-QZ | 5035048543436 | 169 |
| DT7556-QZ | 5035048543443 | 169 |
| DT7557-QZ | 5035048543450 | 169 |
| DT7600-XJ | 5035048052365 | 195 |
| DT7601-XJ | 5035048052372 | 195 |
| DT7602-XJ | 5035048052389 | 195 |
| DT7603-XJ | 5035048052396 | 195 |
| DT7604-XJ | 5035048052402 | 195 |
| DT7605-XJ | 5035048052419 | 195 |
| DT7606-XJ | 5035048031759 | 195 |
| DT7607-XJ | 5035048031766 | 195 |
| DT7608-XJ | 5035048031773 | 195 |
| DT7609-XJ | 5035048031780 | 195 |

| Référence | EAN | Page |
|------------|---------------|------|
| DT7610-XJ | 5035048031797 | 195 |
| DT7612-XJ | 5035048031810 | 195 |
| DT7701-QZ | 5035048031995 | 166 |
| DT7702-QZ | 5035048032008 | 166 |
| DT7915-QZ | 5035048060421 | 258 |
| DT7916-QZ | 5035048060438 | 258 |
| DT7917-QZ | 5035048060445 | 258 |
| DT7919T-QZ | 5035048089811 | 257 |
| DT7926-XJ | 5035048060285 | 186 |
| DT7944S-QZ | 5035048503652 | 258 |
| DT7965T-QZ | 5035048089828 | 257 |
| DT7969-QZ | 5035048083727 | 258 |
| DT7969M-QZ | 5035048083734 | 258 |
| DT7993T-QZ | 5035048089439 | 165 |
| DT7994T-QZ | 5035048089446 | 165 |
| DT7995T-QZ | 5035048089453 | 165 |
| DT7997T-QZ | 5035048089460 | 165 |
| DT7998T-QZ | 5035048089477 | 165 |
| DT7999T-QZ | 5035048089484 | 165 |
| DT8087-QZ | 5035048061411 | 178 |
| DT8088-QZ | 5035048061428 | 178 |
| DT8090-QZ | 5035048034514 | 178 |
| DT8091-QZ | 5035048034521 | 178 |
| DT8108-QZ | 5035048061329 | 190 |
| DT8260-QZ | 5035048061282 | 190 |
| DT8266-QZ | 5035048014288 | 190 |
| DT8267-QZ | 5035048014295 | 190 |
| DT8282-QZ | 5035048012277 | 190 |
| DT8290-QZ | 5035048061299 | 190 |
| DT8460-QZ | 5035048090886 | 226 |
| DT8461-QZ | 5035048090893 | 226 |
| DT8462-QZ | 5035048090909 | 226 |
| DT8463-QZ | 5035048090916 | 226 |
| DT8468-QZ | 5054905296087 | 226 |
| DT8470-QZ | 5011402380978 | 226 |
| DT8471-QZ | 5011402380985 | 226 |
| DT8472-QZ | 5011402380992 | 226 |
| DT8473-QZ | 5011402381005 | 226 |
| DT8474-QZ | 5011402381012 | 226 |
| DT8475-QZ | 5011402381029 | 226 |
| DT8476-QZ | 5011402381036 | 226 |
| DT8481-QZ | 5035048025550 | 226 |
| DT8482-QZ | 5035048025567 | 226 |
| DT8483-QZ | 5035048025574 | 226 |
| DT8484-QZ | 5035048025581 | 226 |
| DT8485-QZ | 5035048025598 | 226 |
| DT8486-QZ | 5035048025604 | 226 |
| DT8550-QZ | 5035048069608 | 241 |
| DT8551-QZ | 5035048069615 | 241 |
| DT8552-QZ | 5035048069622 | 241 |
| DT8590-QZ | 5035048069905 | 241 |
| DT8591-QZ | 5035048069912 | 241 |
| DT8592-QZ | 5035048069929 | 241 |
| DT8620-QZ | 5035048070208 | 241 |
| DT8621-QZ | 5035048070215 | 241 |
| DT8622-QZ | 5035048070222 | 241 |
| DT8623-QZ | 5035048070239 | 241 |
| DT8624-QZ | 5035048070246 | 241 |
| DT8907-QZ | 5035048077689 | 174 |
| DT8908-QZ | 5035048077696 | 174 |
| DT8909-QZ | 5035048077702 | 174 |
| DT8910-QZ | 5035048077719 | 174 |

| Référence | EAN | Page |
|------------|---------------|------|
| DT8911-QZ | 5035048077726 | 174 |
| DT8912-QZ | 5035048077733 | 174 |
| DT8913-QZ | 5035048077740 | 174 |
| DT8914-QZ | 5035048077757 | 174 |
| DT8915-QZ | 5035048077764 | 174 |
| DT8916-QZ | 5035048077771 | 174 |
| DT8917-QZ | 5035048077788 | 174 |
| DT8918-QZ | 5035048077795 | 174 |
| DT8919-QZ | 5035048077801 | 174 |
| DT8920-QZ | 5035048077818 | 174 |
| DT8921-QZ | 5035048077825 | 174 |
| DT8922-QZ | 5035048077832 | 174 |
| DT8923-QZ | 5035048077849 | 174 |
| DT8924-QZ | 5035048077856 | 174 |
| DT8925-QZ | 5035048077863 | 174 |
| DT8926-QZ | 5035048077870 | 174 |
| DT8927-QZ | 5035048077887 | 174 |
| DT8928-QZ | 5035048077894 | 174 |
| DT8929-QZ | 5035048077900 | 174 |
| DT8930-QZ | 5035048077917 | 174 |
| DT8931-QZ | 5035048077924 | 174 |
| DT8932-QZ | 5035048077931 | 174 |
| DT8933-QZ | 5035048077948 | 174 |
| DT8934-QZ | 5035048077955 | 174 |
| DT8935-QZ | 5035048077962 | 174 |
| DT8936-QZ | 5035048077979 | 174 |
| DT8937-QZ | 5035048077986 | 174 |
| DT8938-QZ | 5035048077993 | 174 |
| DT8939-QZ | 5035048078006 | 174 |
| DT8940-QZ | 5035048078013 | 174 |
| DT8941-QZ | 5035048078020 | 174 |
| DT8942-QZ | 5035048078037 | 174 |
| DT8950-QZ | 5035048078105 | 174 |
| DT8951-QZ | 5035048078112 | 174 |
| DT8955-QZ | 5035048078150 | 174 |
| DT8956-QZ | 5035048078167 | 174 |
| DT8957-QZ | 5035048078174 | 174 |
| DT8965-QZ | 5035048078259 | 174 |
| DT8966-QZ | 5035048078266 | 174 |
| DT8967-QZ | 5035048078273 | 174 |
| DT8968-QZ | 5035048078280 | 174 |
| DT8971-QZ | 5035048078310 | 174 |
| DT8972-QZ | 5035048078327 | 174 |
| DT8976-QZ | 5035048078341 | 174 |
| DT9000-QZ | 5035048095935 | 178 |
| DT90001-QZ | 5035048538456 | 245 |
| DT90002-QZ | 5035048538463 | 245 |
| DT90003-QZ | 5035048538494 | 245 |
| DT90004-QZ | 5035048538500 | 245 |
| DT90005-QZ | 5035048538517 | 245 |
| DT90006-QZ | 5035048538524 | 245 |
| DT90007-QZ | 5035048538531 | 245 |
| DT90008-QZ | 5035048538548 | 245 |
| DT90009-QZ | 5035048538555 | 245 |
| DT90010-QZ | 5035048538562 | 245 |
| DT90011-QZ | 5035048538586 | 245 |
| DT90012-QZ | 5035048538593 | 245 |
| DT90013-QZ | 5035048538609 | 245 |
| DT90014-QZ | 5035048538616 | 245 |
| DT90015-QZ | 5035048538623 | 245 |
| DT90016-QZ | 5035048538647 | 245 |
| DT90017-QZ | 5035048538654 | 245 |

ACCESSOIRES

| Référence | EAN | Page |
|------------|---------------|------|
| DT90237-QZ | 5054905245320 | 192 |
| DT90238-QZ | 5054905245337 | 192 |
| DT90239-QZ | 5054905245344 | 192 |
| DT90240-QZ | 5054905245351 | 192 |
| DT90241-QZ | 5054905245368 | 192 |
| DT90242-QZ | 5054905245375 | 192 |
| DT90243-QZ | 5054905245382 | 192 |
| DT90244-QZ | 5054905245399 | 192 |
| DT90245-QZ | 5054905245405 | 192 |
| DT90246-QZ | 5054905245412 | 190 |
| DT90247-QZ | 5054905245429 | 190 |
| DT90248-QZ | 5054905245436 | 190 |
| DT90292-QZ | 5054905248154 | 192 |
| DT90293-QZ | 5054905248161 | 192 |
| DT90294-QZ | 5054905249960 | 206 |
| DT90295-QZ | 5054905250393 | 189 |
| DT90296-QZ | 5054905250409 | 189 |
| DT90297-QZ | 5054905250416 | 189 |
| DT90298-QZ | 5054905250423 | 189 |
| DT90299-QZ | 5054905250430 | 189 |
| DT90300-QZ | 5054905250447 | 189 |
| DT90301-QZ | 5054905250454 | 189 |
| DT90302-QZ | 5054905250461 | 189 |
| DT90303-QZ | 5054905250478 | 189 |
| DT90304-QZ | 5054905250485 | 189 |
| DT90305-QZ | 5054905250492 | 189 |
| DT90306-QZ | 5054905250508 | 189 |
| DT90307-QZ | 5054905250515 | 189 |
| DT90308-QZ | 5054905250522 | 189 |
| DT90309-QZ | 5054905250539 | 189 |
| DT90310-QZ | 5054905250546 | 189 |
| DT90311-QZ | 5054905250553 | 189 |
| DT90312-QZ | 5054905250560 | 189 |
| DT90313-QZ | 5054905250577 | 189 |
| DT90314-QZ | 5054905250584 | 189 |
| DT90315-QZ | 5054905250591 | 189 |
| DT90316-QZ | 5054905250607 | 189 |
| DT90317-QZ | 5054905250614 | 189 |
| DT90318-QZ | 5054905250621 | 189 |
| DT90319-QZ | 5054905250638 | 189 |
| DT90320-QZ | 5054905250645 | 189 |
| DT90321-QZ | 5054905250652 | 189 |
| DT90322-QZ | 5054905250669 | 189 |
| DT90323-QZ | 5054905250676 | 189 |
| DT90324-QZ | 5054905250683 | 189 |
| DT90325-QZ | 5054905250690 | 189 |
| DT90326-QZ | 5054905250706 | 189 |
| DT90327-QZ | 5054905250713 | 189 |
| DT90328-QZ | 5054905250720 | 189 |
| DT90329-QZ | 5054905250737 | 189 |
| DT90330-QZ | 5054905250744 | 189 |
| DT90331-QZ | 5054905250751 | 189 |
| DT90332-QZ | 5054905250768 | 189 |
| DT90333-QZ | 5054905250775 | 189 |
| DT90334-QZ | 5054905250782 | 189 |
| DT90335-QZ | 5054905250799 | 189 |
| DT90336-QZ | 5054905250805 | 189 |
| DT90337-QZ | 5054905250812 | 189 |
| DT90338-QZ | 5054905250829 | 189 |
| DT90339-QZ | 5054905250836 | 189 |
| DT90340-QZ | 5054905250843 | 189 |
| DT90341-QZ | 5054905250850 | 189 |

| Référence | EAN | Page |
|------------|---------------|------|
| DT90342-QZ | 5054905250867 | 189 |
| DT90343-QZ | 5054905250874 | 189 |
| DT90344-QZ | 5054905250881 | 189 |
| DT90345-QZ | 5054905250898 | 189 |
| DT90346-QZ | 5054905250904 | 189 |
| DT90350-QZ | 5054905250942 | 189 |
| DT90353-QZ | 5054905250973 | 189 |
| DT90362-QZ | 5054905251062 | 190 |
| DT90363-QZ | 5054905251079 | 190 |
| DT90364-QZ | 5054905251086 | 190 |
| DT90365-QZ | 5054905251093 | 190 |
| DT90366-QZ | 5054905251109 | 190 |
| DT90367-QZ | 5054905251116 | 190 |
| DT90368-QZ | 5054905251123 | 190 |
| DT90369-QZ | 5054905251130 | 190 |
| DT90370-QZ | 5054905251147 | 190 |
| DT90371-QZ | 5054905251154 | 190 |
| DT90372-QZ | 5054905284978 | 189 |
| DT90373-QZ | 5054905284985 | 190 |
| DT90380-QZ | 5054905250270 | 217 |
| DT90381-QZ | 5054905250287 | 217 |
| DT90382-QZ | 5054905250294 | 217 |
| DT90383-QZ | 5054905250300 | 217 |
| DT90384-QZ | 5054905250317 | 217 |
| DT90385-QZ | 5054905250324 | 217 |
| DT90386-QZ | 5054905250331 | 218 |
| DT90387-QZ | 5054905250348 | 218 |
| DT90388-QZ | 5054905250355 | 218 |
| DT90389-QZ | 5054905250362 | 218 |
| DT90390-QZ | 5054905250379 | 218 |
| DT90391-QZ | 5054905250386 | 218 |
| DT90393-QZ | 5054905251901 | 166 |
| DT90400-QZ | 5054905287313 | 188 |
| DT90401-QZ | 5054905287207 | 188 |
| DT90402-QZ | 5054905287214 | 188 |
| DT90403-QZ | 5054905287221 | 188 |
| DT90404-QZ | 5054905287238 | 188 |
| DT90405-QZ | 5054905287245 | 188 |
| DT90406-QZ | 5054905287252 | 188 |
| DT90407-QZ | 5054905287269 | 188 |
| DT90408-QZ | 5054905287276 | 188 |
| DT90409-QZ | 5054905287283 | 188 |
| DT90410-QZ | 5054905287290 | 188 |
| DT90411-QZ | 5054905287306 | 188 |
| DT90412-QZ | 5054905287320 | 188 |
| DT90413-QZ | 5054905287337 | 188 |
| DT90414-QZ | 5054905287344 | 188 |
| DT90415-QZ | 5054905287351 | 188 |
| DT90416-QZ | 5054905287368 | 188 |
| DT90417-QZ | 5054905287375 | 188 |
| DT90418-QZ | 5054905287382 | 188 |
| DT90419-QZ | 5054905287399 | 188 |
| DT90420-QZ | 5054905287405 | 188 |
| DT90421-QZ | 5054905287412 | 188 |
| DT90422-QZ | 5054905287429 | 188 |
| DT90423-QZ | 5054905287436 | 188 |
| DT90424-QZ | 5054905287443 | 188 |
| DT90425-QZ | 5054905287450 | 188 |
| DT90426-QZ | 5054905287467 | 188 |
| DT90427-QZ | 5035048738795 | 188 |
| DT90428-QZ | 5054905287474 | 188 |
| DT90429-QZ | 5054905287481 | 188 |

| Référence | EAN | Page |
|------------|---------------|------|
| DT90430-QZ | 5054905287863 | 188 |
| DT9400-QZ | 5035048059678 | 175 |
| DT9401-QZ | 5035048059685 | 175 |
| DT9405-QZ | 5035048059722 | 175 |
| DT9406-QZ | 5035048059739 | 175 |
| DT9409-QZ | 5035048059760 | 175 |
| DT9410-QZ | 5035048059777 | 175 |
| DT9411-QZ | 5035048059784 | 175 |
| DT9412-QZ | 5035048059791 | 175 |
| DT9416-QZ | 5035048059838 | 175 |
| DT9417-QZ | 5035048059845 | 175 |
| DT9418-QZ | 5035048059852 | 175 |
| DT9419-QZ | 5035048059869 | 175 |
| DT9420-QZ | 5035048059876 | 175 |
| DT9421-QZ | 5035048059883 | 175 |
| DT9422-QZ | 5035048059890 | 175 |
| DT9423-QZ | 5035048059906 | 175 |
| DT9424-QZ | 5035048059913 | 175 |
| DT9425-QZ | 5035048059920 | 175 |
| DT9426-QZ | 5035048059937 | 175 |
| DT9428-QZ | 5035048059951 | 175 |
| DT9429-QZ | 5035048059968 | 175 |
| DT9430-QZ | 5035048059975 | 175 |
| DT9431-QZ | 5035048059982 | 175 |
| DT9433-QZ | 5035048060001 | 175 |
| DT9434-QZ | 5035048060018 | 175 |
| DT9435-QZ | 5035048060025 | 175 |
| DT9436-QZ | 5035048060032 | 175 |
| DT9438-QZ | 5035048060056 | 175 |
| DT9439-QZ | 5035048060063 | 175 |
| DT9440-QZ | 5035048060070 | 175 |
| DT9442-QZ | 5035048060094 | 175 |
| DT9445-QZ | 5035048060124 | 175 |
| DT9446-QZ | 5035048060131 | 175 |
| DT9447-QZ | 5035048060148 | 175 |
| DT9448-QZ | 5035048060155 | 175 |
| DT9449-QZ | 5035048060162 | 175 |
| DT9450-QZ | 5035048060179 | 175 |
| DT9500-QZ | 5035048054758 | 172 |
| DT9502-QZ | 5035048054772 | 172 |
| DT9503-QZ | 5035048054789 | 172 |
| DT9504-QZ | 5035048054796 | 172 |
| DT9505-QZ | 5035048054802 | 172 |
| DT9506-QZ | 5035048054819 | 172 |
| DT9507-QZ | 5035048054826 | 172 |
| DT9508-QZ | 5035048054833 | 172 |
| DT9509-QZ | 5035048054840 | 172 |
| DT9510-QZ | 5035048054857 | 172 |
| DT9511-QZ | 5035048054864 | 172 |
| DT9512-QZ | 5035048054871 | 172 |
| DT9514-QZ | 5035048054895 | 172 |
| DT9515-QZ | 5035048054901 | 172 |
| DT9516-QZ | 5035048054918 | 172 |
| DT9517-QZ | 5035048054925 | 172 |
| DT9518-QZ | 5035048054932 | 172 |
| DT9520-QZ | 5035048054956 | 172 |
| DT9521-QZ | 5035048054963 | 172 |
| DT9522-QZ | 5035048054970 | 172 |
| DT9523-QZ | 5035048054987 | 172 |
| DT9524-QZ | 5035048054994 | 172 |
| DT9525-QZ | 5035048055007 | 172 |
| DT9526-QZ | 5035048055014 | 172 |

ACCESSOIRES

| Référence | EAN | Page |
|-----------|---------------|------|
| DT9527-QZ | 5035048055021 | 172 |
| DT9528-QZ | 5035048055038 | 172 |
| DT9529-QZ | 5035048055045 | 172 |
| DT9530-QZ | 5035048055052 | 172 |
| DT9531-QZ | 5035048055069 | 172 |
| DT9532-QZ | 5035048055076 | 172 |
| DT9533-QZ | 5035048055083 | 172 |
| DT9534-QZ | 5035048055090 | 172 |
| DT9535-QZ | 5035048055106 | 172 |
| DT9536-QZ | 5035048055113 | 172 |
| DT9537-QZ | 5035048055120 | 172 |
| DT9539-QZ | 5035048055144 | 172 |
| DT9540-QZ | 5035048055151 | 172 |
| DT9541-QZ | 5035048055168 | 172 |
| DT9542-QZ | 5035048055175 | 172 |
| DT9543-QZ | 5035048055182 | 172 |
| DT9544-QZ | 5035048055199 | 172 |
| DT9545-QZ | 5035048055205 | 172 |
| DT9546-QZ | 5035048055212 | 172 |
| DT9547-QZ | 5035048055229 | 172 |
| DT9548-QZ | 5035048055236 | 172 |
| DT9549-QZ | 5035048055243 | 172 |
| DT9552-QZ | 5035048055274 | 172 |
| DT9553-QZ | 5035048055281 | 172 |
| DT9554-QZ | 5035048055298 | 172 |
| DT9555-QZ | 5035048055304 | 172 |
| DT9556-QZ | 5035048055311 | 172 |
| DT9557-QZ | 5035048055328 | 172 |
| DT9558-QZ | 5035048055335 | 172 |
| DT9559-QZ | 5035048055342 | 172 |
| DT9560-QZ | 5035048055359 | 172 |
| DT9566-QZ | 5035048055410 | 172 |
| DT9567-QZ | 5035048055427 | 172 |
| DT9568-QZ | 5035048055434 | 172 |
| DT9569-QZ | 5035048055441 | 172 |
| DT9570-QZ | 5035048055458 | 172 |
| DT9571-QZ | 5035048055465 | 172 |
| DT9572-QZ | 5035048055472 | 172 |
| DT9573-QZ | 5035048055489 | 172 |
| DT9574-QZ | 5035048055496 | 172 |
| DT9575-QZ | 5035048055502 | 172 |
| DT9576-QZ | 5035048055519 | 172 |
| DT9578-QZ | 5035048055533 | 172 |
| DT9579-QZ | 5035048055540 | 172 |
| DT9580-QZ | 5035048055557 | 172 |
| DT9581-QZ | 5035048055564 | 172 |
| DT9582-QZ | 5035048055571 | 172 |
| DT9583-QZ | 5035048055588 | 172 |
| DT9584-QZ | 5035048055595 | 172 |
| DT9585-QZ | 5035048055601 | 172 |
| DT9587-QZ | 5035048055625 | 172 |
| DT9588-QZ | 5035048055632 | 172 |
| DT9589-QZ | 5035048055649 | 172 |
| DT9590-QZ | 5035048055656 | 172 |
| DT9591-QZ | 5035048055663 | 172 |
| DT9592-QZ | 5035048055670 | 172 |
| DT9593-QZ | 5035048055687 | 172 |
| DT9597-QZ | 5035048055724 | 172 |
| DT9598-QZ | 5035048055731 | 172 |
| DT9599-QZ | 5035048055748 | 172 |
| DT9600-QZ | 5035048055755 | 172 |
| DT9601-QZ | 5035048055762 | 172 |

| Référence | EAN | Page |
|------------|---------------|------|
| DT9602-QZ | 5035048055779 | 172 |
| DT9603-QZ | 5035048055786 | 172 |
| DT9604-QZ | 5035048055793 | 172 |
| DT9605-QZ | 5035048055809 | 172 |
| DT9606-QZ | 5035048055816 | 172 |
| DT9607-QZ | 5035048055823 | 172 |
| DT9609-QZ | 5035048055847 | 172 |
| DT9610-QZ | 5035048055854 | 172 |
| DT9611-QZ | 5035048055861 | 172 |
| DT9612-QZ | 5035048055878 | 172 |
| DT9613-QZ | 5035048055885 | 172 |
| DT9614-QZ | 5035048055892 | 172 |
| DT9615-QZ | 5035048055908 | 172 |
| DT9616-QZ | 5035048055915 | 172 |
| DT9617-QZ | 5035048055922 | 172 |
| DT9618-QZ | 5035048055939 | 172 |
| DT9619-QZ | 5035048055946 | 172 |
| DT9620-QZ | 5035048061855 | 172 |
| DT9621-QZ | 5035048061862 | 172 |
| DT9667-QZ | 5035048503645 | 172 |
| DT9680-QZ | 5035048066133 | 173 |
| DT9681-QZ | 5035048066140 | 173 |
| DT9682-QZ | 5035048066157 | 173 |
| DT9683-QZ | 5035048066164 | 173 |
| DT9684-QZ | 5035048066171 | 173 |
| DT9685-QZ | 5035048066188 | 173 |
| DT9686-QZ | 5035048066195 | 173 |
| DT9687-QZ | 5035048066201 | 173 |
| DT9688-QZ | 5035048066218 | 173 |
| DT9689-QZ | 5035048066225 | 173 |
| DT9690-QZ | 5035048066232 | 173 |
| DT9691-QZ | 5035048066249 | 173 |
| DT9692-QZ | 5035048066256 | 173 |
| DT9693-QZ | 5035048066263 | 173 |
| DT9694-QZ | 5035048066270 | 173 |
| DT9695-QZ | 5035048066287 | 173 |
| DT9696-QZ | 5035048066294 | 173 |
| DT9700-QZ | 5035048056400 | 173 |
| DT9701-QZ | 5035048056417 | 173 |
| DT9800-QZ | 5035048055953 | 173 |
| DT9803-QZ | 5035048055984 | 173 |
| DT9812-QZ | 5035048056073 | 173 |
| DT9815-QZ | 5035048056103 | 173 |
| DT9818-QZ | 5035048056134 | 173 |
| DT9827-QZ | 5035048056226 | 173 |
| DT9830-QZ | 5035048056257 | 173 |
| DT9834-QZ | 5035048056295 | 173 |
| DT9837-QZ | 5035048056325 | 173 |
| DT9839-QZ | 5035048056349 | 173 |
| DT9841-QZ | 5035048056363 | 173 |
| DT99550-QZ | 5035048542101 | 213 |
| DT99551-QZ | 5035048542118 | 213 |
| DT99552-QZ | 5035048542125 | 213 |
| DT99553-QZ | 5035048542132 | 213 |
| DT99554-QZ | 5035048542149 | 213 |
| DT99555-QZ | 5035048542156 | 213 |
| DT99560-QZ | 5035048542163 | 223 |
| DT99561-QZ | 5035048542170 | 223 |
| DT99562-QZ | 5035048542194 | 221 |
| DT99563-QZ | 5035048542224 | 221 |
| DT99564-QZ | 5035048542231 | 221 |
| DT99565-QZ | 5035048542255 | 221 |

| Référence | EAN | Page |
|------------|---------------|------|
| DT99566-QZ | 5035048542262 | 221 |
| DT99567-QZ | 5035048542286 | 221 |
| DT99568-QZ | 5035048542293 | 221 |
| DT99569-QZ | 5035048542309 | 221 |
| DT99570-QZ | 5035048542316 | 221 |
| DT99571-QZ | 5035048542323 | 221 |
| DT99572-QZ | 5035048542330 | 221 |
| DT99573-QZ | 5035048542354 | 221 |
| DT99574-QZ | 5035048542361 | 222 |
| DT99575-QZ | 5035048542378 | 222 |
| DT99576-QZ | 5035048542385 | 222 |
| DT99590-QZ | 5035048542538 | 219 |
| DT99591-QZ | 5035048542545 | 219 |
| DT99592-QZ | 5035048542552 | 219 |
| DT99593-QZ | 5035048542569 | 219 |
| DTM3022-QZ | 5035048024096 | 240 |
| DTM3023-QZ | 5035048024102 | 240 |
| DTM3025-QZ | 5035048024119 | 240 |
| DTM3092-QZ | 5035048024140 | 240 |
| DTM3093-QZ | 5035048024126 | 240 |
| DTM3095-QZ | 5035048024133 | 240 |
| DTM3103-QZ | 5035048024201 | 240 |
| DTM3105-QZ | 5035048024171 | 240 |
| DTM3107-QZ | 5035048024157 | 240 |
| DTM3113-QZ | 5035048024263 | 240 |
| DTM3115-QZ | 5035048024232 | 240 |
| DTM3117-QZ | 5035048024218 | 240 |
| DTM3123-QZ | 5035048024195 | 240 |
| DTM3125-QZ | 5035048024164 | 240 |
| DTM3127-QZ | 5035048024188 | 240 |
| DTM3133-QZ | 5035048024256 | 240 |
| DTM3135-QZ | 5035048024225 | 240 |
| DTM3137-QZ | 5035048024249 | 240 |
| DTM8551-QZ | 5035048024287 | 240 |
| DTM8552-QZ | 5035048024270 | 240 |
| DTM8553-QZ | 5035048093481 | 240 |
| DTM8554-QZ | 5035048093498 | 240 |
| DTM8555-QZ | 5035048093504 | 240 |
| DTM8556-QZ | 5035048093856 | 240 |
| DTM8557-QZ | 5035048093863 | 240 |
| DTM8558-QZ | 5035048093870 | 240 |
| DTM8559-QZ | 5035048093887 | 240 |
| DTM8560-QZ | 5035048093894 | 240 |
| DTM8561-QZ | 5035048093900 | 240 |
| DTM8562-QZ | 5035048093917 | 240 |
| DTM8563-QZ | 5035048093924 | 240 |
| DTM8622-QZ | 5035048024072 | 240 |
| DTM8624-QZ | 5035048024089 | 240 |
| DTM8655-QZ | 5035048543542 | 240 |
| DTM8656-QZ | 5035048543627 | 240 |
| DTM8659-QZ | 5035048543610 | 240 |
| DTM8660-QZ | 5035048543689 | 240 |
| DTM8663-QZ | 5035048543559 | 240 |
| DTM8664-QZ | 5035048543634 | 240 |
| DTM8671-QZ | 5035048543597 | 240 |
| DTM8675-QZ | 5035048543603 | 240 |
| DTM8680-QZ | 5035048543696 | 240 |
| DTM8681-QZ | 5035048543702 | 240 |
| DTM8682-QZ | 5035048543726 | 240 |
| DTM8683-QZ | 5035048543733 | 240 |
| DTM8684-QZ | 5054905252113 | 240 |
| DX7921-AE | 5035048218822 | 200 |

ACCESSOIRES

| Référence | EAN | Page |
|---------------|---------------|------|
| DX7927-AE | 5035048219119 | 200 |
| DX7941-AE | 5035048218853 | 200 |
| DX7961-AE | 5035048218877 | 200 |
| DX7987-AE | 5035048219188 | 200 |
| SDSMAXSET2-QZ | 5035048061381 | 178 |
| SDSPUSSET-DE | 5035048108635 | 173 |

FIXINGS

| Référence | EAN | Page |
|------------|---------------|------|
| DCN8901-XJ | 5035048678237 | 232 |
| DCN8901015 | 5054905022334 | 232 |
| DCN8901020 | 5054905022341 | 232 |
| DCN8901025 | 5054905022358 | 232 |
| DCN8901030 | 5054905022365 | 232 |
| DCN8901035 | 5054905022372 | 232 |
| DCN8901040 | 5054905022389 | 232 |
| DCN8901045 | 5054905022396 | 232 |
| DCN8901050 | 5054905022402 | 232 |
| DCN8901055 | 5054905022419 | 232 |
| DCN8901057 | 5054905022426 | 232 |
| DCN8902-XJ | 5035048678244 | 232 |
| DCN8902015 | 5054905022433 | 232 |
| DCN8902020 | 5054905022440 | 232 |
| DCN8902025 | 5054905022457 | 232 |
| DCN8903-XJ | 5035048678251 | 232 |
| DCN8903013 | 5054905022464 | 232 |
| DCN8903017 | 5054905022471 | 232 |
| DCN8903022 | 5054905022488 | 232 |
| DCN8903027 | 5054905022495 | 232 |
| DCN8903032 | 5054905022501 | 232 |
| DCN8903038 | 5054905022518 | 232 |
| DCN8903043 | 5054905022525 | 232 |
| DCN8903048 | 5054905022532 | 232 |
| DCN8903053 | 5054905022549 | 232 |
| DCN8903057 | 5054905022556 | 232 |
| DCN8904-XJ | 5035048678268 | 232 |
| DCN8905-XJ | 5035048678220 | 232 |
| DDF4400020 | 5054905030452 | 320 |
| DDF4400025 | 5054905030469 | 320 |
| DDF4410000 | 5054905026042 | 320 |
| DDF4410050 | 5054905026059 | 320 |
| DDF4410150 | 5054905026066 | 320 |
| DDF4420020 | 5054905030483 | 320 |
| DDF4420025 | 5054905030490 | 320 |
| DDF5140500 | 075352967813 | 317 |
| DDF5150500 | 075352959467 | 317 |
| DDF5150550 | 075352959474 | 317 |
| DDF5330000 | 075352109046 | 317 |
| DDF5610500 | 075352959504 | 317 |
| DDF5610510 | 075352959511 | 317 |
| DDF5610520 | 075352959528 | 317 |
| DDF6100045 | 5054905022747 | 319 |
| DDF6100050 | 5054905022754 | 319 |
| DDF6100055 | 5054905022761 | 319 |
| DDF6100060 | 5054905022778 | 319 |
| DDF6100065 | 5054905022785 | 319 |
| DDF6110020 | 5054905024635 | 319 |
| DDF6110025 | 5054905024642 | 319 |

| Référence | EAN | Page |
|------------|---------------|------|
| DDF6110030 | 5054905024659 | 319 |
| DDF6110045 | 5054905024680 | 319 |
| DDF6110049 | 5054905024697 | 319 |
| DDF6110055 | 5054905024703 | 319 |
| DDF6110060 | 5054905024710 | 319 |
| DDF6110065 | 5054905024727 | 319 |
| DDF6200065 | 5054905022884 | 319 |
| DDF6300032 | 5054905022891 | 318 |
| DDF6300038 | 5054905022907 | 318 |
| DDF6500015 | 5054905029739 | 318 |
| DDF6500017 | 5054905029791 | 318 |
| DDF6500020 | 5054905029746 | 318 |
| DDF6500022 | 5054905029807 | 318 |
| DDF6500025 | 5054905029753 | 318 |
| DDF6500027 | 5054905029814 | 318 |
| DDF6500030 | 5054905029760 | 318 |
| DDF6500035 | 5054905029777 | 318 |
| DDF6500040 | 5054905029784 | 318 |
| DDF6510015 | 5054905029821 | 318 |
| DDF6510017 | 5054905029883 | 318 |
| DDF6510019 | 5035048710746 | 318 |
| DDF6510020 | 5054905029838 | 318 |
| DDF6510022 | 5054905029890 | 318 |
| DDF6510025 | 5054905029845 | 318 |
| DDF6510027 | 5054905029906 | 318 |
| DDF6510030 | 5054905029852 | 318 |
| DDF6510032 | 5054905029913 | 318 |
| DDF6510035 | 5054905029869 | 318 |
| DDF6510038 | 5054905029920 | 318 |
| DDF6510040 | 5054905029876 | 318 |
| DDF6710016 | 5054905030407 | 320 |
| DDF6710020 | 5054905030414 | 320 |
| DDF6720050 | 5054905030001 | 232 |
| DDF6750000 | 075352959627 | 232 |
| DDF6750050 | 075352959641 | 232 |
| DDF6750100 | 075352959665 | 232 |
| DDF6753200 | 5054905022617 | 320 |
| DDF6753205 | 5054905022624 | 320 |
| DDF6755000 | 5054905022631 | 320 |
| DDF6755004 | 5054905028077 | 232 |
| DDF6755005 | 5054905028084 | 232 |
| DDF6755012 | 5054905022655 | 232 |
| DDF6755218 | 5054905022686 | 317 |
| DDF6755402 | 5054905022709 | 320 |
| DDF6755404 | 5054905022716 | 320 |
| DDF6755406 | 5054905022723 | 320 |
| DDF6770000 | 075352959702 | 232 |
| DFC1110050 | 075352959740 | 311 |
| DFC1230000 | 075352959764 | 310 |

| Référence | EAN | Page |
|------------|---------------|------|
| DFC1230050 | 075352959788 | 310 |
| DFC1230100 | 075352959801 | 310 |
| DFC1250000 | 075352061788 | 308 |
| DFC1320000 | 075352061863 | 308 |
| DFC1510000 | 075352959924 | 311 |
| DFC1510050 | 075352959948 | 311 |
| DFC1510100 | 075352959962 | 311 |
| DFC1510150 | 075352959986 | 311 |
| DFC1610000 | 075352061900 | 312 |
| DFC1610050 | 075352960050 | 312 |
| DFC1610100 | 075352968209 | 312 |
| DFC1610150 | 075352960043 | 312 |
| DFC1610350 | 075352968117 | 312 |
| DFC1640200 | 075352968261 | 312 |
| DFC1640250 | 075352968285 | 312 |
| DFC1640350 | 075352968322 | 312 |
| DFC1640450 | 075352968360 | 312 |
| DFC1640500 | 075352968384 | 312 |
| DFC1650050 | 075352968407 | 312 |
| DFC1660000 | 075352960074 | 312 |
| DFC1660050 | 075352960081 | 312 |
| DFC1660100 | 075352960098 | 312 |
| DFC1670000 | 075352960104 | 313 |
| DFC1670050 | 075352960128 | 313 |
| DFC1670100 | 075352960142 | 313 |
| DFC1670150 | 075352960166 | 313 |
| DFC1670200 | 075352960180 | 313 |
| DFC1670250 | 075352960203 | 313 |
| DFC1670300 | 075352960227 | 313 |
| DFC1670350 | 075352960241 | 313 |
| DFC1670400 | 075352960265 | 313 |
| DFC1670450 | 075352960289 | 313 |
| DFC1670500 | 075352960302 | 313 |
| DFC1670610 | 5054905030506 | 313 |
| DFC1670615 | 5054905028329 | 313 |
| DFC1670620 | 5054905030513 | 313 |
| DFC4130000 | 075352960548 | 314 |
| DFC4130050 | 075352960562 | 314 |
| DFC4130100 | 075352960586 | 314 |
| DFC4130150 | 075352960609 | 314 |
| DFC4130300 | 075352960661 | 314 |
| DFC4130350 | 075352960685 | 314 |
| DFC4130450 | 075352960722 | 314 |
| DFC4130600 | 075352960784 | 314 |
| DFC4130700 | 075352960821 | 314 |
| DFC4710000 | 075352968919 | 313 |
| DFC4710050 | 075352968933 | 313 |
| DFC4710100 | 075352968957 | 313 |
| DFC4730050 | 075352969039 | 313 |

FIXINGS

| Référence | EAN | Page |
|------------|--------------|------|
| DFC4730100 | 075352969053 | 313 |
| DFM1110000 | 075352969473 | 282 |
| DFM1110010 | 075352109978 | 282 |
| DFM1110020 | 075352969497 | 282 |
| DFM1110040 | 075352969510 | 282 |
| DFM1110050 | 075352110004 | 282 |
| DFM1110060 | 075352961781 | 282 |
| DFM1110080 | 075352961804 | 282 |
| DFM1110100 | 075352961828 | 282 |
| DFM1110120 | 075352961842 | 282 |
| DFM1110140 | 075352961866 | 282 |
| DFM1110160 | 075352961880 | 282 |
| DFM1110180 | 075352961903 | 282 |
| DFM1110200 | 075352961927 | 282 |
| DFM1110230 | 075352110141 | 282 |
| DFM1110260 | 075352961965 | 282 |
| DFM1110280 | 075352961989 | 282 |
| DFM1110320 | 075352962009 | 282 |
| DFM1110340 | 075352962023 | 282 |
| DFM1110360 | 075352962047 | 282 |
| DFM1110400 | 075352962061 | 282 |
| DFM1110440 | 075352962085 | 282 |
| DFM1110460 | 075352962108 | 282 |
| DFM1110480 | 075352962122 | 282 |
| DFM1110520 | 075352962146 | 282 |
| DFM1110540 | 075352962160 | 282 |
| DFM1110560 | 075352962184 | 282 |
| DFM1110580 | 075352962207 | 282 |
| DFM1110600 | 075352962221 | 282 |
| DFM1110620 | 075352962245 | 282 |
| DFM1110640 | 075352962269 | 282 |
| DFM1110660 | 075352962283 | 282 |
| DFM1110680 | 075352962306 | 282 |
| DFM1110700 | 075352962320 | 282 |
| DFM1110720 | 075352962344 | 282 |
| DFM1110740 | 075352962368 | 282 |
| DFM1110760 | 075352962382 | 282 |
| DFM1110780 | 075352962405 | 282 |
| DFM1110800 | 075352962429 | 282 |
| DFM1110810 | 075352969534 | 282 |
| DFM1110830 | 075352969558 | 282 |
| DFM1110870 | 075352969572 | 282 |
| DFM1110880 | 075352969596 | 282 |
| DFM1110900 | 075352969619 | 282 |
| DFM1110920 | 075352969633 | 282 |
| DFM1110940 | 075352969657 | 282 |
| DFM1110960 | 075352969671 | 282 |
| DFM1110980 | 075352969695 | 282 |
| DFM1150050 | 075352969893 | 283 |
| DFM1150080 | 075352969916 | 283 |
| DFM1150120 | 075352969930 | 283 |
| DFM1150160 | 075352969954 | 283 |
| DFM1150230 | 075352969978 | 283 |
| DFM1150250 | 075352969992 | 283 |
| DFM1150280 | 075352970011 | 283 |
| DFM1150320 | 075352970035 | 283 |
| DFM1150360 | 075352962580 | 283 |
| DFM1150440 | 075352970059 | 283 |
| DFM1150580 | 075352970073 | 283 |
| DFM1150620 | 075352970097 | 283 |
| DFM1150640 | 075352970110 | 283 |
| DFM1150660 | 075352970134 | 283 |

| Référence | EAN | Page |
|------------|---------------|------|
| DFM1150680 | 075352970158 | 283 |
| DFM1150730 | 075352970172 | 283 |
| DFM1150780 | 075352970196 | 283 |
| DFM1150810 | 075352970219 | 283 |
| DFM1150830 | 075352970233 | 283 |
| DFM1150850 | 075352970271 | 283 |
| DFM1150860 | 075352970295 | 283 |
| DFM1160020 | 5054905020941 | 282 |
| DFM1210390 | 075352962900 | 279 |
| DFM1210450 | 075352962948 | 279 |
| DFM1210480 | 075352962962 | 279 |
| DFM1210510 | 075352962986 | 279 |
| DFM1210540 | 075352963006 | 279 |
| DFM1210600 | 075352963044 | 287 |
| DFM1220000 | 075352963068 | 280 |
| DFM1220100 | 075352963105 | 280 |
| DFM1220200 | 075352963143 | 280 |
| DFM1240120 | 5054905020996 | 280 |
| DFM1240150 | 5054905021009 | 280 |
| DFM1240180 | 5054905021016 | 280 |
| DFM2100010 | 075352964881 | 285 |
| DFM2100060 | 075352964782 | 285 |
| DFM2100110 | 075352964805 | 285 |
| DFM2100160 | 075352964829 | 285 |
| DFM2100210 | 075352964843 | 285 |
| DFM2100260 | 075352964867 | 285 |
| DFM2110000 | 075352964904 | 285 |
| DFM2110100 | 075352964928 | 285 |
| DFM211010S | 075352110400 | 285 |
| DFM2110150 | 075352964942 | 285 |
| DFM211015S | 075352110424 | 285 |
| DFM2110200 | 075352964966 | 285 |
| DFM211020S | 075352110448 | 285 |
| DFM2110250 | 075352964980 | 285 |
| DFM2110300 | 075352965000 | 285 |
| DFM2110500 | 075352965024 | 285 |
| DFM2110550 | 075352965048 | 285 |
| DFM211055S | 075352110462 | 285 |
| DFM2110600 | 075352965062 | 285 |
| DFM211060S | 075352110486 | 285 |
| DFM2110650 | 075352965086 | 285 |
| DFM211065S | 075352110509 | 285 |
| DFM2110700 | 075352965109 | 285 |
| DFM2110750 | 075352965123 | 285 |
| DFM2200000 | 5054905027322 | 291 |
| DFM2230100 | 5054905027339 | 291 |
| DFM2230150 | 5054905027346 | 291 |
| DFM2250000 | 5054905027360 | 290 |
| DFM2250050 | 5054905027377 | 290 |
| DFM2250100 | 5054905027384 | 290 |
| DFM2310000 | 075352971285 | 284 |
| DFM2310050 | 075352971308 | 284 |
| DFM2310100 | 075352965420 | 284 |
| DFM3110000 | 075352966137 | 286 |
| DFM3110120 | 075352966151 | 286 |
| DFM3110160 | 075352966168 | 286 |
| DFM3110240 | 075352966182 | 286 |
| DFM3110280 | 075352966199 | 286 |
| DFM3110320 | 075352966205 | 286 |
| DFM3110440 | 075352966236 | 286 |
| DFM3110520 | 075352966250 | 286 |
| DFM3110840 | 075352966328 | 286 |

| Référence | EAN | Page |
|------------|---------------|------|
| DFM3130000 | 075352966427 | 288 |
| DFM3130050 | 075352966441 | 288 |
| DFM3130100 | 075352966465 | 288 |
| DFM3130150 | 075352966489 | 288 |
| DFM3130200 | 075352966502 | 288 |
| DFM3130250 | 075352966526 | 288 |
| DFM3130300 | 075352966540 | 288 |
| DFM3130350 | 075352966564 | 288 |
| DFM3130400 | 075352966588 | 288 |
| DFM3130450 | 075352966601 | 288 |
| DFM3130500 | 075352966625 | 288 |
| DFM3200030 | 5054905020927 | 288 |
| DFM3200050 | 5054905020934 | 288 |
| DFM3211000 | 5054905025656 | 290 |
| DFM3211050 | 5054905025663 | 290 |
| DFM321107S | 5054905025694 | 290 |
| DFM321110S | 5054905025717 | 290 |
| DFM321115S | 5054905025731 | 290 |
| DFM321118S | 5054905025748 | 290 |
| DFM3220000 | 5054905027391 | 288 |
| DFM3310000 | 075352966649 | 287 |
| DFM3310050 | 075352966663 | 287 |
| DFM3310100 | 075352966687 | 287 |
| DFM3310150 | 075352966700 | 287 |
| DFM3441000 | 5054905025755 | 303 |
| DFM3441050 | 5054905025762 | 303 |
| DFM3441150 | 5054905025779 | 303 |
| DFM3441200 | 5054905025786 | 303 |
| DFM3441250 | 5054905024901 | 303 |
| DFM3441300 | 5054905024918 | 303 |
| DFM3450100 | 075352109886 | 303 |
| DFM3450200 | 075352109909 | 303 |
| DFM3450300 | 075352109930 | 303 |
| DFM3461000 | 5054905024925 | 304 |
| DFM3461050 | 5054905024949 | 304 |
| DFM3461100 | 5054905024963 | 304 |
| DFM3510300 | 075352966748 | 289 |
| DFM3510350 | 075352966762 | 289 |
| DFM3510400 | 075352966786 | 289 |
| DFM3510450 | 075352966809 | 289 |
| DFM3510500 | 075352966823 | 289 |
| DFM351050P | 5054905007003 | 289 |
| DFM3520350 | 075352972169 | 289 |
| DFM3520400 | 075352972183 | 289 |
| DFM3520450 | 075352972206 | 289 |
| DFM3520500 | 075352972220 | 289 |
| DFM3520550 | 075352972244 | 289 |
| DFM3520650 | 075352972268 | 289 |
| DFM3540000 | 5054905004132 | 298 |
| DFM354000P | 5054905007232 | 298 |
| DFM3540010 | 5054905004149 | 298 |
| DFM3540020 | 5054905004156 | 298 |
| DFM3540030 | 5054905004163 | 298 |
| DFM354003P | 5054905007263 | 298 |
| DFM3540040 | 5054905004170 | 298 |
| DFM3540050 | 5054905004187 | 298 |
| DFM3540060 | 5054905004194 | 298 |
| DFM3540070 | 5054905004200 | 298 |
| DFM3540390 | 5054905004330 | 299 |
| DFM3540400 | 5054905004347 | 299 |
| DFM3540410 | 5054905004354 | 299 |
| DFM3540420 | 5054905004361 | 299 |

FIXINGS

| Référence | EAN | Page |
|------------|---------------|------|
| DFM3540430 | 5054905004378 | 299 |
| DFM354043P | 5054905007324 | 299 |
| DFM3540480 | 5054905004422 | 299 |
| DFM3540840 | 5054905004675 | 298 |
| DFM4110000 | 075352966885 | 300 |
| DFM4120000 | 075352966908 | 300 |
| DFM4230025 | 5054905020958 | 296 |
| DFM4230070 | 5054905020965 | 296 |
| DFM424000P | 075352109848 | 296 |
| DFM424015P | 075352139593 | 296 |
| DFM425000P | 075352109862 | 296 |
| DFM425005P | 075352139623 | 296 |
| DFM4260025 | 5054905020972 | 296 |
| DFM4260070 | 5054905020989 | 296 |
| DFM4401000 | 5054905024987 | 293 |
| DFM4410400 | 5054905024994 | 293 |
| DFM4410410 | 5054905025014 | 294 |
| DFM4410500 | 5054905025038 | 293 |
| DFM4410510 | 5054905025052 | 293 |
| DFM4410520 | 5054905025076 | 294 |
| DFM4410600 | 5054905025090 | 293 |
| DFM4460100 | 075352967073 | 304 |
| DFM4470000 | 075352967097 | 301 |
| DFM4540050 | 075352967134 | 300 |

| Référence | EAN | Page |
|------------|---------------|------|
| DFM4540100 | 075352967158 | 300 |
| DFM4570000 | 075352967172 | 301 |
| DFMMIX350 | 5054905030025 | 274 |
| DFMNHS150 | 5054905030063 | 274 |
| DFMNHS250 | 5054905030018 | 274 |
| DFMNP300 | 5054905030070 | 274 |
| DFMNP395 | 5054905030032 | 274 |
| DFMWD279 | 5054905030094 | 274 |
| DFMZIP200 | 5054905030087 | 274 |
| DFMZIP300 | 5054905030056 | 274 |
| DWF4000250 | 075352140612 | 278 |
| DWF4000350 | 075352140636 | 278 |
| DWF4000450 | 075352140650 | 278 |
| DWF4000550 | 075352140667 | 278 |
| DWF4010002 | 5054905021047 | 279 |
| DWF4010003 | 5054905021054 | 278 |
| DWF4010004 | 5054905021061 | 279 |
| DWF4010005 | 5054905021078 | 279 |
| DWF4010006 | 5054905021085 | 279 |
| DWF4010010 | 5054905021092 | 279 |
| DWF4010011 | 5054905021108 | 279 |
| DWF4010012 | 5054905021115 | 279 |
| DWF4010013 | 5054905021122 | 279 |
| DWF4020000 | 5054905021238 | 321 |

| Référence | EAN | Page |
|------------|---------------|------|
| DWF4020001 | 5054905021245 | 321 |
| DWF4020002 | 5054905021252 | 321 |
| DWF4020006 | 5054905021290 | 321 |
| DWF4020007 | 5054905021306 | 321 |
| DWF4020016 | 5054905021399 | 321 |
| DWF4100250 | 5054905021139 | 278 |
| DWF4100350 | 075352140674 | 278 |
| DWF4100450 | 075352140681 | 278 |
| DWF4100550 | 075352140698 | 278 |
| DWT1400100 | 075352967196 | 302 |
| DWT1400150 | 075352967219 | 302 |
| DWT1400200 | 075352967233 | 302 |
| DWT1400250 | 075352967257 | 302 |
| DWT1400300 | 075352967271 | 302 |
| DWT1410100 | 075352967479 | 302 |
| DWT1410150 | 075352967493 | 302 |
| DWT1410200 | 075352967516 | 302 |
| DWT1410250 | 075352967530 | 302 |
| DWT1410300 | 075352967554 | 302 |
| DWT1410400 | 075352967592 | 302 |
| DWT1410450 | 075352972619 | 302 |
| DWT1410650 | 075352972626 | 302 |
| DWT1410700 | 075352967677 | 302 |
| DWT1410850 | 075352967738 | 302 |

OUTILLAGE À MAIN

| Référence | EAN | Page |
|-------------|---------------|------|
| DWHT0-10249 | 3253560102494 | 326 |
| DWHT0-10250 | 3253560102500 | 326 |
| DWHT0-10295 | 3253560102951 | 325 |
| DWHT0-10296 | 3253560102968 | 325 |
| DWHT0-10313 | 3253560103132 | 326 |
| DWHT0-11131 | 3253560111311 | 326 |
| DWHT0-16148 | 3253560161484 | 335 |
| DWHT0-20123 | 3253560201234 | 337 |
| DWHT0-34093 | 3253560340933 | 328 |
| DWHT0-43003 | 3253560430030 | 331 |
| DWHT0-43172 | 3253560431723 | 330 |
| DWHT0-43224 | 3253560432249 | 330 |
| DWHT0-43248 | 3253560432485 | 330 |
| DWHT0-55524 | 3253560555245 | 332 |
| DWHT0-55529 | 3253560555290 | 332 |
| DWHT0-58018 | 3253560580186 | 335 |
| DWHT0-70263 | 3253560702632 | 340 |
| DWHT0-74431 | 3253560744311 | 340 |
| DWHT0-83185 | 3253560831851 | 336 |
| DWHT0-83186 | 3253560831868 | 336 |
| DWHT10046-0 | 3253560100469 | 326 |
| DWHT10246-0 | 3253560102463 | 326 |

| Référence | EAN | Page |
|-------------|---------------|------|
| DWHT11004-2 | 3253560110048 | 326 |
| DWHT11719-0 | 3253560117191 | 326 |
| DWHT11726-0 | 3253560117269 | 326 |
| DWHT14673-0 | 3253560146733 | 339 |
| DWHT14674-0 | 3253560146740 | 339 |
| DWHT14675-0 | 3253560146757 | 339 |
| DWHT20541-0 | 3253560205416 | 337 |
| DWHT25227-0 | 3253560252274 | 329 |
| DWHT25228-0 | 3253560252281 | 329 |
| DWHT34218-0 | 3253560342180 | 328 |
| DWHT36098-1 | 3253561360985 | 327 |
| DWHT36917-0 | 3253560369170 | 327 |
| DWHT36928-0 | 3253560369286 | 327 |
| DWHT38114-0 | 3253560381141 | 328 |
| DWHT38128-0 | 3253560381288 | 328 |
| DWHT42525-0 | 3253560425258 | 331 |
| DWHT47048-9 | 3253569470488 | 328 |
| DWHT47049-9 | 3253569470495 | 328 |
| DWHT47399-0 | 3253561473999 | 328 |
| DWHT51002-0 | 3253560510022 | 334 |
| DWHT51003-0 | 3253560510039 | 334 |
| DWHT51004-0 | 3253560510046 | 334 |

| Référence | EAN | Page |
|-------------|---------------|------|
| DWHT51008-0 | 3253560510084 | 333 |
| DWHT51138-0 | 3253560511388 | 334 |
| DWHT51388-0 | 3253560513887 | 333 |
| DWHT51389-0 | 3253560513894 | 334 |
| DWHT55129-1 | 3253561551291 | 332 |
| DWHT55132-1 | 3253561551321 | 332 |
| DWHT55518-1 | 3253561555183 | 332 |
| DWHT55528-1 | 3253561555282 | 332 |
| DWHT56024-1 | 3253561560248 | 333 |
| DWHT56025-1 | 3253561560255 | 333 |
| DWHT56026-1 | 3253561560262 | 333 |
| DWHT56027-0 | 3253560560270 | 333 |
| DWHT56028-0 | 3253560560287 | 333 |
| DWHT56029-0 | 3253560560294 | 333 |
| DWHT56030-0 | 3253560560300 | 333 |
| DWHT56031-0 | 3253560560317 | 338 |
| DWHT56033-0 | 3253560560331 | 338 |
| DWHT65100-0 | 3253560651008 | 335 |
| DWHT8-11131 | 3253568111313 | 326 |
| DWMT81610-0 | 3253560816100 | 340 |



REJOIGNEZ L'UNIVERS DEWALT !

BÉNÉFICIER DES EXTENSIONS DE GARANTIE

PROFITER DES PROMOTIONS

SUIVRE NOS ACTUALITÉS



Stanley Works (Europe) GmbH
 In der Luberzen 42
 8902 Urdorf
 Tél: +41 44 755 60 70

La combinaison jaune et noir de l'outillage électrique et des accessoires DEWALT est utilisée comme image de marque. DEWALT se réserve le droit de modifier à tout moment et sans préavis le contenu de cette brochure. Actions valable jusqu'à épuisement du stock.

DEWALT[®]
GUARANTEED TOUGH.[®]

